

the Smart Oven® Pro



BOV820

- CZ** NÁVOD K OBSLUZE
- SK** NÁVOD NA OBSLUHU
- HU** HASZNÁLATI ÚTMUTATÓ
- PL** INSTRUKCJA OBSŁUGI

Sage®



Obsah

- 2 Důležitá bezpečnostní opatření
- 12 Popis vašeho nového spotřebiče
- 14 Rychlý průvodce ovládáním
- 16 Ovládání vašeho nového spotřebiče
- 28 Péče a čištění
- 30 Řešení potíží

DŮLEŽITÁ BEZPEČNOSTNÍ OPATŘENÍ

My v Sage®
uvědomujeme
důležitost bezpečnosti.
Navrhujeme a vyrábíme
spotřebiče především
s velkým důrazem
na vaši bezpečnost.
Nicméně vás prosíme,
abyste při používání
elektrického
spotřebiče byli opatrní
a dodržovali následující
bezpečnostní opatření.

DŮLEŽITÁ OPATŘENÍ

PŘI POUŽÍVÁNÍ ELEKTRICKÝCH ZAŘÍZENÍ JE TŘEBA DODRŽOVAT ZÁKLADNÍ BEZPEČNOSTNÍ OPATŘENÍ, MEZI KTERÁ PATŘÍ:

- Před prvním použitím se prosím ujistěte, že napětí ve vaší síťové zásuvce odpovídá napětí uvedenému na typovém štítku ve spodní části přístroje. Pokud máte jakékoliv pochybnosti, obraťte se prosím na kvalifikovaného elektrikáře.
- Pečlivě si přečtěte všechny instrukce před ovládáním spotřebiče a uložte je na bezpečné místo pro možné použití v budoucnu.

- Před prvním použitím spotřebiče odstraňte a bezpečně ekologicky zlikvidujte veškerý obalový materiál a reklamní štítky. Zkontrolujte, že spotřebič není nikterak poškozen. V žádném případě nepoužívejte poškozený spotřebič, spotřebič s poškozeným přívodním kabelem apod.
- Z důvodů vyloučení rizika zadušení malých dětí odstraňte ochranný obal zástrčky síťového kabelu tohoto spotřebiče a bezpečně jej zlikvidujte.
- Nepoužívejte spotřebič na hraně pracovní desky nebo stolu. Ujistěte se, že je povrch rovný, čistý a není potřísněn vodou nebo jinou tekutinou.
- Vždy připojte koncovku přívodního kabelu do zásuvky spotřebiče před připojením zástrčky přívodního kabelu síťové zásuvky. Ujistěte se, že je zásuvka spotřebiče zcela suchá před připojením koncovky přívodního kabelu.
- Nestavte spotřebič na plynový nebo elektrický sporák ani do jeho blízkosti nebo do míst, kde by se mohl dotýkat horké trouby.
- Nevkládejte žádnou část spotřebiče do plynové, elektrické nebo mikrovlnné trouby nebo na horkou plynovou nebo elektrickou plotýnku.
- Nestavte spotřebič do blízkosti stěn, závěsů nebo jiných látek citlivých na teplo nebo páru. Hrozí riziko vznícení a vzniku požáru.

- Nestavte spotřebič na povrch opatřený látkou, do blízkosti závěsů nebo jiných hořlavých látek.
- Pokud je spotřebič v provozu, zajistěte minimální volný prostor okolo spotřebiče, a to 10 cm na stranách a 15 cm nahoře.
- Nedotýkejte se horkých povrchů. Abyste zabránili vzniku popálenin, buďte velmi opatrní při vyjímání plechu, nádob nebo příslušenství, jako jsou grilovací rošt nebo pečící plech, které obsahují rozpálený olej nebo jiné horké tekutiny.
- Nepokládejte kuchyňské náčiní, pečící plech nebo nádoby apod. na otevřených skleněných dvířkách.
- Nenechávejte dvířka otevřená po delší dobu.
- Na horní část spotřebiče nepokládejte žádné předměty, pokud je v provozu, s výjimkou těch, které jsou uvedeny dále v návodu.
- Do spotřebiče nevkládejte lepenku, plastové předměty, papír nebo jiné hořlavé látky.
- Nezakrývejte odkapávací ták nebo jinou část alobalem nebo podobnými látkami. Může dojít k přehřátí trouby a poškození.
- Buďte opatrní, pokud používáte plechy nebo nádoby z jiného než kovového materiálu. Ujistěte se, že jsou takové předměty vhodné pro použití ve spotřebiči.

- Budte opatrní, pokud používáte pokličku nebo jiný druh zakrytí ve spotřebiči, neboť tlak nahromaděný pod pokličkou může způsobit, že potraviny vybuchnou nebo nádobí praskne. Do spotřebiče nevkládejte zakryté nebo vzduchotěsné nádobí.
- Do spotřebiče se nesmí vkládat velké kusy potravin nebo kovová náčiní, protože mohou způsobit požár nebo elektrický zkrat.
- Nepoužívejte spotřebič na kovové podložce, jako je např. odkapávací dřez.
- Zapojená síťová zásuvka musí být snadno dostupná pro případné náhlé odpojení.
- Před připojením spotřebiče k elektrické zásuvce a jeho zapnutím zkontrolujte, že je úplně a správně sestaven. Dodržujte instrukce v tomto návodu k obsluze.
- Nepoužívejte tento spotřebič s programátorem, časovým spínačem nebo jakoukoli jinou součástí, která spíná přístroj automaticky.
- Nepoužívejte spotřebič v blízkosti zdrojů vody, např. kuchyňský dřez, koupelna, bazén apod.
- Nepokládejte na spotřebič těžké nebo horké předměty.
- Nedotýkejte se spotřebiče mokřýma nebo vlhkýma rukama.
- Pokud je spotřebič v provozu, nenechávejte jej bez dozoru.
- Vždy provozujte spotřebič na rovném

povrchu. Spotřebič neprovozujte na nakloněném povrchu a nepřemísťujte jej ani s ním nijak nemanipulujte, pokud je v provozu.

- Vyvarujte se políť přívodního kabelu a zástrčky vodou nebo jinou tekutinou.
- Během provozu se spotřebiče zahřívá. Nedotýkejte se horkých povrchů, hrozí popálení. Abyste zabránili popálení nebo zranění, vždy používejte ochranné kuchyňské rukavice, nebo rukojeti a ovládací prvky, pokud jsou k dispozici.
- Ovládejte spotřebiče pouze takovým způsobem, který je uveden v tomto návodu.
- Spotřebič vypněte, napájecí kabel odpojte

od síťové zásuvky a nechte vychladnout vždy, když má zůstat bez dozoru, po ukončení používání, než jej začnete čistit, než jej budete přenášet jinam, rozebírat, sestavovat nebo před jeho uložením.

- Nepoužívejte hrubé abrazivní nebo žíravé čisticí prostředky k čištění spotřebiče. Nepoužívejte kovové drátěnky. Kousky se mohou z drátěnky uvolnit, poškodit elektrické části a mohlo by dojít k elektrickému zkratu.
- Udržujte vnitřní i vnější povrch spotřebiče čistý. Dodržujte instrukce o čištění uvedené v tomto návodu k obsluze.
- V tomto spotřebiči ani jeho blízkosti

neskladujte ani nepoužívejte žádné výbušné nebo hořlavé látky, např. spreje s hořlavým plynem.

- Pro odpojení spotřebiče ze síťové zásuvky vždy tahejte za zástrčku přívodního kabelu, nikoliv tahem za kabel.
- Nepoužívejte jiná příslušenství než ta dodávaná společně se spotřebičem Sage®.

DŮLEŽITÉ BEZPEČNOSTNÍ POKYNY PRO POUŽÍVÁNÍ VŠECH ELEKTRICKÝCH ZAŘÍZENÍ

- Před použitím zcela odviňte napájecí kabel.
- Přívodní kabel nenechávejte viset přes okraj stolu nebo pracovní desky, dotýkat

se horkých ploch nebo se zamotat.

- Připojte spotřebič pouze k síťové zásuvce o napětí 230–240 V~.
- Abyste zabránili úrazu elektrickým proudem, neponořujte přívodní kabel, zástrčku přívodního kabelu ani základnu do vody ani jiné tekutiny.
- Tento spotřebič mohou používat děti ve věku 8 let a starší a osoby se sníženými fyzickými, smyslovými nebo mentálními schopnostmi nebo nedostatkem zkušeností a znalostí, pokud jsou pod dozorem nebo byly poučeny o používání spotřebiče bezpečným způsobem a rozumí případným nebezpečím. Děti si se spotřebičem nesmějí hrát. Čištění a údržbu

prováděnou uživatelem nesmějí provádět děti mladší 8 let a bez dozoru.

- Děti mladší 8 let se musí držet mimo dosah spotřebiče a jeho přívodu.
- Doporučujeme provádět pravidelnou kontrolu spotřebiče. Spotřebič nepoužívejte, je-li jakkoli poškozen nebo je-li vadný napájecí kabel nebo zástrčka. Veškeré opravy je nutné svěřit nejbližšímu autorizovanému servisnímu středisku Sage®.
- Tento spotřebič je určený pouze pro domácí použití. Nepoužívejte tento spotřebič v pohybujících se vozidlech nebo na lodi, nepoužívejte jej venku,

nepoužívejte jej pro jiný účel, než pro který je určen. V opačném případě může dojít ke zranění.

- Jakoukoli jinou údržbu kromě běžného čištění je nutné svěřit autorizovanému servisnímu středisku Sage®.
- Doporučujeme instalovat proudový chránič (standardní bezpečností spínače ve vaší zásuvce), abyste tak zajistili zvýšenou ochranu při použití spotřebiče. Doporučujeme, aby proudový chránič (se jmenovitým zbytkovým provozním proudem nebyl více než 30 mA) byl instalován do elektrického obvodu, ve kterém bude spotřebič zapojen. Obrat'te se na

svého elektrikáře pro další odbornou radu.

- Uchovávejte spotřebič a přívodní kabel mimo dosah dětí.

BEZPEČNOSTNÍ OPATŘENÍ BOV820

- Z bezpečnostních důvodů doporučujeme zapojit spotřebič do samostatného elektrického obvodu, odděleného od ostatních spotřebičů. Nepoužívejte rozdvojku ani prodlužovací kabel pro zapojení spotřebiče do síťové zásuvky.
- K vypnutí spotřebiče slouží tlačítka START/ CANCEL na ovládacím panelu. Spotřebič je vypnutý, když podsvícení tlačítka zhasne.
- Pravidelně čistěte odkapávací táč. Údržbu

provádějte následujícím způsobem:

- Vypněte troubu.
- Nechte troubu zcela vychladnout a poté odpojte přívodní kabel od síťové zásuvky.
- Vyjměte odkapávací táč a omyjte jej v teplé vodě s trochou kuchyňského prostředku na mytí nádobí.
- Otřete táč dosucha před opětovným vložením do trouby.



VAROVÁNÍ

Abyste zabránili vzniku POŽÁRU, ÚRAZU ELEKTRICKÝM PROUDEM, NADMĚRNÉMU UV ZÁŘENÍ NEBO ZRANĚNÍ OSOB:

- Vždy odpojte zástrčku přívodního kabelu od

síťové zásuvky a nechte všechny části (včetně zářivky, skleněného krytu a krytky) zcela vychladnout před výměnou zářivky.

- Používejte pouze 25 W, 220–240 V ~ zářivku typu G9.
- Vždy používejte měkkou utěrku při zacházení se zářivkou. Nedotýkejte se zářivky holými rukama, neboť nečistoty, pot apod. z vaší pokožky může poškodit zářivku.
- Nedívejte se přímo do světla zářivky.
- Nevystavujte pokožku teplu zářivky. Hrozí popálení.
- Uchovávejte zářivku mimo dosah látek, které by se mohly vznítit.
- Zářivka se při svícení velmi rychle zahřívá. Používejte k zapnutí

vnitřního osvětlení tlačítko na ovládacím panelu trouby.

- Nepoužívejte vnitřní osvětlení, pokud zářivka, skleněný kryt, UV filtr nebo ochranný kryt chybí nebo je poškozený.



UPOZORNĚNÍ.
Horký povrch.
TEPLOTA
PŘÍSTUPNÝCH
POVRCHŮ MŮŽE BÝT
VYŠŠÍ, JE-LI SPOTŘEBIČ
V ČINNOSTI.



POKYNY A INFORMACE
O NAKLÁDÁNÍ
S POUŽITÝM OBALEM

Použitý obalový materiál odložte na místo určené obcí k ukládání odpadu.

LIKVIDACE POUŽITÝCH ELEKTRICKÝCH A ELEKTRONICKÝCH ZAŘÍZENÍ

Tento symbol na produktech anebo v průvodních dokumentech znamená, že použité elektrické a elektronické výrobky nesmí být přidány do běžného komunálního odpadu. Ke správné likvidaci, obnově a recyklaci předejte tyto výrobky na určená sběrná místa. Alternativně v některých zemích Evropské unie nebo jiných evropských zemích můžete vrátit své výrobky místnímu prodejci při koupi ekvivalentního nového produktu. Správnou likvidací tohoto produktu pomůžete zachovat cenné přírodní zdroje a napomáháte prevenci potenciálních negativních dopadů na životní prostředí a lidské zdraví, což by mohly být důsledky nesprávné likvidace odpadů. Další podrobnosti si vyžádejte od místního úřadu nebo nejbližšího sběrného místa. Při nesprávné likvidaci tohoto druhu odpadu mohou být v souladu s národními předpisy uděleny pokuty.

Pro podnikové subjekty v zemích Evropské unie

Chcete-li likvidovat elektrická a elektronická zařízení, vyžádejte si potřebné informace od svého prodejce nebo dodavatele.



Výrobek je v souladu s požadavky EU.

Změny v textu, designu a technických specifikacích se mohou měnit bez předchozího upozornění a vyhrazujeme si právo na jejich změnu.

Anglická verze je původní verze. Česká verze je překlad původní verze.

Adresa výrobce:
HWI International Limited,
48–62 Hennessey Road,
Wanchai, Hong Kong

Adresa dovozce do EU:
FAST ČR, a.s.,
Černokostelecká 1621,
251 01 Říčany, Czech Republic

**POUZE PRO DOMÁCÍ POUŽITÍ
UCHOJTE TYTO INSTRUKCE**



Popis vašeho nového spotřebiče

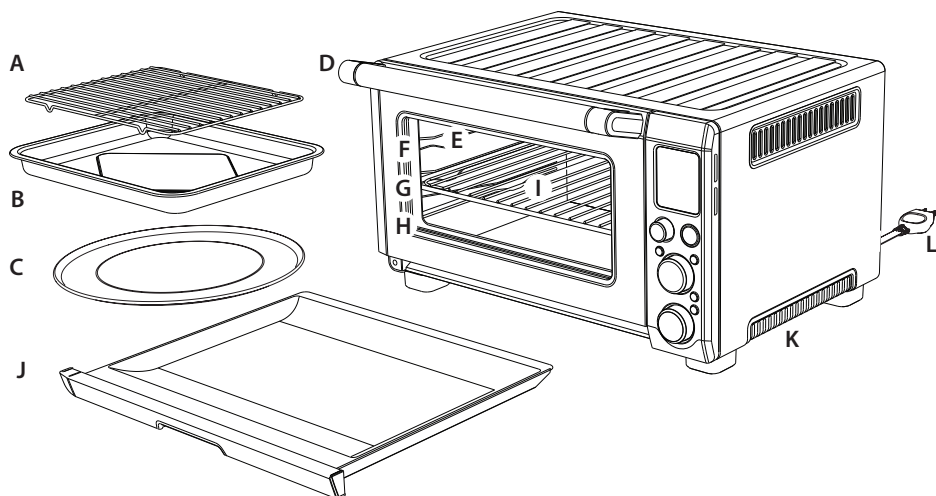

- A. Grilovací rošt
- B. Smaltovaný pečicí plech – 28 × 33,5 cm
- C. 30cm plech na pizzu s nepřilnavým povrchem
- D. Madlo dvířek
- E. Vnitřní osvětlení
- F. Horní pozice roštu: funkce GRILL
- G. Střední pozice roštu: funkce TOAST, CRUMPET, PIZZA a COOKIES
- H. Spodní pozice roštu: funkce BAKE, ROAST, REHEAT, WARM a SLOW COOK
- I. Rošt
- J. Odkapávací táč
- K. Ventilační otvory
- L. Přívodní kabel

Příslušenství prodávané zvlášť:



Bambusové prkénko
 Katalogové č. BOV800CB

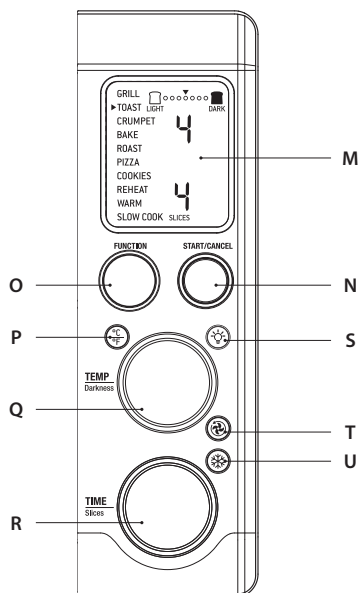

M. LCD displej

N. Tlačítko START/CANCEL

O. Otočný ovladač FUNCTION

P.  Tlačítko přepínání jednotek teplot

Q. Otočný ovladač TEMP - slouží k úpravě teploty; u funkcí TOAST/CRUMPET vybíráte stupeň opečení

R. Otočný ovladač TIME - slouží k úpravě doby přípravy; u funkcí TOAST a CRUMPET volíte počet plátků.

S.  Tlačítko vnitřního osvětlení

T.  Tlačítko horkého vzduchu

U.  Tlačítko rozmrazování



Rychlý průvodce ovládáním

Tento rychlý průvodce ovládáním poskytuje základní informace o ovládní spotřebiče. Bezpečnostní informace a podrobné informace o ovládní naleznete dále v návodu.

PŘEDEHŘÁTÍ TROUBY

Abyste odstranili ochrannou vrstvu z tepelného tělesa, je třeba zapnout troubu naprázdno po dobu asi 15 minut. Zajistěte okolo trouby volný prostor, jelikož z trouby může unikát pára a výpary. Tyto výpary jsou bezpečné a nemají žádný vliv na provoz trouby.

1. Odstraňte z trouby veškeré reklamní štítky/etikety a obalové materiály.
2. Z balení vyjměte odkapávací táč, rošt, grilovací rošt, pečící plech a plech na pizzu. Omyjte je v teplé vodě s trochou kuchyňského prostředku na mytí nádobí pomocí měkké houbičky, opláchněte a otřete dosucha.
3. Otřete vnitřní prostor trouby měkkou houbičkou zlehka navlhčenou v teplé vodě. Otřete dosucha.
4. Položte troubu na rovný a suchý povrch. Zajistěte minimální volný prostor okolo spotřebiče - 10 cm na stranách a 15 cm nahoře.
5. Vložte odkapávací táč do trouby.
6. Zcela odviňte přívodní kabel a vložte zástrčku přívodního kabelu do sítové zásuvky.
7. Zazní zvukový signál a LCD displej se rozsvítí. Na displeji se zobrazí funkce trouby a kurzor bude ukazovat na BAKE.

8. Otočte ovladačem FUNCTION doprava a vyberte požadovanou funkci, např. PIZZA.

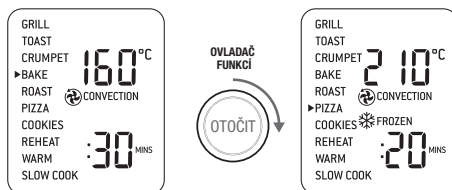

9. Stiskněte tlačítko START/CANCEL. Tlačítko se podsvítí červeně, LCD displej se podsvítí oranžově a zazní zvukový signál.
10. Na LCD displeji bude blikat „PREHEATING“. Jakmile je dosažena správná provozní teplota, zazní zvukový signál.
11. Na LCD displeji se zobrazí časovač a spustí se automatické odpočítávání.
12. Na konci doby přípravy zazní zvukový signál, podsvícení tlačítka START/CANCEL zhasne a LCD displej se podsvítí modře.
13. Trouba je nyní připravena k použití.

ELEMENT IQ®

Trouba Sage Smart Oven® Pro je vybavena funkcí Element IQ®. Jedná se o technologii přípravy potravin, která nastavuje výkon tepelných těles rovnoměrněji a rychleji. Každá funkce trouby má přednastavené hodnoty, nicméně můžete i experimentovat podle aktuálního receptu, množství potravin nebo osobní chuti.

Vámi provedené úpravy nastavení zůstanou uloženy v paměti trouby, dokud je nezměníte nebo neodpojíte zástrčku přívodního kabelu od síťové zásuvky.

OVEN FUNCTIONS OVERVIEW

FUNKCE	POZICE ROŠTU	MOŽNÁ NASTAVENÍ	PŘEDNASTAVENÉ NASTAVENÍ	PŘEDEHŘÁTÍ	ROZMEZÍ TEPLoty
GRILL (grilování)	Horní	Změna jednotek teploty	HI 10 minut	Ne	HI, MED, LO Až 20 minut
TOAST (zapékání)	Střední	Mražené potraviny	Stupeň opečení 4 Plátky 4	Ne	Stupeň opečení 1–7 Plátky 1–6
CRUMPET (opékání z jedné strany)	Střední	Mražené potraviny	Stupeň opečení 4 Plátky 4	Ne	Stupeň opečení 1–7 Plátky 1–6
BAKE (pečení)	Spodní	Horký vzduch Změna jednotek teploty	160 °C Horký vzduch 30 minut	Ano	50 °C – 230 °C Až 10 hodin
ROAST (pečení masa)	Spodní	Horký vzduch Změna jednotek teploty	175 °C Horký vzduch 1 hodina	Ano	50 °C – 230 °C Až 10 hodin
PIZZA	Střední	Horký vzduch Změna jednotek teploty Mražené potraviny	210 °C Horký vzduch Mražené potraviny 20 minut	Ano	50 °C – 230 °C Až 2 hodiny
COOKIES (sušenky)	Střední	Horký vzduch Změna jednotek teploty Mražené potraviny	175 °C Horký vzduch 11 minut	Ano	50 °C – 230 °C Až 1 hodina
REHEAT (ohřev)	Spodní	Horký vzduch Změna jednotek teploty	165 °C Horký vzduch 15 minut	Ne	50 °C – 230 °C Až 2 hodiny
WARM (uchování v teple)	Spodní	Horký vzduch Změna jednotek teploty	70 °C 1 hodina	Ne	50 °C – 230 °C Až 2 hodiny
SLOW COOK (pomalé vaření)	Spodní	Horký vzduch	HI Horký vzduch 4 hodiny	Ano	HI: 4–6 hodin LO: 8–10 hodin Automatická funkce uchování v teple Až 2 hodiny



Ovládání vašeho nového spotřebiče

FUNKCE TROUBY

1. Do trouby vložte rošt tak, aby spoje mřížování směřovaly nahoru. Rošt vložte do té pozice v troubě podle vybrané funkce. Pozice roštu jsou vytištěny na pravé straně průzorového okna dvířek.

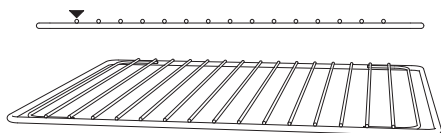

2. Ovladačem FUNCTION vyberte požadovanou funkci (kurzor bude ukazovat na vybranou funkci).
3. Horní hodnota na LCD displeji uvádí přednastavenou teplotu u zvolené funkce. U funkcí TOAST a CRUMPET uvádí stupeň opečení. Pro úpravu teploty otočte ovladačem TEMP doleva pro snížení teploty, nebo doprava pro zvýšení teploty.

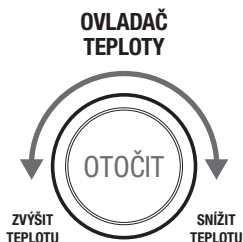

4. Spodní hodnota na LCD displeji uvádí přednastavenou dobu přípravy u zvolené funkce. U funkcí TOAST a CRUMPET uvádí počet plátků. Pro úpravu doby přípravy otočte ovladačem TIME doleva pro zkrácení doby přípravy, nebo doprava pro prodloužení doby přípravy.

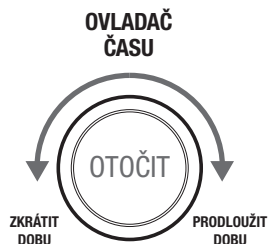

5. Pokud zvolíte funkce, které nemají přednastavené předehřátí (TOAST, CRUMPET, GRILL, REHEAT, WARM), vložte potraviny přímo na rošt, na plech na pizzu, na grilovací rošt nebo na pečící plech. Ujistěte se, že jsou potraviny umístěny ve středu, abyste zajistili rovnoměrnou přípravu.
 - a) Zavřete dvířka.
 - b) Stiskněte tlačítko START/CANCEL. Tlačítko se podsvítí červeně, zazní zvukový signál a LCD displej se podsvítí oranžově.
 - c) Na LCD displeji se zobrazí časovač a spustí se odpočítávání. Teplotu přípravy a dobu přípravy můžete upravit i během provozu.

6. Pokud zvolíte funkce, které mají přednastavené předehřátí (BAKE, ROAST, PIZZA, COOKIES, SLOW COOK), stiskněte tlačítko START/CANCEL před vložením potravin do trouby. Tlačítko se podsvítí červeně, zazní zvukový signál a na LCD displeji se rozbliká „PREHEATING“, zatímco se trouba předehřívá na provozní teplotu.

a) Jakmile je trouba předehřátá, „PREHEATING“ z displeje zmizí, zazní zvukový signál a časovač spustí odpočítávání. Vložte potraviny do trouby přímo na rošt, na plech na pizzu, na grilovací rošt nebo na pečící plech. Ujistěte se, že jsou potraviny umístěny ve středu, abyste zajistili rovnoměrnou přípravu.

b) Zavřete dvířka.

c) Časovač bude dál odpočítávat čas. Teplotu přípravy a dobu přípravy můžete upravit i během provozu.

7. Na konci přípravy zazní zvukový signál, podsvícení tlačítka START/CANCEL zhasne a LCD displej se podsvítí modře.



POZNÁMKA

Přípravu potravin můžete kdykoliv zrušit stisknutím tlačítka START/CANCEL. Podsvícení tlačítka zhasne.

AUTOMATICKÉ VYSUNUTÍ ROŠTU

Pokud vložíte rošt do střední pozice, automaticky se vysune asi do poloviny, když otevřete dvířka. Budete tak moci snadno vyjmout potraviny.

Vždy otevírejte dvířka pomalu, pokud je rošt v této pozici, abyste zabránili příliš rychlému vysunutí roštu.

FUNKCE GRILL (GRILOVÁNÍ)

Funkce grilování je ideální pro zapékání sendvičů, grilování malých kousků masa, drůbeže, ryb, párků a zeleniny apod. Funkci grilování můžete také použít, pokud vyžadujete zlatavou kůrku u zapékaných pokrmů.

1. Do trouby vložte rošt tak, aby spoje mřížování směřovaly nahoru. Rošt vložte do horní pozice.
2. Na pečící plech nasadte grilovací rošt. Potraviny vložte na grilovací rošt, potraviny můžete vložit i do nádoby vhodné pro použití v této troubě. Poté vložte do trouby do středu roštu, aby okolo potravin volně proudil vzduch.
3. Zavřete dvířka.
4. Ovladačem FUNCTION vyberte funkci GRILL. Horní hodnota na LCD displeji uvádí přednastavenou teplotu grilování: HI. Zatímco spodní hodnota uvádí přednastavenou dobu přípravy: 10 MINS. (10 minut).



5. Teplotu přípravy a dobu přípravy můžete upravit před i během provozu.
- a) Teplota grilu se zobrazí v horní části LCD displeje. Otočte ovladačem TEMP a upravte teplotu na: LO (nízká teplota), MED (střední teplota) nebo HI (vysoká teplota).
- b) Doba grilování se zobrazí ve spodní části LCD displeje. Otočte ovladačem TIME a upravte dobu přípravy až na 20 minut.
6. Stiskněte tlačítko START/CANCEL pro zapnutí trouby na funkci GRILL. Tlačítko se podsvítí červeně, zazní zvukový signál a LCD displej se podsvítí oranžově.

- Na LCD displeji se zobrazí časovač a spustí se odpočítávání. Teplotu přípravy a dobu přípravy můžete upravit i během provozu otočením ovladače TEMP nebo TIME. Přípravu potravin můžete kdykoliv zrušit stisknutím tlačítka START/CANCEL.
- Na konci přípravy zazní zvukový signál, podsvícení tlačítka START/CANCEL zhasne a LCD displej se podsvítí modře.

FUNKCE TOAST (ZAPÉKÁNÍ)

Tato funkce slouží k zapékání a opékání chleba/toastů, kde vnitřek toastu bude měkký a šťavnatý. Tato funkce je také ideální pro přípravu anglických muffinů a mražených vafli.

- Do trouby vložte rošt tak, aby spoje mřížování směřovaly nahoru. Rošt vložte do horní pozice.
- Pokud připravujete 1–3 plátky, položte je do středu roštu. Pokud připravujete 4–6 plátků, rovnoměrně rozložte plátky na rošt tak, aby 2–3 plátky byly vzadu a 2–3 plátky vpředu.
- Zavřete dvířka.
- Ovladačem FUNCTION vyberte funkci TOAST. Horní hodnota na LCD displeji uvádí stupeň opečení. Zatímco spodní hodnota uvádí počet plátků.



- Stupeň opečení a počet plátků můžete upravit před i během provozu.

- Stupeň opečení je znázorněn řadou kruhů v horní části LCD displeje. Pro úpravu stupně opečení otočte ovladačem TEMP doleva pro nižší stupeň opečení, nebo doprava pro vyšší stupeň opečení. Ukazatel nad řadou kruhů se bude pohybovat a ukazovat na stupeň opečení, jak budete otáčet ovladačem.

Obecné pravidlo:

POŽADOVANÝ STUPEŇ OPEČENÍ	NASTAVENÍ
Light (nízký stupeň opečení)	1 nebo 2
Medium (střední stupeň opečení)	3–5
Dark (vysoký stupeň opečení)	6 nebo 7

- Počet plátků se zobrazí v dolní části displeje číslicí. Otočte ovladačem TIME doleva pro snížení počtu plátků, nebo doprava pro navýšení počtu plátků. Můžete vybrat 1–6 plátků.
- Stiskněte tlačítko START/CANCEL pro zapnutí trouby na funkci TOAST. Tlačítko se podsvítí červeně, zazní zvukový signál a LCD displej se podsvítí oranžově.
- Na LCD displeji se zobrazí časovač a spustí se odpočítávání. Doba přípravy můžete upravit i během provozu otočením ovladače TIME. Přípravu potravin můžete kdykoliv zrušit stisknutím tlačítka START/CANCEL.

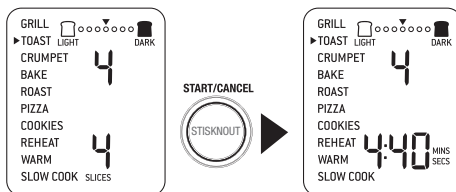

- Na konci přípravy zazní zvukový signál, podsvícení tlačítka START/CANCEL zhasne a LCD displej se podsvítí modře.

FUNKCE CRUMPET

Tato funkce opéká pečivo nahoře intenzivněji než zespodu. Funkce je vhodná pro opékání bagelů nebo silnější plátků chleba, které vyžadují opečení jen z jedné strany.

1. Do trouby vložte rošt tak, aby spoje mřížování směřovaly nahoru. Rošt vložte do střední pozice.
2. Pokud připravujete 1–3 plátky, položte je do středu roštu. Pokud připravujete 4–6 plátků, rovnoměrně rozložte plátky na rošt tak, aby 2–3 plátky byly vzadu a 2–3 plátky vpředu.



POZNÁMKA

Stranu, kterou chcete intenzivněji opéci, má směřovat nahoru. Umístěte proto bagely, anglické lívance nebo plátky podle potřeby.

3. Zavřete dvířka.
4. Ovladačem FUNCTION vyberte funkci CRUMPET. Horní hodnota na LCD displeji uvádí stupeň opečení. Zatímco spodní hodnota uvádí počet plátků.

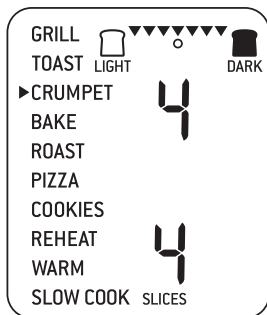

POZNÁMKA

Pokud chcete bagely, anglické lívance nebo plátky opéci intenzivně z obou stran, zvolte funkci TOAST.

5. Stupeň opečení a počet plátků můžete upravit před i během provozu.
 - a) Stupeň opečení je znázorněn řadou trojúhelníků v horní části LCD displeje. Pro úpravu stupně opečení otočte ovladačem

TEMP doleva pro nižší stupeň opečení, nebo doprava pro vyšší stupeň opečení. Ukazatel nad řadou trojúhelníků se bude pohybovat a ukazovat na stupeň opečení, jak budete otáčet ovladačem.

As a general guide:

POŽADOVANÝ STUPEŇ OPEČENÍ	NASTAVENÍ
Light (nízký stupeň opečení)	1 nebo 2
Medium (střední stupeň opečení)	3–5
Dark (vysoký stupeň opečení)	6 nebo 7

- b) Počet plátků se zobrazí v dolní části displeje číslicí. Otočte ovladačem TIME doleva pro snížení počtu plátků, nebo doprava pro navýšení počtu plátků. Můžete vybrat 1–6 plátků.
6. Stiskněte tlačítko START/CANCEL pro zapnutí trouby na funkci CRUMPET. Tlačítko se podsvítí červeně, zazní zvukový signál a LCD displej se podsvítí oranžově.
7. Na LCD displeji se zobrazí časovač a spustí se odpočítávání. Dobu přípravy můžete upravit i během provozu otočením ovladače TIME. Přípravu potravin můžete kdykoliv zrušit stisknutím tlačítka START/CANCEL.

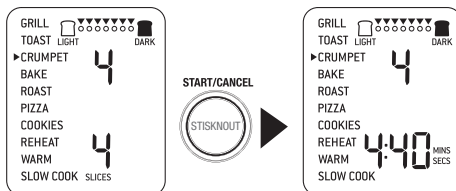

8. Na konci přípravy zazní zvukový signál, podsvícení tlačítka START/CANCEL zhasne a LCD displej se podsvítí modře.

FUNKCE BAKE (PEČENÍ)

Funkce pečení připravuje potraviny rovnoměrně. Tato funkce je ideální pro pečení muffinů, brownies a sladkého pečiva. Zvolte tuto funkci pro přípravu mražených hotových jídel (lasagne apod.).

1. Do trouby vložte rošt tak, aby spoje mřížování směřovaly nahoru. Rošt vložte do spodní pozice. Některé potraviny (např. brownies nebo sladké pečivo) můžete připravovat i s roštěm ve střední pozici.
2. Zavřete dvířka.
3. Ovladačem FUNCTION vyberte funkci BAKE. Horní hodnota na LCD displeji uvádí přednastavenou teplotu pečení: 160°C. Zatímco spodní hodnota uvádí přednastavenou dobu přípravy: 30 MINS. (30 minut). Přednastavená volba horkého vzduchu se na LCD displeji rovněž zobrazí pod teplotou pečení.



4. Teplotu přípravy a dobu přípravy můžete upravit před i během provozu.
 - a) Teplota pečení se zobrazí v horní části LCD displeje. Otočte ovladačem TEMP a upravte teplotu od 50 °C do 230 °C (120 °F – 450 °F).
 - b) Doba pečení se zobrazí ve spodní části LCD displeje. Otočte ovladačem TIME a upravte dobu přípravy až na 2 hodiny, pokud je teplota vyšší než 150 °C (300 °F), nebo upravte dobu přípravy až na 10 hodin, pokud je teplota nižší než 150 °C (300 °F).
5. Stiskněte tlačítko START/CANCEL pro zapnutí trouby na funkci BAKE. Tlačítko se podsvítí červeně, zazní zvukový signál a LCD displej se podsvítí oranžově. Na LCD displeji se rozblíká „PREHEATING“.

6. Jakmile teplota uvnitř trouby dosáhne nastavené teploty, zazní zvukový signál.
7. Potraviny vložte na pečící plech nebo do jiné nádoby, která je vhodná pro použití v troubě. Následně vložte do trouby do středu roštu, aby mohl vzduch volně proudit okolo potravin.
8. Jakmile zazní zvukový signál, PREHEATING z displeje zmizí a časovač na displeji spustí odpočítávání. Teplotu přípravy a dobu přípravy můžete upravit i během provozu otočením ovladače TEMP nebo TIME. Přípravu potravin můžete kdykoliv zrušit stisknutím tlačítka START/CANCEL.

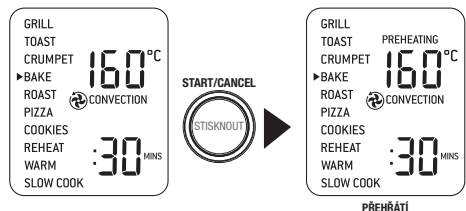

9. Na konci přípravy zazní zvukový signál, podsvícení tlačítka START/CANCEL zhasne a LCD displej se podsvítí modře.

FUNKCE ROAST (PEČENÍ MASA)

Funkce pečení masa je vhodná pro přípravu různých druhů masa a drůbeže. Maso bude uvnitř měkké a šťavnaté a na povrchu dokonale opečené.

1. Do trouby vložte rošt tak, aby spoje mřížování směřovaly nahoru. Rošt vložte do spodní pozice.
2. Zavřete dvířka.
3. Ovladačem FUNCTION vyberte funkci ROAST. Horní hodnota na LCD displeji uvádí přednastavenou teplotu pečení: 175°C. Zatímco spodní hodnota uvádí

- Ovladačem FUNCTION vyberte funkci PIZZA. Horní hodnota na LCD displeji uvádí přednastavenou teplotu pečení: 210 °C. Zatímco spodní hodnota uvádí přednastavenou dobu přípravy: 20 MINS. (20 minut). Přednastavená volba horkého vzduchu a nastavení FROZEN se na LCD displeji rovněž zobrazí pod teplotou pečení.



- Teplotu přípravy a dobu přípravy můžete upravit před i během provozu.
 - Teplota pečení se zobrazí v horní části LCD displeje. Otočte ovladačem TEMP a upravte teplotu od 50 °C do 230 °C (120 °F – 450 °F).
 - Doba pečení se zobrazí ve spodní části LCD displeje. Otočte ovladačem TIME a upravte dobu přípravy až na 2 hodiny.
- Stiskněte tlačítko START/CANCEL pro zapnutí trouby na funkci PIZZA. Tlačítko se podsvítí červeně, zazní zvukový signál a LCD displej se podsvítí oranžově. Na LCD displeji se rozbliká „PREHEATING“.
- Jakmile teplota uvnitř trouby dosáhne nastavené teploty, zazní zvukový signál.
- Pizzu vložte na plech na pizzu, následně vložte do trouby do středu roštu, aby mohl vzduch volně proudit.

- Jakmile zazní zvukový signál, PREHEATING z displeje zmizí a časovač na displeji spustí odpočítávání. Teplotu přípravy a dobu přípravy můžete upravit i během provozu otočením ovladače TEMP nebo TIME. Přípravu potravin můžete kdykoliv zrušit stisknutím tlačítka START/CANCEL.

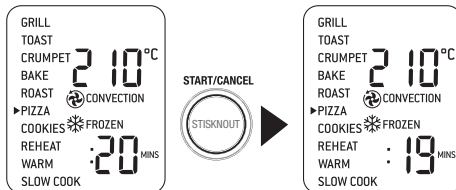

- Na konci přípravy zazní zvukový signál, podsvícení tlačítka START/CANCEL zhasne a LCD displej se podsvítí modře.

Kámen na pizzu

Pokud používáte kámen na pizzu (speciální kamenná kulatá podložka), je nutné nejprve kámen zahřát (bez pizzy) na optimální teplotu.

- Do trouby vložte rošt tak, aby spoje mřížování směřovaly nahoru. Rošt vložte do střední police.
- Vložte kámen na pizzu na rošt do jeho středu.
- Zavřete dvířka.
- Otočte ovladačem TIME doleva a zkrátte dobu přípravy na 15 minut. Nová doba přípravy se zobrazí ve spodní části LCD displeje. Volby horkého vzduchu a rozmrazování se také zobrazí.
- Stiskněte tlačítko START/CANCEL pro zapnutí trouby na funkci PIZZA. Tlačítko se podsvítí červeně, zazní zvukový signál a LCD displej se podsvítí oranžově. Na LCD displeji se rozbliká „PREHEATING“.
- Jakmile teplota uvnitř trouby dosáhne nastavené teploty, zazní zvukový signál.
- Jakmile zazní zvukový signál, PREHEATING z displeje zmizí a časovač na displeji spustí odpočítávání.
- Na konci přípravy zazní zvukový signál, podsvícení tlačítka START/CANCEL zhasne a LCD displej se podsvítí modře.

9. Otevřete dvířka a opatrně vložte mraženou pizzu na kámen. Pokud připravujete čerstvou pizzu, opatrně vyjměte kámen na pizzu i rošt pomocí ochranných kuchyňských rukavic. Položte rošt na teplovzdornou podložku. Na kámen položte čerstvou pizzu a následně vše vložte do trouby.
10. Upravte teplotu a dobu přípravy a stiskněte tlačítko START/CANCEL pro zahájení pečení.

FUNKCE COOKIES (SUŠENKY)

Funkce cookies (sušenky) je ideální pro pečení domácích sušenek nebo podobných sladkostí. Použijte tuto funkci i pro přípravu croissantů, skořicových šneků, sušenek a závinů.

1. Do trouby vložte rošt tak, aby spoje mřížování směřovaly nahoru. Rošt vložte do střední pozice.
2. Zavřete dvířka.
3. Ovladačem FUNCTION vyberte funkci COOKIES. Horní hodnota na LCD displeji uvádí přednastavenou teplotu pečení: 175°C. Zatímco spodní hodnota uvádí přednastavenou dobu přípravy: 11 MINS. (11 minut). Přednastavená volba horkého vzduchu se na LCD displeji rovněž zobrazí pod teplotou pečení.



4. Teplotu přípravy a dobu přípravy můžete upravit před i během provozu.
 - a) Teplota pečení se zobrazí v horní části LCD displeje. Otočte ovladačem TEMP a upravte teplotu od 50 °C do 230 °C (120 °F – 450 °F).
 - b) Doba pečení se zobrazí ve spodní části LCD displeje. Otočte ovladačem TIME a upravte dobu přípravy až na 1 hodinu.

5. Stiskněte tlačítko START/CANCEL pro zapnutí trouby na funkci COOKIES. Tlačítko se podsvítí červeně, zazní zvukový signál a LCD displej se podsvítí oranžově. Na LCD displeji se rozblíká „PREHEATING“.
6. Jakmile teplota uvnitř trouby dosáhne nastavené teploty, zazní zvukový signál.
7. Sušenky vložte na pečící plech, na plech na pizzu nebo do jiné nádoby vhodné pro použití v troubě a následně vložte do trouby do středu roštu, aby mohl vzduch volně proudit okolo sušenek.
8. Jakmile zazní zvukový signál, PREHEATING z displeje zmizí a časovač na displeji spustí odpočítávání. Teplotu přípravy a dobu přípravy můžete upravit i během provozu otočením ovladače TEMP nebo TIME. Přípravu potravin můžete kdykoliv zrušit stisknutím tlačítka START/CANCEL.
9. Na konci přípravy zazní zvukový signál, podsvícení tlačítka START/CANCEL zhasne a LCD displej se podsvítí modře.

FUNKCE REHEAT (OHŘEV)

Funkce ohřevu slouží pro ohřev hotových jídel.

1. Do trouby vložte rošt tak, aby spoje mřížování směřovaly nahoru. Rošt vložte do spodní pozice.
2. Jídlo vložte na pečící plech, na plech na pizzu nebo do jiné nádoby vhodné pro použití v troubě a následně vložte do trouby do středu roštu, aby mohl vzduch volně proudit.
3. Zavřete dvířka.

- Ovladačem FUNCTION vyberte funkci REHEAT. Horní hodnota na LCD displeji uvádí přednastavenou teplotu ohřevu: 165 °C. Zatímco spodní hodnota uvádí přednastavenou dobu přípravy: 15 MINS. (15 minut). Přednastavená volba horkého vzduchu se na LCD displeji rovněž zobrazí pod teplotou ohřevu.



- Teplotu ohřevu a dobu ohřevu můžete upravit před i během provozu.
 - Teplota pečení se zobrazí v horní části LCD displeje. Otočte ovladačem TEMP a upravte teplotu od 50 °C do 230 °C (120 °F – 450 °F).
 - Doba pečení se zobrazí ve spodní části LCD displeje. Otočte ovladačem TIME a upravte dobu přípravy až na 2 hodiny.
- Stiskněte tlačítko START/CANCEL pro zapnutí trouby na funkci REHEAT. Tlačítko se podsvítí červeně, zazní zvukový signál a LCD displej se podsvítí oranžově.
- Na LCD displeji se zobrazí časovač a spustí se odpočítávání. Dobu přípravy můžete upravit i během provozu otočením ovladače TIME. Přípravu potravin můžete kdykoliv zrušit stisknutím tlačítka START/CANCEL.
- Na konci přípravy zazní zvukový signál, podsvícení tlačítka START/CANCEL zhasne a LCD displej se podsvítí modře.

FUNKCE WARM (UCHOVÁNÍ V TEPLE)

Funkce uchování v teple udržuje připravené jídlo o určité teplotě (70 °C/160 °F a více), čímž zabráňuje případnému znehodnocení.

- Do trouby vložte rošt tak, aby spoje mřížování směřovaly nahoru. Rošt vložte do spodní pozice.

- Jídlo vložte na pečící plech, na plech na pizzu nebo do jiné nádoby vhodné pro použití v troubě a následně vložte do trouby do středu roštu, aby mohl vzduch volně proudit.
- Zavřete dvířka.
- Ovladačem FUNCTION vyberte funkci WARM. Horní hodnota na LCD displeji uvádí přednastavenou teplotu ohřevu: 70 °C. Zatímco spodní hodnota uvádí přednastavenou dobu přípravy: 1:00 HRS. (1 hodina). Symbol KEEP WARM se na LCD displeji rovněž zobrazí pod teplotou ohřevu.



- Teplotu a dobu můžete upravit před i během provozu.
 - Teplota se zobrazí v horní části LCD displeje. Otočte ovladačem TEMP a upravte teplotu od 50 °C do 230 °C (120 °F – 450 °F).
 - Doba se zobrazí ve spodní části LCD displeje. Otočte ovladačem TIME a upravte dobu přípravy až na 2 hodiny.
- Stiskněte tlačítko START/CANCEL pro zapnutí trouby na funkci WARM. Tlačítko se podsvítí červeně, zazní zvukový signál a LCD displej se podsvítí oranžově.
- Na LCD displeji se zobrazí časovač a spustí se odpočítávání. Dobu přípravy můžete upravit i během provozu otočením ovladače TIME. Přípravu potravin můžete kdykoliv zrušit stisknutím tlačítka START/CANCEL.
- Na konci přípravy zazní zvukový signál, podsvícení tlačítka START/CANCEL zhasne a LCD displej se podsvítí modře.

FUNKCE SLOW COOK (POMALÉ VAŘENÍ)

Funkce Slow Cook je určená pro přípravu potravin pomalým vařením při nízké teplotě.

1. Do trouby vložte rošt tak, aby spoje mřížování směřovaly nahoru. Rošt vložte do spodní pozice.
2. Zavřete dvířka.
3. Ovladačem FUNCTION vyberte funkci SLOW COOK. Horní hodnota na LCD displeji uvádí přednastavenou teplotu ohřevu: HI. Zatímco spodní hodnota uvádí přednastavenou dobu přípravy: 4:00 HRS. (4 hodiny). Přednastavená volba horkého vzduchu se na LCD displeji rovněž zobrazí pod teplotou ohřevu.



4. Teplotu přípravy a dobu přípravy můžete nastavit následujícím způsobem:
 - a) Teplota se zobrazí v horní části LCD displeje. Otočte ovladačem TEMP a upravte teplotu na LO (nízká teplota) nebo HI (vysoká teplota).
 - b) Doba se zobrazí ve spodní části LCD displeje. Otočte ovladačem TIME a upravte dobu přípravy na 8 až 10 u nastavení teploty LO, nebo 4 až 6 hodin u nastavení teploty HI.
5. Stiskněte tlačítko START/CANCEL pro zapnutí trouby na funkci SLOW COOK. Tlačítko se podsvítí červeně, zazní zvukový signál a LCD displej se podsvítí oranžově. Na LCD displeji se rozblíká „PREHEATING“.
6. Jakmile teplota uvnitř trouby dosáhne nastavené teploty, zazní zvukový signál.

7. Potraviny vložte do nádoby vhodné pro použití v troubě a následně vložte do trouby do středu roštu, aby mohl vzduch volně proudit.
8. Jakmile zazní zvukový signál, PREHEATING z displeje zmizí a časovač na displeji spustí odpočítávání. Teplotu přípravy a dobu přípravy můžete upravit i během provozu otočením ovladače TEMP nebo TIME. Přípravu potravin můžete kdykoliv zrušit stisknutím tlačítka START/CANCEL.
9. Na konci přípravy se trouba automaticky přepne do funkce WARM. Na LCD displeji se zobrazí symbol KEEP WARM a maximální doba uchování v teple jsou 2 hodiny. Spustí se automatické odpočítávání. Funkci uchování v teple můžete kdykoliv zrušit stisknutím tlačítka START/CANCEL.



POZNÁMKA

Nevytahujte rošt více než do poloviny jeho šířky při vkládání nebo vyjímání nádob z trouby.

Tipy na pomalé vaření

1. Ujistěte se, že je nádobí vhodné pro použití v troubě a není těžší než 6 kg (bez vložených potravin).
2. Naplňte nádobu určenou pro pomalé vaření alespoň z 1/2 (minimální množství), ale nemějte obsah přesáhnout 3/4 celkového obsahu nádoby (maximální množství). Tím zabráníte špatným výsledkům pomalého vaření. Abyste zabránili vylištění, nenaplňujte nádobu z více jak 3/4 celkového obsahu.
3. Vždy používejte pokličku u funkce pomalého vaření. Zabráňte vysušení potravin. Zakryjte nádobu alobalem před přiklopením pokličky. Tím udržíte vyšší vlhkost uvnitř nádoby.
4. Dodržujte nastavení a doby přípravy jako u tradiční metody pomalého vaření. 1 hodina na teplotu HI se rovná asi 1,5–2 hodinám na teplotu LO.
5. Doba příprava studených potravin bude delší než potraviny, které byly předehřáté nebo byly teplé. Nepřipravujte touto metodou mražené potraviny.

PLOCHA PRO NAHŘÍVÁNÍ

Horní část trouby je velmi horká během i po ukončení provozu. Nedoporučuje se skladovat nic na horní části trouby.

Jedinou výjimkou může být bambusové prkénko nebo táč na servírování, které pasují do žebrovaného vzoru na horní části trouby. Pro více informací navštivte stránky www.sageappliances.cz.

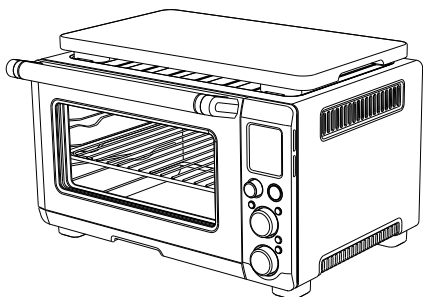

VÝMĚNA VNITŘNÍHO OSVĚTLENÍ



VAROVÁNÍ

VŽDY ODPOJTE TROUBU OD SÍTĚ A NECHTE ZCELA VYCHLADNOUT. POUŽÍVEJTE POUZE 25 W, 220–240 V ~ ZÁŘIVKU TYPU G9.

1. Vyjměte rošt z trouby před výměnou zářivky.
2. Zářivka je umístěna v levé části vnitřního prostoru trouby. Prsty zatlačte na kryt zářivky a vytáhněte jej. Pokud to není možné, zasuňte lžičku do levé strany krytu zářivky a opatrně kryt nadzdvihněte. Vždy přidržujte kryt druhou rukou, aby nespadl a nerozbil se.

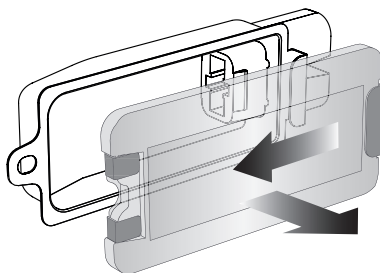

3. Vytáhněte zářivku z držáku – viz obrázek níže.

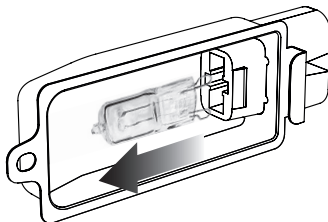

4. Novou zářivku vložte do utěrky a nasadte zářivku do drážky. Nedotýkejte se zářivky holými rukama, neboť nečistoty, pot apod. z vaší pokožky může poškodit zářivku.

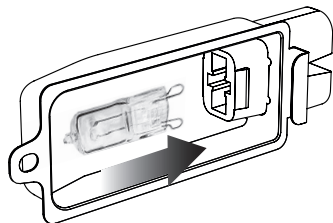

5. Kryt nasadíte zpět následujícím způsobem. Zarovnejte kovový háček s levou stranou krytu zářivky. Zasuňte opačný konec krytu do kovového držáku na pravé straně. Poté zatlačte kovový háček do levé strany, až bezpečně zacvakne – viz obrázek níže.

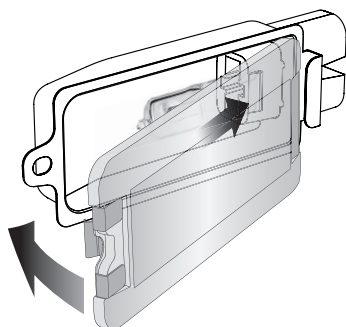



Péče a čištění

Před čištěním se ujistěte, že je trouba vypnutá stisknutím tlačítka START/CANCEL na ovládacím panelu. Trouba je vypnutá, pokud podsvícení tlačítka zhaslo.

Odpojte zástrčku přívodního kabelu od sítové zásuvky. Nechte troubu i všechno příslušenství vychladnout.

VNĚJŠÍ PLÁŠŤ A DVÍŘKA

6. Očistěte vnější plášť měkkou houbičkou mírně navlhčenou v teplé vodě. Můžete použít jemný čisticí prostředek, který nezpůsobuje otěr. Aplikujte prostředek na houbičku, nikoliv na povrch trouby.
7. Na dvířka můžete použít čistič na skleněné povrchy nebo jemný čisticí prostředek, který nezpůsobuje otěr. Čistěte dvířka pomocí měkké houbičky mírně navlhčené v teplé vodě. Můžete použít i plastovou drátěnku pro odstranění nečistot. Nepoužívejte hrubé čisticí prostředky, kovové drátěnky apod., jelikož by mohly povrch poškrábat.
8. Očistěte LCD displej měkkou houbičkou. Můžete použít jemný čisticí prostředek, který nezpůsobuje otěr. Aplikujte prostředek na houbičku, nikoliv na povrch trouby. Suchá utěrka nebo hrubé čisticí prostředky mohou poškrábat displej.
9. Nechte povrch uschnout před zapojením zástrčky přívodního kabelu do sítové zásuvky.



VAROVÁNÍ

NEPONOŘUJTE SPOTŘEBIČ, PŘÍVODNÍ KABEL, ZÁSTRČKU ANI KONCOVKU DO VODY NEBO JINÉ TEKUTINY. HROZÍ RIZIKO ÚRAZU ELEKTRICKÝM PROUDEM.

VNITŘNÍ PROSTOR

1. Stěny vnitřního prostoru trouby jsou opatřeny nepřilnavým nátěrem pro snadné čištění. Očistěte stěny měkkou houbičkou namočenou v teplé vodě. Můžete použít jemný čisticí prostředek, který nezpůsobuje otěr. Aplikujte prostředek na houbičku, nikoliv na povrch trouby. Vyvarujte se kontaktu s tepelným tělesem.



VAROVÁNÍ

BUĎTE ZVLÁŠTĚ OPATRNÍ PŘI ČIŠTĚNÍ TEPelnÉHO TĚLESA. NECHTE TROUBU ZCELA VYCHLADNOUT.

2. Tepelné těleso opatrně otřete měkkou houbičkou namočenou v teplé vodě. Nepoužívejte žádné čisticí prostředky. Nechte povrch zcela uschnout před zapojením zástrčky přívodního kabelu do síťové zásuvky.

ODKAPÁVACÍ TÁC

1. Po každém použití trouby je třeba odkapávací tác vyjmout a vyčistit. Otřete tác měkkou houbičkou namočenou v teplé vodě. Můžete použít jemný čisticí prostředek, který nezpůsobuje ořet. Aplikujte prostředek na houbičku, nikoliv na povrch tácu. Otřete dosucha.
2. Pokud jsou na tácu připálené nečistoty, nalijte do tácu teplou vodu, přidejte trochu kuchyňského přípravku na mytí nádobí a nechte několik minut stát. Poté pomocí měkké houbičky omyjte, opláchněte a otřete dosucha. Můžete použít i jemnou plastovou drátěnku.
3. Před vložením do trouby se ujistěte, že je odkapávací tác zcela suchý a správně vložený v troubě před zapojením zástrčky přívodního kabelu do síťové zásuvky.

ROŠT, GRILOVACÍ ROŠT, PEČÍCÍ PLECH A PLECH NA PIZZU

1. Omyjte příslušenství v teplé vodě s trochou kuchyňského přípravku na mytí nádobí měkkou houbičkou nebo plastovou drátěnkou. Opláchněte a otřete dosucha. Nepoužívejte hrubé čisticí prostředky, kovové drátěnky nebo jiné kovové náčiní k odstranění nečistot, jelikož byste mohli poškrábat povrch.
2. Nedoporučujeme vkládat tato příslušenství do myčky na nádobí. Zkrátila by se tím jejich životnost.

ULOŽENÍ

1. Před čištěním se ujistěte, že je trouba vypnutá stisknutím tlačítka START/CANCEL na ovládacím panelu. Trouba je vypnutá, pokud podsvícení tlačítka zhaslo.

2. Odpojte zástrčku přívodního kabelu od síťové zásuvky. Nechte troubu i všechno příslušenství vychladnout.
3. Vyčistěte troubu a příslušenství, jak je uvedeno výše. Ujistěte se, že je trouba čistá a suchá stejně jako příslušenství.
4. Ujistěte se, že je odkapávací tác vložený do trouby. Grilovací rošt nasadte na pečící plech a položte jej na rošt do trouby, který je ve střední pozici.
5. Ujistěte se, že jsou dvířka zavřena.
6. Uložte spotřebič na rovný povrch. Nepokládejte žádné předměty na horní část trouby. Výjimkou je bambusové prkénko nebo servírovací tác.



Řešení potíží

V této kapitole naleznete nejběžnější problémy, se kterými se můžete setkat během používání spotřebiče. Pokud váš problém není zde uveden, nebo je uveden a přetrvává, přestaňte spotřebič používat, odpojte zástrčku přívodního kabelu ze síťové zásuvky a obraťte se na autorizované servisní středisko.

V ŽÁDNÉM PŘÍPADĚ NEOPRAVUJTE ANI NEROZEBÍREJTE SPOTŘEBIČ SAMI. NEOBSAHUJE ŽÁDNÉ DÍLY, KTERÉ BY MOHL UŽIVATEL SÁM OPRAVIT.

PROBLÉM	ŘEŠENÍ
Trouba se nezapnula.	<ul style="list-style-type: none">• Zkontrolujte, zda je zástrčka správně vložena do síťové zásuvky.• Vložte zástrčku do samostatné síťové zásuvky.• Vložte zástrčku do jiné síťové zásuvky.• Resetujte jistič, pokud je to nutné.
Chtěl bych obnovit původní nastavení.	<ul style="list-style-type: none">• Trouba si pamatuje poslední provedené nastavení každé funkce, dokud neodpojíte zástrčku přívodního kabelu od síťové zásuvky.• Pro obnovu výchozího nastavení každé funkce odpojte zástrčku přívodního kabelu od síťové zásuvky. Vyčkejte asi 5 minut a pak znovu vložte zástrčku přívodního kabelu do síťové zásuvky.
Podsvícení LCD displeje zhaslo.	<ul style="list-style-type: none">• Trouba se automaticky přepne do pohotovostního režimu po 10 minutách nečinnosti. Když je trouba v pohotovostním režimu, podsvícení LCD displeje zhasne, nicméně funkce budou stále viditelné.• Pro zrušení pohotovostního režimu stiskněte tlačítko START/CANCEL nebo otočte libovolným ovladačem. LCD displej se rozsvítí.
Pizza není rovnoměrně upečená.	<ul style="list-style-type: none">• Některé velké pizzy mohou být upečeny nerovnoměrně. Pootevřete dvířka trouby asi na polovinu během přípravy a otočte pizzu o 90°.
Rošt příliš vyjíždí z trouby po otevření dvířek.	<ul style="list-style-type: none">• Opatrně otevírejte dvířka, abyste mohli kontrolovat vysunutí roštu, pokud je ve střední pozici. Tím zabráníte, že rošt příliš vyjede nebo vyjede příliš rychle.
Není možné zvolit funkci rozmrazování.	<ul style="list-style-type: none">• Funkce rozmrazování je dostupná jen u funkcí TOAST, CRUMPET, PIZZA a COOKIES.
Pára uniká z horní části dvířek.	<ul style="list-style-type: none">• Jedná se o normální jev. Dvířka jsou navržena tak, aby mohla pára unikat a odvádět nadměrné množství páry, která se tvoří u potravin s vysokým obsahem vody, např. mražený chléb.
Tepelné těleso se spíná.	<ul style="list-style-type: none">• Element IQ® přesně řídí rozvod tepla uvnitř trouby, a to spínáním tepelného tělesa. Jedná se o normální jev.

PROBLÉM

ŘEŠENÍ

Voda kape ze spodní části dvířek.

- Jedná se o normální jev. Kondenzovaná voda se může vytvářet zvláště u potravin s vysokým obsahem vody, např. mražený chléb.

Teplota na LCD displeji neodpovídá teplotě uvnitř trouby.

- Abychom zajistili standardizované měření teploty, byla trouba kalibrována ve funkci TOAST (a to ve středu trouby, rošt ve střední pozici, bez vložených potravin). Po kontrolu teploty se ujistěte, že jste neotevřeli dvířka asi 10 minut, jelikož teplo uniká po každém otevření dvířek. Mějte na paměti, že zvukový signál přehřátí zazní, až je dosaženo 75 % požadované nastavené teploty.

Zvukový signál přehřátí zazní při nižší teplotě, než je na LCD displeji.

- Zvukový signál přehřátí zazní, až je dosaženo 75 % požadované nastavené teploty.
- Zvukový signál přehřátí upozorňuje uživatele, že může vložit potraviny do trouby. Po otevření dvířek dojde k uvolnění tepla z trouby. Pokud by zvukový signál zazněl při 100% dosažení nastavené teploty, znamenalo by uvolnění takového tepla jako plýtvání časem, který trouba potřebovala k dosažení nastavené teploty. Je spočítáno, že pokud zazní zvukový signál přehřátí, když je dosaženo 75 % požadované teploty, a následně se otevřou dvířka, pak obnova a dohřátí na požadovanou nastavenou teplotu je o 2 minuty rychlejší. Proto teplota na LCD displeji neodpovídá teplotě uvnitř trouby. Dosažení nastavené teploty celkově trvá asi 8–10 minut od okamžiku, kdy troubu zapnete, zazní zvukový signál, vložíte potraviny a dosáhnete požadované teploty. Trouba Sage® využívá maximální dovolený výkon (1500 W u funkce BAKE, 2400 W u funkce TOAST) pro rychlé zahřátí.

Na LCD displeji se zobrazilo chybové hlášení "E01".

- Chybové hlášení "E01" na LCD displeji znamená problém, který není možné vyřešit resetováním. Neprodleně odpojte zástrčku od síťové zásuvky a obraťte se na zákaznické centrum značky Sage®.

Na LCD displeji se zobrazilo chybové hlášení "E02".

- Chybové hlášení "E02" na LCD displeji znamená problém, který není možné vyřešit resetováním. Neprodleně odpojte zástrčku od síťové zásuvky a obraťte se na zákaznické centrum značky Sage®.

Na LCD displeji se zobrazilo chybové hlášení "E03".

- Chybové hlášení "E03" se na LCD displeji zobrazí, pokud teplota v troubě přesáhla maximální úroveň. Odpojte zástrčku od síťové zásuvky a nechte troubu vychladnout asi 15 minut. Poté znovu připojte k síti.
- Pokud chybové hlášení "E03" nezmizí, obraťte se na zákaznické centrum značky Sage®.

Na LCD displeji se zobrazilo chybové hlášení "E04".

- Chybové hlášení "E04" se na LCD displeji zobrazí, pokud teplota v místnosti je příliš nízká. Odpojte zástrčku od síťové zásuvky a přeneste troubu do teplejší místnosti.

Na LCD displeji se zobrazilo chybové hlášení "E05".

- Chybové hlášení "E05" na LCD displeji znamená problém, který není možné vyřešit resetováním. Neprodleně odpojte zástrčku od síťové zásuvky a obraťte se na zákaznické centrum značky Sage®.



Obsah

- 32 Dôležité bezpečnostné opatrenia
- 43 Popis vášho nového spotrebiča
- 45 Rýchly sprievodca ovládaním
- 47 Ovládanie vášho nového spotrebiča
- 59 Starostlivosť a čistenie
- 61 Riešenie problémov

DÔLEŽITÉ BEZPEČNOSTNÉ OPATRENIA

My v Sage® si uvedomujeme dôležitosť bezpečnosti. Navrhujeme a vyrábame spotrebiče predovšetkým s veľkým dôrazom na vašu bezpečnosť. Napriek tomu vás prosíme, aby ste pri používaní elektrického spotrebiča boli opatrní a dodržiavali nasledujúce bezpečnostné opatrenia.

DÔLEŽITÉ OPATRENIA

PRI POUŽÍVANÍ ELEKTRICKÝCH ZARIADENÍ JE POTREBNÉ DODRŽIAVAŤ ZÁKLADNÉ BEZPEČNOSTNÉ OPATRENIA, MEDZI KTORÉ PATRIA:

- Pred prvým použitím sa, prosím, uistite, že napätie vo vašej sieťovej zásuvke zodpovedá napätiu uvedenému na typovom štítku v spodnej časti prístroja. Ak máte akékoľvek pochybnosti, obráťte sa, prosím, na kvalifikovaného elektrikára.
- Pozorne si prečítajte všetky inštrukcie pred ovládaním spotrebiča a uložte ich

na bezpečné miesto
na možné použitie
v budúcnosti.

- Pred prvým použitím spotrebiča odstráňte a bezpečne ekologicky zlikvidujte všetok obalový materiál a reklamné štítky. Skontrolujte, či spotrebič nie je nijako poškodený. V žiadnom prípade nepoužívajte poškodený spotrebič, spotrebič s poškodeným prírodným káblom a pod.
- Z dôvodov vylúčenia rizika zadusenia malých detí odstráňte ochranný obal zástrčky sieťového kábla tohto spotrebiča a bezpečne ho zlikvidujte.
- Nepoužívajte spotrebič na hrane pracovnej dosky alebo stola. Uistite sa, že je povrch rovný, čistý a nie je postriekaný vodou alebo inou tekutinou.
- Vždy pripojte koncovku prírodného kábla do zásuvky spotrebiča pred pripojením zástrčky prírodného kábla sieťovej zásuvky. Uistite sa, že je zásuvka spotrebiča celkom suchá pred pripojením koncovky prírodného kábla.
- Neumiestňujte spotrebič na plynový alebo elektrický sporák ani do jeho blízkosti alebo na miesta, kde by sa mohol dotýkať horúcej rúry.
- Nevkladajte žiadnu časť spotrebiča do plynovej, elektrickej alebo mikrovlnnej rúry alebo na horúcu plynovú alebo elektrickú platňu.
- Neumiestňujte spotrebič do blízkosti stien, závesov alebo

iných látok citlivých na teplo alebo paru. Hrozí riziko vznietenia a vzniku požiaru.

- Nekladte spotrebič na povrch opatrený látkou, do blízkosti závesov alebo iných horľavých látok.

- Ak je spotrebič v prevádzke, zaistite minimálny voľný priestor okolo spotrebiča, a to 10 cm po stranách a 15 cm hore.

- Nedotýkajte sa horúcich povrchov. Aby ste zabránili vzniku popálenín, buďte veľmi opatrní pri vyberaní plechu, nádob alebo príslušenstva, ako sú grilovací rošt alebo plech na pečenie, ktoré obsahujú rozpálený olej alebo iné horúce tekutiny.

- Nekladte kuchynské náčinie, plech na pečenie alebo riad a pod. na otvorené sklenené dvierka.

- Nenechávajte dvierka otvorené dlhší čas.

- Ak je spotrebiča v prevádzke, na hornú časť nekladte žiadne predmety s výnimkou tých, ktoré sú uvedené ďalej v návode.

- Do spotrebiča nekladajte lepenku, plastové predmety, papier alebo iné horľavé látky.

- Nezakrývajte odkvapkávaciú táciu alebo inú časť alobalom alebo podobnými látkami. Môže dôjsť k prehriatiu rúry a poškodeniu.

- Buďte opatrní, ak používate plechy alebo riad z iného než

kovového materiálu. Uistite sa, že sú také predmety vhodné na použitie v spotrebiči.

- Budte opatrní, ak v spotrebiči používate pokrievku alebo iný druh zakrytia, lebo tlak nahromadený pod pokrievkou môže spôsobiť, že potraviny vybuchnú alebo riad praskne. Do spotrebiča nevkladajte zakrytý alebo vzduchotesný riad.
- Do spotrebiča sa nesmú vkladať veľké kusy potravín alebo kovové náčinie, pretože môžu spôsobiť požiar alebo elektrický skrat.
- Nepoužívajte spotrebič na kovovej podložke, ako je napr. odkvapkávaci drez.
- Zapojená sieťová zásuvka musí byť ľahko

dostupná na prípadné náhle odpojenie.

- Pred pripojením spotrebiča k elektrickej zásuvke a jeho zapnutím skontrolujte, či je úplne a správne zostavený. Dodržujte inštrukcie v tomto návode na obsluhu.
- Nepoužívajte tento spotrebič s programátorom, časovým spínačom alebo akoukoľvek inou súčasťou, ktorá spína prístroj automaticky.
- Nepoužívajte spotrebič v blízkosti zdrojov vody, napr. kuchynský drez, kúpeľňa, bazén a pod.
- Nekladte na spotrebič ťažké alebo horúce predmety.
- Nedotýkajte sa spotrebiča mokrymi alebo vlhkými rukami.

- Ak je spotrebič v prevádzke, nenechávajte ho bez dozoru.
- Vždy prevádzkujte spotrebič na rovnom povrchu. Spotrebič neprevádzkujte na naklonenom povrchu a nepremiestňujte ho ani s ním nijako nemanipulujte, ak je v prevádzke.
- Vyvarujte sa poliatia prírodného kábla a zástrčky vodou alebo inou tekutinou.
- Počas prevádzky sa spotrebič zahrieva. Nedotýkajte sa horúcich povrchov, hrozí popálenie. Aby ste zabránili popáleniu alebo zraneniu, vždy používajte ochranné kuchynské rukavice, alebo rukoväte a ovládacie prvky, ak sú k dispozícii.
- Ovládajte spotrebič iba takým spôsobom, ktorý je uvedený v tomto návode.
- Spotrebič vypnite, nechajte vychladnúť a napájací kábel odpojte od sieťovej zásuvky vždy, keď má zostať bez dozoru, po ukončení používania, než ho začnete čistiť, než ho budete prenášať inde, rozoberať, zostavovať alebo pred jeho uložením.
- Nepoužívajte hrubé abrazívne alebo žieravé čistiace prostriedky na čistenie spotrebiča. Nepoužívajte kovové drôtenky. Kúsky sa môžu z drôtenky uvoľniť, poškodiť elektrické časti a mohlo by dôjsť k elektrickému skratu.
- Udržujte vnútorný aj vonkajší povrch

spotřebiča čistý.
Dodržujte inštrukcie
o čistení uvedené
v tomto návode
na obsluhu.

- V tomto spotřebiči ani jeho blízkosti neskladujte ani nepoužívajte žiadne výbušné alebo horľavé látky, napr. spreje s horľavým plynom.
- Na odpojenie spotřebiča od sieťovej zásuvky vždy ťahajte za zástrčku prírodného kábla, nie ťahom za kábel.
- Nepoužívajte iné príslušenstvo než to, ktoré sa dodáva spoločne so spotřebičom Sage®.

DÔLEŽITÉ BEZPEČNOSTNÉ POKYNY NA POUŽÍVANIE VŠETKÝCH ELEKTRICKÝCH ZARIADENÍ

- Pred použitím celkom odviňte napájací kábel.
- Prívodný kábel nenechávajte visieť cez okraj stola alebo pracovnej dosky, dotýkať sa horúcich plôch alebo sa zamotať.
- Pripojte spotřebič iba k sieťovej zásuvke s napätím 230–240 V~.
- Aby ste zabránili úrazu elektrickým prúdom, neponárajte prírodný kábel, zástrčku prírodného kábla ani základňu do vody ani inej tekutiny.
- Tento spotřebič môžu používať deti vo

veku 8 rokov a staršie a osoby so zníženými fyzickými, zmyslovými alebo mentálnymi schopnosťami alebo nedostatkom skúseností a znalostí, ak sú pod dozorom alebo boli poučené o používaní spotrebiča bezpečným spôsobom a rozumejú prípadným nebezpečenstvám. Deti sa so spotrebičom nesmú hrať. Čistenie a údržbu vykonávanú používateľom nesmú vykonávať deti mladšie ako 8 rokov a bez dozoru.

- Deti mladšie ako 8 rokov sa musia držať mimo dosahu spotrebiča a jeho prívodu.
- Odporúčame vykonávať pravidelnú kontrolu spotrebiča. Spotrebič nepoužívajte, ak je akokoľvek poškodený

alebo ak je chybný napájací kábel alebo zástrčka. Všetky opravy je nutné zveriť najbližšiemu autorizovanému servisnému stredisku Sage®.

- Tento spotrebič je určený iba na domáce použitie. Nepoužívajte tento spotrebič v pohybujúcich sa vozidlách alebo na lodi, nepoužívajte ho vonku, nepoužívajte ho na iný účel, než na ktorý je určený. V opačnom prípade môže dôjsť k zraneniu.
- Akúkoľvek inú údržbu okrem bežného čistenia je nutné zveriť autorizovanému servisnému stredisku Sage®.
- Odporúčame inštalovať prúdový chránič (štandardné

bezpečnostné spínače vo vašej zásuvke), aby ste tak zaistili zvýšenú ochranu pri použití spotrebiča. Odporúčame, aby prúdový chránič (s menovitým z vyškovým prevádzkovým prúdom nebol viac než 30 mA) bol inštalovaný do elektrického obvodu, v ktorom bude spotrebič zapojený. Obráťte sa na svojho elektrikára pre ďalšiu odbornú radu.

- Uchovávajte spotrebič a prívodný kábel mimo dosahu detí.

BEZPEČNOSTNÉ OPATRENIA BOV820

- Z bezpečnostných dôvodov odporúčame zapojiť spotrebič do samostatného

elektrického obvodu, oddeleného od ostatných spotrebičov. Nepoužívajte rozvodku ani predlžovací kábel na zapojenie spotrebiča do sieťovej zásuvky.

- Na vypnutie spotrebiča slúži tlačidlo START/CANCEL na ovládacom paneli. Spotrebič je vypnutý, keď zhasne podsvietenie tlačidla.
- Pravidelne čistite odkvapkávaciú táciu. Údržbu vykonávajte nasledujúcim spôsobom:
 - Vypnite rúru.
 - Nechajte rúru celkom vychladnúť a potom odpojte prívodný kábel od sieťovej zásuvky.
 - Vyberte odkvapkávaciú táciu a omyte ju v teple vode s trochou

kuchynského
prostriedku na
umývanie riadu.

- Otrite táčnu dosucha
pred opätovným
vložením do rúry.



UPOZORNENIE

Aby ste zabránili vzniku
POŽIARU, ÚRAZU
ELEKTRICKÝM PRÚDOM,
NADMERNÉMU UV
ŽIARENIU ALEBO
ZRANENIU OSÔB:

- Pred výmenou
žiarivky vždy odpojte
zástrčku prívodného
kábla od sieťovej
zásuvky a nechajte
všetky časti (vrátane
žiarivky, skleneného
krytu a krytky) celkom
vychladnúť.
- Používajte iba 25 W,
220–240 V ~ žiarivku
typu G9.
- Pri zaobchádzaní
so žiarivkou vždy

používajte mäkkú
utierku. Nedotýkajte sa
žiarivky holými rukami,
lebo nečistoty, pot
a pod. z vašej pokožky
môže žiarivku poškodiť.

- Nepozerajte sa priamo
do svetla žiarivky.
- Nevystavujte pokožku
teplu žiarivky. Hrozí
popálenie.
- Uchovávajte žiarivku
mimo dosahu látok,
ktoré by sa mohli
vznietiť.
- Žiarivka sa pri
svietení veľmi rýchlo
zahrieva. Na zapnutie
vnútorného osvetlenia
používajte tlačidlo na
ovládacom paneli rúry.
- Nepoužívajte vnútorné
osvetlenie, pokiaľ
žiarivka, sklenený kryt,
UV filter alebo ochranný
kryt chýba alebo je
poškodený.



UPOZORNENIE.
Horúci povrch.
TEPLOTA
PRÍSTUPNÝCH
POVRCHOV MÔŽE
BYŤ VYŠŠIA, AK
JE SPOTREBIČ
V ČINNOSTI.



POKYNY A INFORMÁCIE
O ZAOBCHÁDZANÍ
S POUŽITÝM OBALOM

Použitý obalový materiál odložte na miesto určené obcou na ukladanie odpadu.

LIKVIDÁCIA POUŽITÝCH
ELEKTRICKÝCH
A ELEKTRONICKÝCH
ZARIADENÍ

Tento symbol na produktoch alebo v sprievodných dokumentoch znamená, že použité elektrické a elektronické výrobky nesmú byť pridané do bežného komunálneho odpadu. Na správnu likvidáciu,

obnovu a recykláciu odovzdajte tieto výrobky na určené zberné miesta. Alternatívne v niektorých krajinách Európskej únie alebo iných európskych krajinách môžete vrátiť svoje výrobky miestnemu predajcovi pri kúpe ekvivalentného nového produktu. Správnou likvidáciou tohto produktu pomôžete zachovať cenné prírodné zdroje a napomáhate prevencii potenciálnych negatívnych dopadov na životné prostredie a ľudské zdravie, čo by mohli byť dôsledky nesprávnej likvidácie odpadov. Ďalšie podrobnosti si vyžadajte od miestneho úradu alebo najbližšieho zberného miesta. Pri nesprávnej likvidácii tohto druhu odpadu sa môžu v súlade s národnými predpismi udeliť pokuty.

Pre podnikové subjekty
v krajinách Európskej únie

Ak chcete likvidovať elektrické a elektronické zariadenia, vyžadajte si potrebné informácie od svojho predajcu alebo dodávateľa.



Výrobok je v súlade s požiadavkami EÚ.

Zmeny v texte, dizajne
a technických špecifikáciách
sa môžu meniť bez
predchádzajúceho
upozornenia a vyhradzuje
si právo na ich zmenu.

Anglická verzia je pôvodná
verzia. Slovenská verzia je
preklad pôvodnej verzie.

Adresa výrobcu:
HWI International Limited,
48–62 Hennessey Road,
Wanchai, Hong Kong

Adresa dovozcu do EÚ:
FAST ČR, a.s.,
Černokostelecká 1621,
251 01 Říčany, Czech Republic

**IBA NA DOMÁCE POUŽITIE
UCHOVAJTE TIETO INŠTRUKCIE**



Popis vášho nového spotrebiča

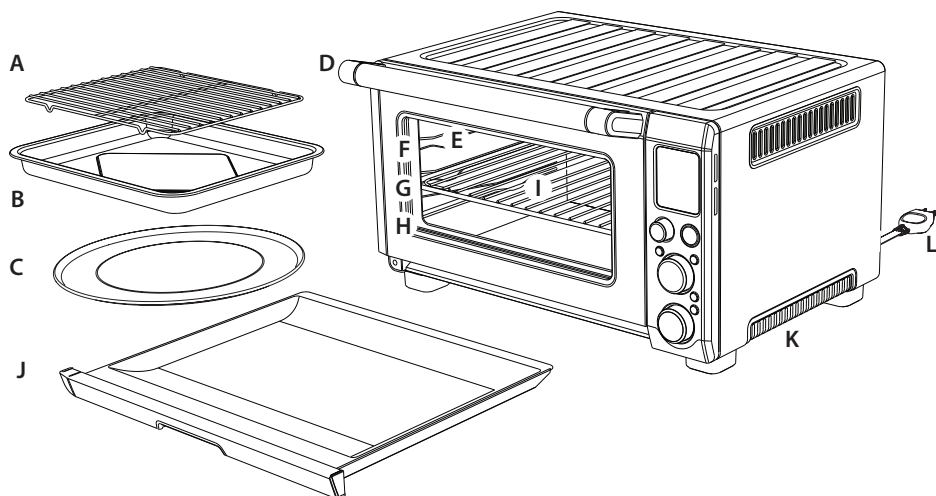

- A. Grilovací rošt
- B. Smaltovaný plech na pečenie
– 28 × 33,5 cm
- C. 30-cm plech na pizzu s neprílným
povrchom
- D. Držadlo dvierok
- E. Vnútorne osvetlenie
- F. Horná pozícia roštu: funkcia GRILL
- G. Stredná pozícia roštu: funkcie TOAST,
CRUMPET, PIZZA a COOKIES
- H. Spodná pozícia roštu: funkcie BAKE,
ROAST, REHEAT, WARM a SLOW COOK
- I. Rošt
- J. Odkvapkovácia táčňa
- K. Ventilačné otvory
- L. Prívodný kábel

Príslušenstvo predávané zvlášť:



Bambusový lopárik
Katalógové č. BOV800CB

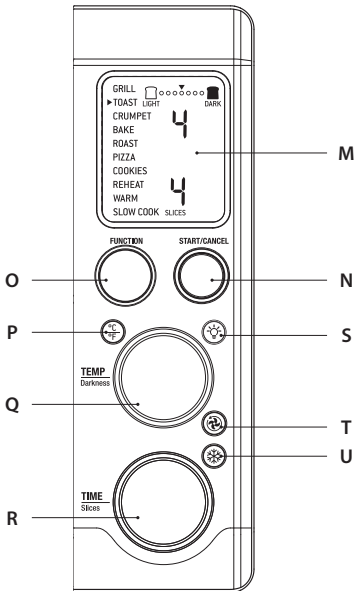

M. LCD displej

N. Tlačidlo START/CANCEL

O. Otočný ovládač FUNCTION

P.  Tlačidlo prepínania jednotiek teploty

Q. Otočný ovládač TEMP – slúži na úpravu teploty; u funkcií TOAST/CRUMPET volíte stupeň opečenia

R. Otočný ovládač TIME – slúži na úpravu času prípravy; u funkcií TOAST a CRUMPET volíte počet plátkov.

S.  Tlačidlo vnútorného osvetlenia

T.  Tlačidlo horúceho vzduchu

U.  Tlačidlo rozmrazovania



Rýchly sprievodca ovládaním

Tento rýchly sprievodca ovládaním poskytuje základné informácie o ovládaní spotrebiča. Bezpečnostné informácie a podrobné informácie o ovládaní nájdete ďalej v návode.

PREDHRIATIE RÚRY

Aby ste odstránili ochrannú vrstvu z tepelného telesa, treba rúru zapnúť naprázdno na približne 15 minút. Zaisťte okolo rúry voľný priestor, nakoľko z rúry môže unikáť para a výpary. Tieto výpary sú bezpečné a nemajú žiadny vplyv na prevádzku rúry.

1. Odstráňte z rúry všetky reklamné štítky/etikety a obalové materiály.
2. Z balenia vyberte odkvapkávaciu táčnu, rošt, grilovací rošt, plech na pečenie a plech na pizzu. Omyte ich v teplej vode s trochou kuchynského prostriedku na umývanie riadu pomocou mäkkej hubky, opláchnite a utrite dosucha.
3. Otrite vnútorný priestor rúry mäkkou hubkou zľahka navlhčenou v teplej vode. Utrite dosucha.
4. Položte rúru na rovný a suchý povrch. Zaisťte minimálny voľný priestor okolo spotrebiča – 10 cm na stranách a 15 cm hore.
5. Vložte odkvapkávaciu táčnu do rúry.
6. Celkom odviňte prívodný kábel a vložte zástrčku prívodného kábla do sieťovej zásuvky.
7. Zaznie zvukový signál a LCD displej sa rozsvieti. Na displeji sa zobrazia funkcie rúry a kurzor bude ukazovať na BAKE.

8. Otočte ovládačom FUNCTION doprava a zvolte požadovanú funkciu, napr. PIZZA.

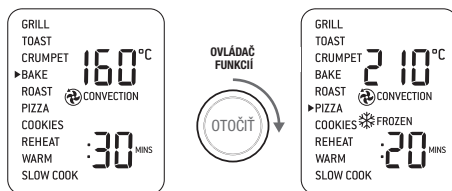

9. Stlačte tlačidlo START/CANCEL. Tlačidlo sa podsvieti červeno, LCD displej sa podsvieti oranžovo a zaznie zvukový signál.
10. Na LCD displeji bude blikať „PREHEATING“. Hneď, ako je dosiahnutá správna prevádzková teplota, zaznie zvukový signál.
11. Na LCD displeji sa zobrazí časovač a spustí sa automatické odpočítavanie.
12. Na konci času prípravy zaznie zvukový signál, podsvietenie tlačidla START/CANCEL zhasne a LCD displej sa podsvieti modro.
13. Rúra je teraz pripravená na použitie.

ELEMENT IQ®

Rúra Sage Smart Oven® Pro je vybavená funkciou Element IQ®. Jedná sa o technológiu prípravy potravín, ktorá nastavuje výkon tepelných telies rovnomernejšie a rýchlejšie. Každá funkcia rúry má prednastavené hodnoty, avšak môžete aj experimentovať podľa aktuálneho receptu, množstva potravín alebo osobnej chuti.

Vami vykonané úpravy nastavenia zostanú uložené v pamäti rúry, kým ich nezmeníte alebo neodpojíte zástrčku prívodného kábla od sieťovej zásuvky.

PREHĽAD FUNKCIÍ RÚRY

FUNKCIA	POZÍCIA ROŠTU	MOŽNÉ NASTAVENIE	PREDNASTAVENÉ NASTAVENIE	PREDHRIATIE	ROZMEDZIE TEPLoty
GRILL (grilovanie)	Horné	Zmena jednotiek teploty	HI 10 minút	Ne	HI, MED, LO Až 20 minút
TOAST (zapekanie)	Stredná	Mrazené potraviny	Stupeň opečenia 4 Plátky 4	Ne	Stupeň opečenia 1–7 Plátky 1–6
CRUMPET (opekanie z jednej strany)	Stredná	Mrazené potraviny	Stupeň opečenia 4 Plátky 4	Ne	Stupeň opečenia 1–7 Plátky 1–6
BAKE (pečenie)	Spodné	Horúci vzduch Zmena jednotiek teploty	160 °C Horúci vzduch 30 minút	Áno	50 °C – 230 °C Až 10 hodín
ROAST (pečenie mäsa)	Spodné	Horúci vzduch Zmena jednotiek teploty	175 °C Horúci vzduch 1 hodina	Áno	50 °C – 230 °C Až 10 hodín
PIZZA	Stredná	Horúci vzduch Zmena jednotiek teploty Mrazené potraviny	210 °C Horúci vzduch Mrazené potraviny 20 minút	Áno	50 °C – 230 °C Až 2 hodiny
COOKIES (sušienky)	Stredná	Horúci vzduch Zmena jednotiek teploty Mrazené potraviny	175 °C Horúci vzduch 11 minút	Áno	50 °C – 230 °C Až 1 hodina
REHEAT (ohrev)	Spodné	Horúci vzduch Zmena jednotiek teploty	165 °C Horúci vzduch 15 minút	Ne	50 °C – 230 °C Až 2 hodiny
WARM (uchovanie v teple)	Spodné	Horúci vzduch Zmena jednotiek teploty	70 °C 1 hodina	Ne	50 °C – 230 °C Až 2 hodiny
SLOW COOK (pomalé varenie)	Spodné	Horúci vzduch	HI Horúci vzduch 4 hodiny	Áno	HI: 4–6 hodín LO: 8–10 hodín Automatická funkcia uchovania v teple Až 2 hodiny



Ovládanie vášho nového spotrebiča

FUNKCIE RÚRY

1. Do rúry vložte rošt tak, aby spoje mrežovania smerovali hore. Rošt vložte do tej pozície v rúre podľa zvolenej funkcie. Pozície roštu sú vytlačené na pravej strane okienka dvierok.

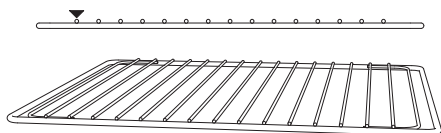

2. Ovládačom FUNCTION zvolte požadovanú funkciu (kurzor bude ukazovať na zvolenú funkciu).
3. Horná hodnota na LCD displeji uvádza prednastavenú teplotu pri zvolenej funkcii. U funkcií TOAST a CRUMPET uvádza stupeň opečenia. Na úpravu teploty otočte ovládačom TEMP doľava na zníženie teploty, alebo doprava na zvýšenie teploty.

OVLÁDAČ TEPLoty



4. Spodná hodnota na LCD displeji uvádza prednastavený čas prípravy pri zvolenej funkcii. U funkcií TOAST a CRUMPET uvádza počet plátkov. Na úpravu času prípravy otočte ovládačom TIME doľava na skrátenie času prípravy, alebo doprava na predĺženie času prípravy.

OVLÁDAČ ČASU

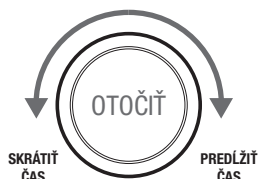

5. Ak zvolíte funkcie, ktoré nemajú prednastavené predhriatie (TOAST, CRUMPET, GRILL, REHEAT, WARM), vložte potraviny priamo na rošt, na plech na pizzu, na grilovací rošt alebo na plech na pečenie. Uistite sa, že sú potraviny umiestnené v strede, aby ste zaistili rovnomernú prípravu.
 - a) Zatvorte dvierka.
 - b) Stlačte tlačidlo START/CANCEL. Tlačidlo sa podsvieti červeno, zaznie zvukový signál a LCD displej sa podsvieti oranžovo.

- c) Na LCD displeji sa zobrazí časovač a spustí sa odpočítavanie. Teplotu prípravy a čas prípravy môžete upraviť aj počas prevádzky.
6. Ak zvolíte funkcie, ktoré majú prednastavené predhriatie (BAKE, ROAST, PIZZA, COOKIES, SLOW COOK), pred vloženíím potravín do rúry stlačte tlačidlo START/CANCEL. Tlačidlo sa podsvieti červeno, zaznie zvukový signál a na LCD displeji sa rozblíkajú „PREHEATING“, zatiaľ čo sa rúra predhrieva na prevádzkovú teplotu.
- a) Hneď, ako je rúra predhriata, „PREHEATING“ z displeja zmizne, zaznie zvukový signál a časovač spustí odpočítavanie. Vložte potraviny do rúry priamo na rošt, na plech na pizzu, na grilovací rošt alebo na plech na pečenie. Uistite sa, že sú potraviny umiestnené v strede, aby ste zaistili rovnomernú prípravu.
- b) Zatvorte dvierka.
- c) Časovač bude naďalej odpočítavať čas. Teplotu prípravy a čas prípravy môžete upraviť aj počas prevádzky.
7. Na konci prípravy zaznie zvukový signál, podsvietenie tlačidla START/CANCEL zhasne a LCD displej sa podsvieti modro.



POZNÁMKA

Prípravu potravín môžete kedykoľvek zrušiť stlačením tlačidla START/CANCEL. Podsvietenie tlačidla zhasne.

AUTOMATICKÉ VYSUNUTIE ROŠTU

Ak vložíte rošt do strednej pozície, automaticky sa vysunie asi do polovice, keď otvoríte dvierka. Potraviny tak budete môcť ľahko vybrať.

Dvierka otvárajte vždy pomaly, ak je rošt v tejto pozícii, aby ste zabránili príliš rýchlemu vysunutiu roštu.

FUNKCIA GRILL (GRILOVANIE)

Funkcia grilovanie je ideálna na zapekanie sendvičov, grilovanie malých kúskov mäsa, hydiny, rýb, párkov, zeleniny a pod. Funkciu grilovanie môžete tiež použiť, ak vyžadujete zlatistú kôrku u zapekaných pokrmov.

1. Do rúry vložte rošt tak, aby spoje mrežovania smerovali hore. Rošt vložte do hornej pozície.
2. Na plech na pečenie nasadte grilovací rošt, potraviny môžete vložiť aj do nádoby vhodnej na použitie v tejto rúre. Potom vložte do rúry doprostred roštu, aby okolo potravín voľne prúdil vzduch.
3. Zatvorte dvierka.
4. Ovládačom FUNCTION zvolte funkciu GRILL. Horná hodnota na LCD displeji uvádza prednastavenú teplotu grilovania: HI. Zatiaľ, čo spodná hodnota uvádza prednastavený čas prípravy: 10 MINS. (10 minút).



5. Teplotu prípravy a čas prípravy môžete upraviť pred aj počas prevádzky.
 - a) Teplota grilu sa zobrazí v hornej časti LCD displeja. Otočte ovládačom TEMP a upravte teplotu na: LO (nízka teplota), MED (stredná teplota) alebo HI (vysoká teplota).
 - b) Čas grilovania sa zobrazí v spodnej časti LCD displeja. Otočte ovládačom TIME a upravte čas prípravy až na 20 minút.
6. Stlačte tlačidlo START/CANCEL na zapnutie rúry na funkcii GRILL. Tlačidlo sa podsvieti červeno, zaznie zvukový signál a LCD displej sa podsvieti oranžovo.

- Na LCD displeji sa zobrazí časovač a spustí sa odpočítavanie. Teplotu prípravy a čas prípravy môžete upraviť aj počas prevádzky otočením ovládača TEMP alebo TIME. Prípravu potravín môžete kedykoľvek zrušiť stlačením tlačidla START/CANCEL.
- Na konci prípravy zaznie zvukový signál, podsvietenie tlačidla START/CANCEL zhasne a LCD displej sa podsvieti modro.

FUNKCIA TOAST (ZAPEKANIE)

Táto funkcia slúži na zapekanie a opekanie chleba/toastov, kde vnútro toastu bude mäkké a šťavnaté. Táto funkcia je tiež ideálna na prípravu anglických muffinov a mrazených vaflí.

- Do rúry vložte rošt tak, aby spoje mrežovania smerovali hore. Rošt vložte do hornej pozície.
- Ak pripravujete 1–3 plátky, položte ich doprostred roštu. Ak pripravujete 4–6 plátkov, rovnomerne rozložte plátky na rošt tak, aby 2–3 plátky boli vzadu a 2–3 plátky vpredu.
- Zatvorte dvierka.
- Ovládačom FUNCTION zvolte funkciu TOAST. Horná hodnota na LCD displeji uvádza stupeň opečenia. Zatiaľ, čo spodná hodnota uvádza počet plátkov.

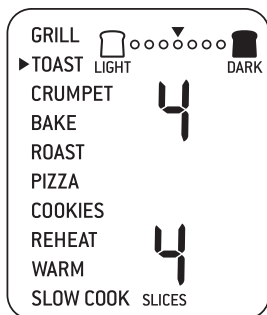

- Stupeň opečenia a počet plátkov môžete upraviť pred aj počas prevádzky.

- Stupeň opečenia je znázornený radom kruhov v hornej časti LCD displeja. Na úpravu stupňa opečenia otočte ovládačom TEMP doľava pre nižší stupeň opečenia, alebo doprava pre vyšší stupeň opečenia. Ukazovateľ nad radom kruhov sa bude pohybovať a ukazovať na stupeň opečenia podľa toho, ako budete otáčať ovládačom.

Všeobecné pravidlo:

POŽADOVANÝ STUPEŇ OPEČENIA	NASTAVENIE
Light (nízky stupeň opečenia)	1 alebo 2
Medium (stredný stupeň opečenia)	3–5
Dark (vysoký stupeň opečenia)	6 alebo 7

- Počet plátkov sa zobrazí číslicou v dolnej časti displeja. Otočte ovládačom TIME doľava na zníženie počtu plátkov, alebo doprava na zvýšenie počtu plátkov. Môžete zvoliť 1–6 plátkov.
- Stlačte tlačidlo START/CANCEL na zapnutie rúry na funkcii TOAST. Tlačidlo sa podsvieti červeno, zaznie zvukový signál a LCD displej sa podsvieti oranžovo.
- Na LCD displeji sa zobrazí časovač a spustí sa odpočítavanie. Čas prípravy môžete upraviť aj počas prevádzky otočením ovládača TIME. Prípravu potravín môžete kedykoľvek zrušiť stlačením tlačidla START/CANCEL.

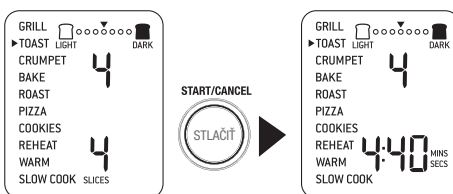

- Na konci prípravy zaznie zvukový signál, podsvietenie tlačidla START/CANCEL zhasne a LCD displej sa podsvieti modro.

FUNKCIA CRUMPET

Táto funkcia opeká pečivo zhora intenzívnejšie než zospodu. Funkcia je vhodná na opekánie bagelov alebo silnejších plátkov chleba, ktoré vyžadujú opečenie len z jednej strany.

1. Do rúry vložte rošt tak, aby spoje mrežovania smerovali hore. Rošt vložte do strednej pozície.
2. Ak pripravujete 1–3 plátky, položte ich doprostred roštu. Ak pripravujete 4–6 plátkov, rovnomerne rozložte plátky na rošt tak, aby 2–3 plátky boli vzadu a 2–3 plátky vpredú.



POZNÁMKA

Strana, ktorú chcete intenzívnejšie opiecť, má smerovať hore. Umiestnite preto bagely, anglické lievance alebo plátky podľa potreby.

3. Zatvorte dvierka.
4. Ovládačom FUNCTION zvolte funkciu CRUMPET. Horná hodnota na LCD displeji uvádza stupeň opečenia. Zatiaľ, čo spodná hodnota uvádza počet plátkov.

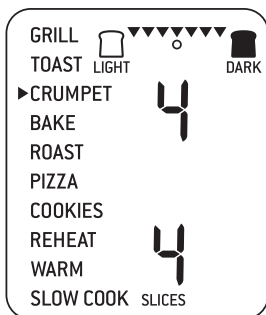

POZNÁMKA

Ak chcete bagely, anglické lievance alebo plátky opiecť intenzívnejšie z oboch strán, zvolte funkciu TOAST.

5. Stupeň opečenia a počet plátkov môžete upraviť pred aj počas prevádzky.
 - a) Stupeň opečenia je znázornený radom trojuholníkov v hornej časti LCD displeja. Na úpravu stupňa opečenia otočte ovládačom

TEMP doľava pre nižší stupeň opečenia, alebo doprava pre vyšší stupeň opečenia. Ukazovateľ nad radom trojuholníkov sa bude pohybovať a ukazovať na stupeň opečenia podľa toho, ako budete otáčať ovládačom.

Všeobecný návod:

POŽADOVANÝ STUPEŇ OPEČENIA	NASTAVENIE
Light (nízky stupeň opečenia)	1 alebo 2
Medium (stredný stupeň opečenia)	3–5
Dark (vysoký stupeň opečenia)	6 alebo 7

- a) Počet plátkov sa zobrazí číslom v dolnej časti displeja. Otočte ovládačom TIME doľava na zníženie počtu plátkov, alebo doprava na zvýšenie počtu plátkov. Môžete zvoliť 1–6 plátkov.
6. Stlačte tlačidlo START/CANCEL na zapnutie rúry na funkcii CRUMPET. Tlačidlo sa podsvieti červeno, zaznie zvukový signál a LCD displej sa podsvieti oranžovo.
7. Na LCD displeji sa zobrazí časovač a spustí sa odpočítavanie. Čas prípravy môžete upraviť aj počas prevádzky otočením ovládača TIME. Prípravu potravín môžete kedykoľvek zrušiť stlačením tlačidla START/CANCEL.

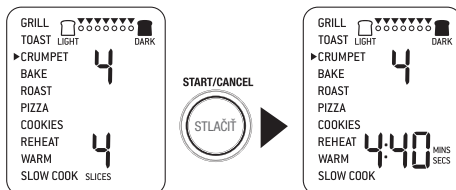

8. Na konci prípravy zaznie zvukový signál, podsvietenie tlačidla START/CANCEL zhasne a LCD displej sa podsvieti modro.

FUNKCIA BAKE (PEČENIE)

Funkcia pečenia pripravuje potraviny rovnomerne. Táto funkcia je ideálna na pečenie muffinov, brownies a sladkého pečiva. Zvoľte túto funkciu na prípravu mrazených hotových jedál (lasagne a pod.).

1. Do rúry vložte rošt tak, aby spoje mrežovania smerovali hore. Rošt vložte do spodnej pozície. Niektoré potraviny (napr. brownies alebo sladké pečivo) môžete pripravovať aj s roštom v strednej pozícii.
2. Zatvorte dverka.
3. Ovládačom FUNCTION zvolte funkciu BAKE. Horná hodnota na LCD displeji uvádza prednastavenú teplotu pečenia: 160 °C. Zatiaľ, čo spodná hodnota uvádza prednastavený čas prípravy: 30 MINS. (30 minút). Prednastavená voľba horúceho vzduchu sa na LCD displeji tiež zobrazí pod teplotou pečenia.



4. Teplotu prípravy a čas prípravy môžete upraviť pred aj počas prevádzky.
 - a) Teplota pečenia sa zobrazí v hornej časti LCD displeja. Otočte ovládačom TEMP a upravte teplotu od 50 °C do 230 °C (120 °F – 450 °F).
 - b) Čas pečenia sa zobrazí v spodnej časti LCD displeja. Otočte ovládačom TIME a upravte čas prípravy až na 2 hodiny, pokiaľ je teplota vyššia ako 150 °C (300 °F), alebo upravte čas prípravy až na 10 hodín, pokiaľ je teplota nižšia ako 150 °C (300 °F).
5. Stlačte tlačidlo START/CANCEL na zapnutie rúry na funkcii BAKE. Tlačidlo sa podsvieti červeno, zaznie zvukový signál a LCD displej sa podsvieti oranžovo. Na LCD displeji sa rozblíka „PREHEATING“.

6. Hneď, ako teplota vo vnútri rúry dosiahne nastavenú teplotu, zaznie zvukový signál.
7. Potraviny vložte na plech na pečenie alebo do inej nádoby vhodnej na použitie v rúre. Následne vložte do rúry doprostred roštu, aby mohol vzduch voľne prúdiť okolo potravín.
8. Hneď, ako zaznie zvukový signál, PREHEATING z displeja zmizne a časovač na displeji spustí odpočítavanie. Teplotu prípravy a čas prípravy môžete upraviť aj počas prevádzky otočením ovládača TEMP alebo TIME. Prípravu potravín môžete kedykoľvek zrušiť stlačením tlačidla START/CANCEL.

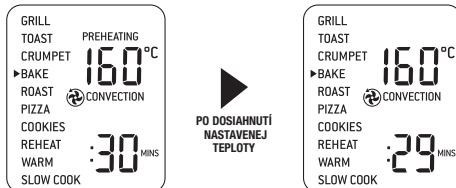
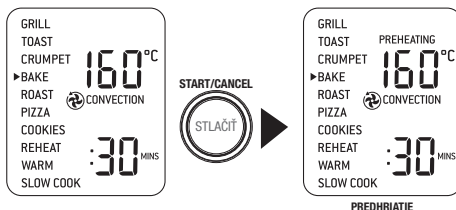

9. Na konci prípravy zaznie zvukový signál, podsvietenie tlačidla START/CANCEL zhasne a LCD displej sa podsvieti modro.

FUNKCIA ROAST (PEČENIE MÄSA)

Funkcia pečenie mäsa je vhodná na prípravu rôznych druhov mäsa a hydiny. Mäso bude vo vnútri mäkké a šťavnaté a na povrchu dokonale opečené.

1. Do rúry vložte rošt tak, aby spoje mrežovania smerovali hore. Rošt vložte do spodnej pozície.
2. Zatvorte dverka.
3. Ovládačom FUNCTION zvolte funkciu ROAST. Horná hodnota na LCD displeji uvádza prednastavenú teplotu pečenia:

175 °C. Zatiaľ, čo spodná hodnota uvádza prednastavený čas prípravy: 1:00 HRS. (1 hodina).

Prednastavená voľba horúceho vzduchu sa na LCD displeji tiež zobrazí pod teplotou pečenia.



4. Teplotu prípravy a čas prípravy môžete upraviť pred aj počas prevádzky.

a) Teplota pečenia sa zobrazí v hornej časti LCD displeja. Otočte ovládačom TEMP a upravte teplotu od 50 °C do 230 °C (120 °F – 450 °F).

b) Čas pečenia sa zobrazí v spodnej časti LCD displeja. Otočte ovládačom TIME a upravte čas prípravy až na 2 hodiny, pokiaľ je teplota vyššia ako 150 °C (300 °F), alebo upravte čas prípravy až na 10 hodín, pokiaľ je teplota nižšia ako 150 °C (300 °F).

5. Stlačte tlačidlo START/CANCEL na zapnutie rúry na funkcii ROAST. Tlačidlo sa podsvieti červeno, zaznie zvukový signál a LCD displej sa podsvieti oranžovo. Na LCD displeji sa rozblíka „PREHEATING“.

6. Hneď, ako teplota vo vnútri rúry dosiahne nastavenú teplotu, zaznie zvukový signál.

7. Potraviny vložte na plech na pečenie alebo do inej nádoby vhodnej na použitie v rúre. Následne vložte do rúry doprostred roštu, aby mohol vzduch voľne prúdiť okolo potravín.

8. Hneď, ako zaznie zvukový signál, PREHEATING z displeja zmizne a časovač na displeji spustí odpočítavanie. Teplotu prípravy a čas prípravy môžete upraviť aj počas prevádzky otočením ovládača TEMP alebo TIME. Prípravu potravín môžete kedykoľvek zrušiť stlačením tlačidla START/CANCEL.

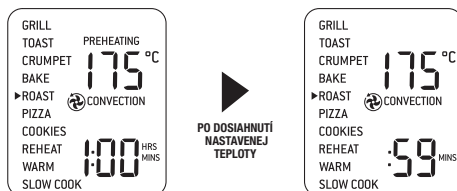
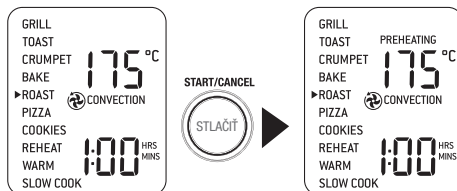

9. Na konci prípravy zaznie zvukový signál, podsvietenie tlačidla START/CANCEL zhasne a LCD displej sa podsvieti modro.

FUNKCIA PIZZA

Funkcia pizza je vhodná na prípravu pizzy a podobných jedál, u ktorých treba rozohriať a opiecť syr a náplň a získať chrumkavú kôrku.

1. Do rúry vložte rošt tak, aby spoje mrežovania smerovali hore. Rošt vložte do strednej pozície.
2. Zatvorte dverka.

3. Ovládačom FUNCTION zvolíte funkciu PIZZA. Horná hodnota na LCD displeji uvádza prednastavenú teplotu pečenia: 210 °C. Zatiaľ, čo spodná hodnota uvádza prednastavený čas prípravy: 20 MINS. (20 minút). Prednastavená voľba horúceho vzduchu a nastavenie FROZEN sa na LCD displeji tiež zobrazia pod teplotou pečenia.



4. Teplotu prípravy a čas prípravy môžete upraviť pred aj počas prevádzky.
- Teplota pečenia sa zobrazí v hornej časti LCD displeja. Otočte ovládačom TEMP a upravte teplotu od 50 °C do 230 °C (120 °F – 450 °F).
 - Čas pečenia sa zobrazí v spodnej časti LCD displeja. Otočte ovládačom TIME a upravte čas prípravy až na 2 hodiny.
5. Stlačte tlačidlo START/CANCEL na zapnutie rúry na funkcii PIZZA. Tlačidlo sa podsvieti červeno, zaznie zvukový signál a LCD displej sa podsvieti oranžovo. Na LCD displeji sa rozblíka „PREHEATING“.
6. Hneď, ako teplota vo vnútri rúry dosiahne nastavenú teplotu, zaznie zvukový signál.
7. Pizzu vložte na plech na pizzu, následne vložte do rúry doprostred roštu, aby mohol vzduch voľne prúdiť.

8. Hneď, ako zaznie zvukový signál, PREHEATING z displeja zmizne a časovač na displeji spustí odpočítavanie. Teplotu prípravy a čas prípravy môžete upraviť aj počas prevádzky otočením ovládača TEMP alebo TIME. Prípravu potravín môžete kedykoľvek zrušiť stlačením tlačidla START/CANCEL.

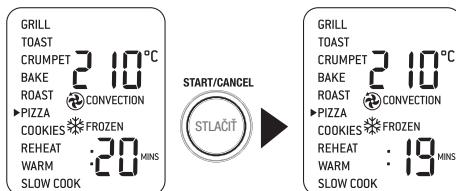

9. Na konci prípravy zaznie zvukový signál, podsvietenie tlačidla START/CANCEL zhasne a LCD displej sa podsvieti modro.

Kameň na pizzu

Ak používate kameň na pizzu (špeciálna kamenná okrúhla podložka), je nutné kameň najskôr zahriať (bez pizzy) na optimálnu teplotu.

- Do rúry vložte rošt tak, aby spoje mrežovania smerovali hore. Rošt vložte do strednej pozície.
- Vložte kameň na pizzu doprostred roštu.
- Zatvorte dvierka.
- Otočte ovládačom TIME doľava a skráťte čas prípravy na 15 minút. Nový čas prípravy sa zobrazí v spodnej časti LCD displeja. Voľby horúceho vzduchu a rozmrazovania sa zobrazia tiež.
- Stlačte tlačidlo START/CANCEL na zapnutie rúry na funkcii PIZZA. Tlačidlo sa podsvieti červeno, zaznie zvukový signál a LCD displej sa podsvieti oranžovo. Na LCD displeji sa rozblíka „PREHEATING“.
- Hneď, ako teplota vo vnútri rúry dosiahne nastavenú teplotu, zaznie zvukový signál.
- Hneď, ako zaznie zvukový signál, PREHEATING z displeja zmizne a časovač na displeji spustí odpočítavanie.
- Na konci prípravy zaznie zvukový signál, podsvietenie tlačidla START/CANCEL zhasne a LCD displej sa podsvieti modro.

- Otvorte dvierka a opatrne vložte mrazenú pizzu na kameň. Ak pripravujete čerstvú pizzu, opatrne vyberte kameň na pizzu aj rošt pomocou ochranných kuchynských rukavíc. Položte rošt na teplovzdornú podložku. Na kameň položte čerstvú pizzu a následne všetko vložte do rúry.
- Upravte teplotu a čas prípravy a stlačte tlačidlo START/CANCEL na zahájenie pečenia.

FUNKCIA COOKIES (SUŠIENKY)

Funkcia cookies (sušienky) je ideálna na pečenie domácich sušienok alebo podobných sladkostí. Použite túto funkciu aj na prípravu croissantov, škorícových hniezd, sušienok a závinov.

- Do rúry vložte rošt tak, aby spoje mrežovania smerovali hore. Rošt vložte do strednej pozície.
- Zatvorte dvierka.
- Ovládačom FUNCTION zvolte funkciu COOKIES. Horná hodnota na LCD displeji uvádza prednastavenú teplotu pečenia: 175 °C. Zatiaľ, čo spodná hodnota uvádza prednastavený čas prípravy: 11 MINS. (11 minút). Prednastavená voľba horúceho vzduchu sa na LCD displeji tiež zobrazí pod teplotou pečenia.



- Teplotu prípravy a čas prípravy môžete upraviť pred aj počas prevádzky.
 - Teplota pečenia sa zobrazí v hornej časti LCD displeja. Otočte ovládačom TEMP a upravte teplotu od 50 °C do 230 °C (120 °F – 450 °F).
 - Čas pečenia sa zobrazí v spodnej časti LCD displeja. Otočte ovládačom TIME a upravte čas prípravy až na 1 hodinu.

- Stlačte tlačidlo START/CANCEL na zapnutie rúry na funkcii COOKIES. Tlačidlo sa podsvieti červeno, zaznie zvukový signál a LCD displej sa podsvieti oranžovo. Na LCD displeji sa rozblíka „PREHEATING“.
- Hneď, ako teplota vo vnútri rúry dosiahne nastavenú teplotu, zaznie zvukový signál.
- Sušienky vložte na plech na pečenie, na plech na pizzu alebo do inej nádoby vhodnej na použitie v rúre a následne vložte do rúry doprostred roštu, aby mohol vzduch voľne prúdiť okolo sušienok.
- Hneď, ako zaznie zvukový signál, PREHEATING z displeja zmizne a časovač na displeji spustí odpočítavanie. Teplotu prípravy a čas prípravy môžete upraviť aj počas prevádzky otočením ovládača TEMP alebo TIME. Prípravu potravín môžete kedykoľvek zrušiť stlačením tlačidla START/CANCEL.
- Na konci prípravy zaznie zvukový signál, podsvietenie tlačidla START/CANCEL zhasne a LCD displej sa podsvieti modro.

FUNKCIA REHEAT (OHREV)

Funkcia ohrevu slúži na ohrev hotových jedál.

- Do rúry vložte rošt tak, aby spoje mrežovania smerovali hore. Rošt vložte do spodnej pozície.
- Jedlo vložte na plech na pečenie, na plech na pizzu alebo do inej nádoby vhodnej na použitie v rúre a následne vložte do rúry doprostred roštu, aby mohol vzduch voľne prúdiť.
- Zatvorte dvierka.

- Ovládačom FUNCTION zvolte funkciu REHEAT. Horná hodnota na LCD displeji uvádza prednastavenú teplotu ohrevu: 165 °C. Zatiaľ, čo spodná hodnota uvádza prednastavený čas prípravy: 15 MINS. (15 minút). Prednastavená voľba horúceho vzduchu sa na LCD displeji tiež zobrazí pod teplotou ohrevu.



- Teplotu ohrevu a čas ohrevu môžete upraviť pred aj počas prevádzky.

- Teplota pečenia sa zobrazí v hornej časti LCD displeja. Otočte ovládačom TEMP a upravte teplotu od 50 °C do 230 °C (120 °F – 450 °F).
- Čas pečenia sa zobrazí v spodnej časti LCD displeja. Otočte ovládačom TIME a upravte čas prípravy až na 2 hodiny.

- Stlačte tlačidlo START/CANCEL na zapnutie rúry na funkcii REHEAT. Tlačidlo sa podsvieti červeno, zaznie zvukový signál a LCD displej sa podsvieti oranžovo.

- Na LCD displeji sa zobrazí časovač a spustí sa odpočítavanie. Čas prípravy môžete upraviť aj počas prevádzky otočením ovládača TIME. Prípravu potravín môžete kedykoľvek zrušiť stlačením tlačidla START/CANCEL.

- Na konci prípravy zaznie zvukový signál, podsvietenie tlačidla START/CANCEL zhasne a LCD displej sa podsvieti modro.

FUNKCIA WARM (UCHOVANIE V TEPLE)

Funkcia uchovanie v teple udržuje pripravené jedlo na určitej teplote (70 °C/160 °F a viac), čím zabráňuje prípadnému znehodnoteniu.

- Do rúry vložte rošt tak, aby spoje mrežovania smerovali hore. Rošt vložte do spodnej pozície.

- Jedlo vložte na plech na pečenie, na plech na pizzu alebo do inej nádoby vhodnej na použitie v rúre a následne vložte do rúry doprostred roštu, aby mohol vzduch voľne prúdiť.

- Zatvorte dvierka.

- Ovládačom FUNCTION zvolte funkciu WARM. Horná hodnota na LCD displeji uvádza prednastavenú teplotu ohrevu: 70 °C. Zatiaľ, čo spodná hodnota uvádza prednastavený čas prípravy: 1:00 HRS. (1 hodina). Symbol KEEP WARM sa na LCD displeji tiež zobrazí pod teplotou ohrevu.



- Teplotu a čas môžete upraviť pred aj počas prevádzky.

- Teplota sa zobrazí v hornej časti LCD displeja. Otočte ovládačom TEMP a upravte teplotu od 50 °C do 230 °C (120 °F – 450 °F).

- Čas sa zobrazí v spodnej časti LCD displeja. Otočte ovládačom TIME a upravte čas prípravy až na 2 hodiny.

- Stlačte tlačidlo START/CANCEL na zapnutie rúry na funkcii WARM. Tlačidlo sa podsvieti červeno, zaznie zvukový signál a LCD displej sa podsvieti oranžovo.

- Na LCD displeji sa zobrazí časovač a spustí sa odpočítavanie. Čas prípravy môžete upraviť aj počas prevádzky otočením ovládača TIME. Prípravu potravín môžete kedykoľvek zrušiť stlačením tlačidla START/CANCEL.

- Na konci prípravy zaznie zvukový signál, podsvietenie tlačidla START/CANCEL zhasne a LCD displej sa podsvieti modro.

FUNKCIA SLOW COOK (POMALÉ VARENIE)

Funkcia Slow Cook je určená na prípravu potravín pomalým varením pri nízkej teplote.

1. Do rúry vložte rošt tak, aby spoje mrežovania smerovali hore. Rošt vložte do spodnej pozície.
2. Zatvorte dvierka.
3. Ovládačom FUNCTION zvolte funkciu SLOW COOK. Horná hodnota na LCD displeji uvádza prednastavenú teplotu ohrevu: HI. Zatiaľ, čo spodná hodnota uvádza prednastavený čas prípravy: 4:00 HRS. (4 hodiny). Prednastavená voľba horúceho vzduchu sa na LCD displeji tiež zobrazí pod teplotou ohrevu.



4. Teplotu prípravy a čas prípravy môžete nastaviť nasledujúcim spôsobom:
 - a) Teplota sa zobrazí v hornej časti LCD displeja. Otočte ovládačom TEMP a upravte teplotu na LO (nízka teplota) alebo HI (vysoká teplota).
 - b) Čas sa zobrazí v spodnej časti LCD displeja. Otočte ovládačom TIME a upravte čas prípravy na 8 až 10 u nastavenia teploty LO, alebo 4 až 6 hodín u nastavenia teploty HI.
5. Stlačte tlačidlo START/CANCEL na zapnutie rúry na funkcii SLOW COOK. Tlačidlo sa podsvieti červeno, zaznie zvukový signál a LCD displej sa podsvieti oranžovo. Na LCD displeji sa rozblíka „PREHEATING“.
6. Hneď, ako teplota vo vnútri rúry dosiahne nastavenú teplotu, zaznie zvukový signál.

7. Potraviny vložte do nádoby vhodnej na použitie v rúre a následne vložte do rúry doprostred roštu, aby mohol vzduch voľne prúdiť.
8. Hneď, ako zaznie zvukový signál, PREHEATING z displeja zmizne a časovač na displeji spustí odpočítavanie. Teplotu prípravy a čas prípravy môžete upraviť aj počas prevádzky otočením ovládača TEMP alebo TIME. Prípravu potravín môžete kedykoľvek zrušiť stlačením tlačidla START/CANCEL.
9. Na konci prípravy sa rúra automaticky prepne do funkcie WARM. Na LCD displeji sa zobrazí symbol KEEP WARM a maximálny čas uchovania v teple sú 2 hodiny. Spustí sa automatické odpočítavanie. Funkciu uchovania v teple môžete kedykoľvek zrušiť stlačením tlačidla START/CANCEL.



POZNÁMKA

Nevytahujte rošt viac ako do polovice jeho šírky pri vkladaní alebo vyberaní nádob z rúry.

Tipy na pomalé varenie

1. Uistite sa, že riad je vhodný na použitie v rúre a nie je ťažší ako 6 kg (bez vložených potravín).
2. Naplňte nádobu určenú na pomalé varenie aspoň z 1/2 (minimálne množstvo), ale obsah by nemal presiahnuť 3/4 celkového obsahu nádoby (maximálne množstvo). Tým zabránite zlým výsledkom pomalého varenia. Aby ste zabránili vyliatiu, neplňte nádobu na viac ako 3/4 celkového obsahu.
3. U funkcie pomalého varenia vždy používajte pokrievku. Zabráňte vysušeniu potravín. Pred priklopením pokrievky zakryte nádobu alobalom. Tým udržíte vyššiu vlhkosť vo vnútri nádoby.
4. Dodržujte nastavenie a čas prípravy ako u tradičnej metódy pomalého varenia. 1 hodina na teplotu HI sa rovná asi 1,5–2 hodinám na teplotu LO.
5. Čas prípravy studených potravín bude dlhší ako čas prípravy potravín, ktoré boli predhriate alebo teplé. Touto metódou nepripravujte mrazené potraviny.

PLOCHA NA NAHRIEVANIE

Počas aj po ukončení prevádzky je horná časť rúry veľmi horúca. Na hornej časti rúry neodporúčame čokoľvek skladovať.

Jedinou výnimkou môže byť bambusový lopárik alebo táčňa na servírovanie, ktoré pasujú do rebrovaného vzoru na hornej časti rúry.

Pre viac informácií navštívte stránky www.sageappliances.cz.

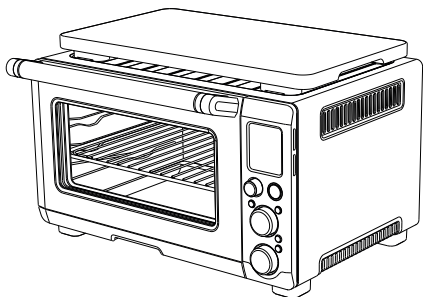

VÝMENA VNÚTORNÉHO OSVETLENIA



UPOZORNENIE

RÚRU VŽDY ODPOJTE OD SIETE A NECHAJTE JU CELKOM VYCHLADNÚŤ. POUŽÍVAJTE IBA 25 W, 220–240 V ~ ŽIARIVKU TYPU G9.

1. Pred výmenou žiarivky vyberte z rúry rošt.
2. Žiarivka je umiestnená v ľavej časti vnútorného priestoru rúry. Prstami zatlačte na kryt žiarivky a vytiahnite ho. Ak to nie je možné, zasunúťe lyžicu do ľavej strany krytu žiarivky a kryt opatrne nadvihnite. Kryt vždy pridržujte druhou rukou, aby nespadol a nerozbil sa.

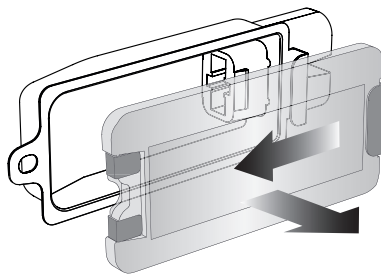

3. Vytiahnite žiarivku z držiaka – pozrite obrázok nižšie.

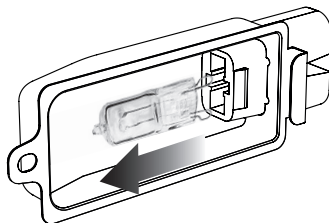

4. Novú žiarivku vložte do utierky a žiarivku nasadte do drážky. Nedotýkajte sa žiarivky holými rukami, lebo nečistoty, pot a pod. z vašej pokožky môže žiarivku poškodiť.

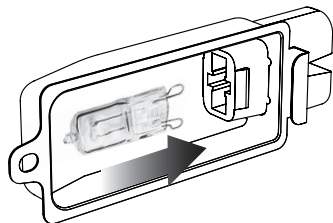

5. Kryt nasadíte späť nasledujúcim spôsobom. Zarovnajete kovový háčik s ľavou stranou krytu žiarivky. Zasuňte opačný koniec krytu do kovového držiaka na pravej strane. Potom zatlačte kovový háčik do ľavej strany až bezpečne zacvakne – pozrite obrázok nižšie.

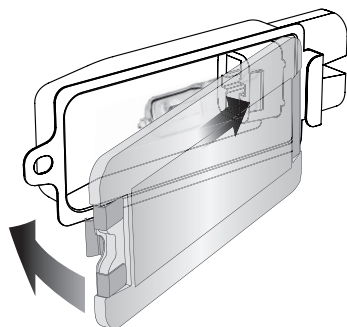



Starostlivosť a čistenie

Pred čistením sa uistite, že je rúra vypnutá stlačením tlačidla START/CANCEL na ovládacom paneli. Rúra je vypnutá, ak zhaslo podsvietenie tlačidla.

Odpojte zástrčku prívodného kábla od sieťovej zásuvky. Nechajte rúru aj všetko príslušenstvo vychladnúť.

VONKAJŠÍ PLÁŠŤ A DVIERKA

- Otrite vonkajšiu plášť mäkkou hubkou mierne navlhčenou v teplej vode. Môžete použiť jemný čistiaci prostriedok, ktorý nespôsobuje oter. Aplikujte prostriedok na hubku, nie na povrch rúry.
- Na dvierka môžete použiť čistič na sklenené povrchy alebo jemný čistiaci prostriedok, ktorý nespôsobuje oter. Dvierka čistíte pomocou mäkkej hubky mierne navlhčenej v teplej vode. Na odstránenie nečistôt môžete použiť aj plastovú drôtenku. Nepoužívajte hrubé čistiace prostriedky, kovové drôtenky a pod., nakoľko by mohli povrch poškriabať.
- Otrite LCD displej mäkkou hubkou. Môžete použiť jemný čistiaci prostriedok, ktorý nespôsobuje oter. Aplikujte prostriedok na hubku, nie na povrch rúry. Suchá utierka alebo hrubé čistiace prostriedky môžu poškriabať displej.
- Pred zapojením zástrčky prívodného kábla do sieťovej zásuvky nechajte povrch uschnúť.



UPOZORNENIE

NEPONÁRAJTE SPOTREBIČ, PRÍVODNÝ KÁBEL, ZÁSTRČKU ANI KONCOVKU DO VODY ALEBO INEJ TEKUTINY. HROZÍ RIZIKO ÚRAZU ELEKTRICKÝM PRÚDOM.

VNÚTORNÝ PRIESTOR

- Steny vnútorného priestoru rúry sú opatrené neprilnavým náterom pre ľahké čistenie. Otrite steny mäkkou hubkou namočenou v teplej vode. Môžete použiť jemný čistiaci prostriedok, ktorý nespôsobuje oter. Aplikujte prostriedok na hubku, nie na povrch rúry. Vyvarujte sa kontaktu s tepelným telesom.



UPOZORNENIE

BUĎTE ZVLÁŠŤ OPATRNÍ PRI ČISTENÍ TEPELNÉHO TELESA. NECHAJTE RÚRU CELKOM VYCHLADNÚŤ.

2. Tepelné teleso opatrne otrite mäkkou hubkou namočenou v teplej vode. Nepoužívajte žiadne čistiace prostriedky. Pred zapojením zástrčky prírodného kábla do sieťovej zásuvky nechajte povrch celkom uschnúť.

ODKVAPKÁVACIA TÁČŇA

1. Po každom použití rúry treba odkvapkávaciú táčňu vybrať a vyčistiť. Otrite táčňu mäkkou hubkou namočenou v teplej vode. Môžete použiť jemný čistiaci prostriedok, ktorý nespôsobuje oter. Aplikujte prostriedok na hubku, nie na povrch táčne. Utrite dosucha.
2. Ak sú na táčni pripálené nečistoty, nalejte do táčne teplú vodu, pridajte trochu kuchynského prípravku na umývanie riadu a nechajte niekoľko minút stáť. Potom pomocou mäkkej hubky omyte, opláchnite a otrite dosucha. Môžete použiť aj jemnú plastovú drôtenku.
3. Pred vložením do rúry sa uistite, že je odkvapkávacia táčňa celkom suchá a správne vložená v rúre pred zapojením zástrčky prírodného kábla do sieťovej zásuvky.

ROŠT, GRILOVACÍ ROŠT, PLECH NA PEČENIE A PLECH NA PIZZU

1. Omyte príslušenstvo v teplej vode mäkkou hubkou alebo plastovou drôtenkou s trochou kuchynského prípravku na umývanie riadu. Opláchnite a utrite dosucha. Nepoužívajte hrubé čistiace prostriedky, kovové drôtenky alebo iné kovové náčinie na odstránenie nečistôt, pretože by ste mohli poškriabať povrch.
2. Neodporúčame vkladať toto príslušenstvo do umývačky riadu. Skrátila by sa tým jeho životnosť.

ULOŽENIE

1. Pred čistením sa uistite, že je rúra vypnutá stlačením tlačidla START/CANCEL na ovládacom paneli. Rúra je vypnutá, ak zhaslo podsvietenie tlačidla.
2. Odpojte zástrčku prírodného kábla od sieťovej zásuvky. Nechajte rúru aj všetko

príslušenstvo vychladnúť.

3. Vyčistite rúru a príslušenstvo tak, ako je uvedené vyššie. Uistite sa, že je rúra čistá a suchá a rovnako tak aj príslušenstvo.
4. Uistite sa, že odkvapkávacia táčňa je vložená do rúry. Grilovací rošt nasadte na plech na pečenie a položte ho na rošt do rúry, ktorý je v strednej pozícii.
5. Uistite sa, že dverka sú zatvorené.
6. Uložte spotrebič na rovný povrch. Nekladte žiadne predmety na hornú časť rúry. Výnimkou je bambusový lopárik alebo servírovacia táčňa.



Riešenie problémov

V tejto kapitole nájdete najbežnejšie problémy, s ktorými sa môžete stretnúť počas používania spotrebiča. Ak váš problém nie je tu uvedený, alebo je uvedený a pretrváva, prestaňte spotrebič používať, odpojte zástrčku prívodného kábla od sieťovej zásuvky a obráťte sa na autorizované servisné stredisko.

V ŽIADNOM PRÍPADE NEOPRAVUJTE ANI NEROZOBERAJTE SPOTREBIČ SAMI. NEOBSAHUJE ŽIADNE DIELY, KTORÉ BY MOHOL POUŽÍVATEĽ SÁM OPRAVIŤ.

PROBLÉM	RIEŠENIE
Rúra sa nezapla.	<ul style="list-style-type: none"> • Skontrolujte, či je zástrčka správne vložená do sieťovej zásuvky. • Vložte zástrčku do samostatnej sieťovej zásuvky. • Vložte zástrčku do inej sieťovej zásuvky. • Resetujte istič, ak je to nutné.
Chcel by som obnoviť pôvodné nastavenie.	<ul style="list-style-type: none"> • Rúra si pamätá posledné vykonané nastavenie každej funkcie, kým neodpojíte zástrčku prívodného kábla od sieťovej zásuvky. • Na obnovenie východiskového nastavenia každej funkcie odpojte zástrčku prívodného kábla od sieťovej zásuvky. Počkejte približne 5 minút a potom znovu vložte zástrčku prívodného kábla do sieťovej zásuvky.
Podsvietenie LCD displeja zhaslo.	<ul style="list-style-type: none"> • Rúra sa automaticky prepne do pohotovostného režimu po 10 minútach nečinnosti. Keď je rúra v pohotovostnom režime, podsvietenie LCD displeja zhasne, avšak funkcie budú stále viditeľné. • Na zrušenie pohotovostného režimu stlačte tlačidlo START/CANCEL alebo otočte ľubovoľným ovládačom. LCD displej sa rozsvieti.
Pizza nie je rovnomerne upečená.	<ul style="list-style-type: none"> • Niektoré veľké pizzy môžu byť upečené nerovnomerne. Počas prípravy pootvorte dverka rúry asi na polovicu a otočte pizzu o 90°.
Po otvorení dveriek sa rošt príliš vysúva z rúry.	<ul style="list-style-type: none"> • Dverka otvárajte opatrne, aby ste mohli kontrolovať vysunutie roštu, pokiaľ je v strednej pozícii. Tým zabránite tomu, aby sa rošt vysunul príliš alebo príliš rýchlo.
Nie je možné zvoliť funkciu rozmrazovanie.	<ul style="list-style-type: none"> • Funkcia rozmrazovanie je dostupná len pri funkciách TOAST, CRUMPET, PIZZA a COOKIES.
Para uniká z hornej časti dveriek.	<ul style="list-style-type: none"> • Ide o normálny jav. Dverka sú navrhnuté tak, aby mohli odvádzať nadmerné množstvo pary, ktorá sa tvorí z potravín s vysokým obsahom vody, napr. mrazený chlieb.
Tepelné teleso sa spína.	<ul style="list-style-type: none"> • Element IQ® presne riadi rozvod tepla vo vnútri rúry, a to spínaním tepelného telesa. Ide o normálny jav.

PROBLÉM

RIEŠENIE

Voda kvapká zo spodnej časti dvierok.

- Ide o normálny jav. Kondenzovaná voda sa môže vytvárať zvlášť z potravín s vysokým obsahom vody, napr. mrazený chlieb.

Teplota na LCD displeji nezodpovedá teplote vo vnútri rúry.

- Aby sme zaistili štandardizované meranie teploty, bola rúra kalibrovaná vo funkcii TOAST (a to uprostred rúry, rošt v strednej pozícii, bez vložených potravín). Pred kontrolou teploty sa uistite, že ste dvierka neotvorili približne 10 minút, nakoľko teplo uniká pri každom otvorení dvierok. Majte na pamäti, že zvukový signál predhriatia zaznie, až keď je dosiahnutých 75 % požadovanej teploty.

Zvukový signál predhriatia zaznie pri nižšej teplote, než je na LCD displeji.

- Zvukový signál predhriatia zaznie, až keď je dosiahnutých 75 % požadovanej teploty.
- Zvukový signál predhriatia používateľa upozorňuje, že môže do rúry vložiť potraviny. Po otvorení dvierok dôjde k uvoľneniu tepla z rúry. Ak by zvukový signál zaznel pri dosiahnutí 100 % nastavenej teploty, znamenalo by uvoľnenie takého tepla plytvanie časom, ktorý rúra potrebovala na dosiahnutie nastavenej teploty. Je spočítané, že ak zvukový signál predhriatia zaznie, keď je dosiahnutých 75 % požadovanej teploty a následne sa otvorí dvierka, potom obnova a dohriatie na požadovanú teplotu je o 2 minúty rýchlejšie. Preto teplota na LCD displeji nezodpovedá teplote vo vnútri rúry. Dosiahnutie nastavenej teploty celkovo trvá približne 8–10 minút od okamihu, keď rúru zapnete, zaznie zvukový signál, vložíte potraviny a dosiahnete požadovanú teplotu. Rúra Sage® využíva maximálny dovolený výkon (1 500 W u funkcie BAKE, 2 400 W u funkcie TOAST) na rýchle zahriatie.

Na LCD displeji sa zobrazilo chybové hlásenie „E01“.

- Chybové hlásenie „E01“ na LCD displeji znamená problém, ktorý nie je možné vyriešiť resetovaním. Neodkladne odpojte zástrčku od sieťovej zásuvky a obráťte sa na zákaznícke centrum značky Sage®.

Na LCD displeji sa zobrazilo chybové hlásenie „E02“.

- Chybové hlásenie „E02“ na LCD displeji znamená problém, ktorý nie je možné vyriešiť resetovaním. Neodkladne odpojte zástrčku od sieťovej zásuvky a obráťte sa na zákaznícke centrum značky Sage®.

Na LCD displeji sa zobrazilo chybové hlásenie „E03“.

- Chybové hlásenie „E03“ sa na LCD displeji zobrazí, ak teplota v rúre presiahla maximálnu úroveň. Odpojte zástrčku od sieťovej zásuvky a nechajte rúru približne 15 minút vychladnúť. Potom ju znovu pripojte k sieti.
- Ak chybové hlásenie „E03“ nezmizne, obráťte sa na zákaznícke centrum značky Sage®.

Na LCD displeji sa zobrazilo chybové hlásenie „E04“.

- Chybové hlásenie „E04“ sa na LCD displeji zobrazí, pokiaľ je teplota v miestnosti príliš nízka. Odpojte zástrčku od sieťovej zásuvky a preneste rúru do teplejšej miestnosti.

Na LCD displeji sa zobrazilo chybové hlásenie „E05“.

- Chybové hlásenie „E05“ na LCD displeji znamená problém, ktorý nie je možné vyriešiť resetovaním. Neodkladne odpojte zástrčku od sieťovej zásuvky a obráťte sa na zákaznícke centrum značky Sage®.



Tartalom

- 63 Fontos biztonsági óvintézkedések
- 74 Az új készülékének leírása
- 76 Kezelési gyorsútmutató
- 78 Új készülékének kezelése
- 90 Karbantartás és tisztítás
- 92 Hibaelhárítás

FONTOS BIZTONSÁGI ÓVINTÉZKEDÉSEK

Mi a Sage®-nél tisztában vagyunk a biztonság fontosságával. Az általunk tervezett és gyártott készülékek nagy hangsúlyt fektetnek az Ön biztonságára. Ennek ellenére kérjük, hogy az elektromos készülékek használatánál óvatosan járjon el, és tartsa be a következő biztonsági utasításokat.

FONTOS ÓVINTÉZKEDÉSEK

AZ ELEKTROMOS KÉSZÜLÉKEK HASZNÁLATA SORÁN BE KELL TARTANI AZ ALAPVETŐ BIZTONSÁGI ÓVINTÉZKEDÉSEKET, KÖZTÜK A KÖVETKEZŐKET:

- Az első használat előtt győződjön meg róla, hogy a hálózati aljzat feszültsége megegyezik a készülék alsó részén található címkén jelzett feszültséggel. Bármilyen kétség esetén forduljon szakképzett villanyszerelőhöz.
- A készülék használata előtt figyelmesen olvassa el valamennyi utasítást, és az útmutatót tegye biztonságos helyre esetleges későbbi szükség esetére.

- A készülék első használata előtt távolítson el, és környezetkímélő módon semmisítsen meg minden csomagolóanyagot és reklámcímkrét. Ellenőrizze, nem sérült-e a készülék. Semmiképpen ne használjon sérült készüléket, sérült kábelt stb.
- Kisgyermek megfulladásának elkerülése érdekében távolítsa el, és biztonságosan semmisítse meg a készülék tápkábelének védőcsomagolását.
- Ne használja a készüléket a munkalap vagy asztal peremén. Bizonyosodjon meg róla, hogy a felület egyenes, tiszta, és nem fröccsent rá víz vagy egyéb folyadék.
- Mindig előbb a készülékhez csatlakoztassa a tápkábel végét, és csak azután a fali aljzatba. Győződjön meg róla, hogy a készülék csatlakozója teljesen száraz, mielőtt a tápkábelt csatlakoztatja hozzá.
- A készüléket ne tegye gáz- vagy villanytűzhelyre, se annak közelébe, vagy olyan helyre, ahol forró sütővel érintkezhet.
- A készülék semelyik részét ne tegye gáz-, villany- vagy mikrohullámú sütőbe, se forró gáz- vagy villany főzőfelületre.
- Ne helyezze a készüléket fal, függöny, vagy más, hőre

vagy gőzre érzékeny anyag közelébe.

Tűzveszély fenyeget.

- Ne tegye a készüléket textillel borított felületre, függöny vagy más gyúlékony anyag közelébe.
- Működés közben gondoskodjon körülötte a minimális szabad területről - ez 10 cm-t jelent oldalt és 15 cm-t felfelé.
- Ne érjen a forró felületekhez. Égési sérülés elkerülése érdekében legyen nagyon óvatos, amikor kiveszi a forró olajat vagy más forró folyadékot tartalmazó tepsit, edényt, vagy tartozékot, pl. a grillrácsot vagy a sütőlapot.
- Ne tegyen konyhai eszközöket, sütőlapot,

edényeket stb. a nyitott üvegajtóra.

- Ne hagyja hosszabb ideig nyitva az ajtót.
- A készülék felső részére ne tegyen semmilyen tárgyat működés közben, kivéve azokat, amelyek az útmutató további részében szerepelnek.
- Ne tegyen a készülékbe kartont, műanyag tárgyakat, papírt vagy más gyúlékony anyagot.
- Ne takarja le alufóliával vagy hasonló anyaggal se a csepptálcát, se más alkatrészt. A készülék túlmelegedhet és meghibásodhat.
- Legyen óvatos, ha nem fémből készült tepsit vagy edényt használ. Győződjön meg róla, hogy az ilyen tárgyak használhatók-e a készülékben.

- Legyen óvatos, ha a készülékben levő edényt fedővel vagy más módon letakarja, mert a fedő alatt kialakuló nyomás miatt az élelmiszer felrobbanhat, vagy az edény eltörhet. Ne tegyen a készülékbe fedett vagy légmentesen zárt edényt.
- A készülékbe nem tehető nagy darab élelmiszer vagy fém eszköz, mert ezek tüzet vagy rövidzárlatot okozhatnak.
- A készüléket ne használja fém alátéten, mint pl. a mosogató csepegtetőtálcája.
- A hálózati csatlakozónak könnyen hozzáférhetőnek kell lennie, hogy szükség esetén gyorsan ki lehessen húzni.
- Mielőtt a készüléket az áramforráshoz csatlakoztatja és bekapcsolja, ellenőrizze, hogy teljesen és megfelelően össze van-e állítva. Kérjük, tartsa be az ebben az útmutatóban található utasításokat.
- Ne használja a készüléket programozóval, időkapcsolóval vagy bármilyen más tartozékkal, ami a készüléket önműködően kapcsolja.
- Ne használja a készüléket vízforrás, pl. konyhai mosogató, fürdőszoba, medence stb. közelében.
- Ne helyezzen a készülékre nehéz vagy forró tárgyakat.
- Ne érjen a készülékhez vizes vagy nedves kézzel.

- Működés közben a készüléket soha ne hagyja felügyelet nélkül.
- A terméket mindig sima felületen használja. Ne használja a készüléket ferde felületen, ne helyezze át és ne mozgassa működés közben.
- Ügyeljen rá, hogy a tápkábelt és a csatlakozódugókat ne öntse le vízzel vagy más folyadékkal.
- Működés közben a készülék felmelegszik. Ne érjen hozzá a forró felületekhez, mert megégetheti magát. Annak érdekében, hogy elkerülje az égési vagy egyéb sérülést, mindig használjon konyhai védőkesztyűt, vagy a fogantyút és a kezelőegységeket, ha lehetséges.
- Csak az útmutatóban megadott módon használja a készülékeket.
- A készüléket kapcsolja ki, hagyja kihűlni, és a tápkábelt mindig húzza ki a hálózatból, ha felügyelet nélkül hagyja, a használat befejezése után, mielőtt tisztítani kezdi, mielőtt áthelyezi, szétszedi, összeállítja vagy elrakja.
- A készülék tisztításához ne használjon durva súroló vagy maró hatású szereket. Ne használjon fém edénysúrolót. A drótszivacs esetleg leváló darabok kárt okozhatnak az elektromos alkatrészekben, és rövidzárlat következhet be.
- Tartsa tisztán a készülék belső és külső felületét.

Kérjük, tartsa be az ebben az útmutatóban található tisztítási utasításokat.

- A készülékben vagy annak közelében ne tároljon és ne használjon gyúlékony vagy robbanásveszélyes anyagokat, pl. gyúlékony gázzal töltött spray-eket.
- A hálózati kábelt mindig a csatlakozódugónál, ne a kábelnél fogva húzza ki.
- Ne használjon más tartozékokat, mint amit a Sage® készülékhez mellékeltek.

FONTOS BIZTONSÁGI UTASÍTÁSOK MINDEN ELEKTROMOS KÉSZÜLÉK ASZNÁLATÁHOZ

- Használat előtt teljesen tekerje le a tápkábelt.
- A tápkábelt ne hagyja az asztal vagy konyhapult széléről lógni, forró felülethez érni vagy összegabalyodni.
- A készüléket csak 230–240 V ~ feszültségű hálózati aljzathoz csatlakoztassa.
- Áramütés elkerülése érdekében ne tegye a tápkábelt, a csatlakozódugót vagy az alapzatot vízbe, vagy más folyadékba.
- Ezt a készüléket 8 évnél idősebb gyermekek és csökkent fizikai,

szellemi vagy mentális képességű személyek csak felügyelet alatt használhatják, vagy ha tájékoztatták őket a készülék biztonságos használatáról és tisztában vannak az esetleges veszélyekkel. A gyerekeknek tilos a készülékkel játszani. A felhasználó által végzett tisztítást és karbantartást nem végezhetik 8 év alatti gyermekek felügyelet nélkül.

- A 8 évnél fiatalabb gyerekeket tartsa távol a készüléktől és a vezetékektől.
- Ajánlatos a készüléket rendszeresen ellenőrizni. A készüléket ne használja, ha bármilyen módon sérült vagy hibás a tápkábel vagy a csatlakozódugó. Minden javítást bízson

a legközelebbi Sage® szakszervizre.

- A készülék csak otthoni használatra készült. Ne használja a készüléket mozgó gépjárműben vagy hajón, ne használja szabad téren, ne használja más célra, mint amire szolgál. Ellenkező esetben sérülés következhet be.
- A mindennapos tisztítás kivételével minden karbantartást Sage® szakszervizre kell bízni.
- Javasoljuk, hogy szereljen fel áramvédőt (normál biztonsági kapcsolókat a konnektorban), hogy ezzel nagyobb védelmet biztosítson a készülék használata során. Javasoljuk, hogy az áramvédőt (névleges hibaáram leoldási értéke ne legyen több, mint 30 mA) arra az

áramkörre szerelje fel, amelyre a készüléket fogja csatlakoztatni.

További szakmai tanácsért forduljon a villanszerelőjéhez.

- A készüléket és a tápkábelt tartsa gyermekektől távol.

BIZTONSÁGI YELMEZTETÉSEK BOV820

- Biztonsági okokból a készüléket külön áramkörbe javasolt csatlakoztatni, más készülékektől elkülönítve. A készülék csatlakoztatásához ne használjon elosztót vagy hosszabbító kábelt.
- A készülék kikapcsolására a kezelőpanelen lévő START/CANCEL gomb szolgál. A készülék

ki van kapcsolva, ha a gomb háttérvilágítása kialszik.

- Rendszeresen tisztítsa a csepptálcát. A karbantartást az alábbiak szerint végezze:
 - Kapcsolja ki a sütőt.
 - Hagyja a sütőt teljesen kihűlni, majd húzza ki a tápkábelt a hálózati aljzatból.
 - Vegye ki a csepptálcát, és mossa meg meleg vízben egy kevés konyhai mosogatószerrel.
 - Törölje szárazra a tálcát, mielőtt visszahelyezi a sütőbe.



FIGYELEM

TŰZ, ÁRAMÜTÉS,
TÚLZOTT UV-SUGÁRZÁS
ÉS SZEMÉLYI SÉRÜLÉS
elkerülése érdekében:

- Mindig húzza ki

a tápkábelt a hálózati aljzatból, és várja meg, amíg minden alkatrész (beleértve az izzót, az üvegburát és a foglalatot is) teljesen kihűl, mielőtt izzót cserélne.

- Csak 25 W, 220–240 V ~, G9 típusú izzót használjon.
- Mindig használjon egy puha rongyot, ha az izzóhoz nyúl. Ne érjen az izzóhoz puszta kézzel, mivel a bőrén levő szennyeződés, izzadság stb. kárt okozhat benne.
- Ne nézzen bele közvetlenül az izzó fényébe.
- Ne tegye ki a bőrét az izzó hőjének. Égési sérülés fenyeget.
- Az izzót tartsa távol olyan anyagoktól, amelyek meggyulladhatnak.

- Az izzó világítás közben nagyon gyorsan felforrósodik. A belső világítás felkapcsolásához használja a sütő kezelőpaneljén levő gombot.
- Ne használja a belső világítást, ha hiányzik vagy sérült az izzó, az üvegbura, az UV szűrő vagy a védőburkolat.



FIGYELMEZTETÉS.
Forró felület.
A HOZZÁFÉRHETŐ FELÜLETEK HŐMÉRSÉKLETE MAGASABB LEHET, HA A KÉSZÜLÉK MŰKÖDÉSBEN VAN.



A HASZNÁLT CSOMAGOLÓANYAGOKRA VONATKOZÓ UTASÍTÁSOK ÉS TÁJÉKOZTATÓ

A használt csomagolóanyagokat az önkormányzat által kijelölt hulladékgyűjtő helyre helyezze el.

HASZNÁLT ELEKTROMOS ÉS ELEKTRONIKUS KÉSZÜLÉKEK MEGSEMISÍTÉSE

Ez a jel a terméken vagy a kísérő dokumentációban azt jelzi, hogy a használt elektromos és elektronikus készülékeket nem szabad a háztartási hulladék közé dobni. A megfelelő megsemmisítéshez és újrafelhasználáshoz az ilyen terméket adja le a kijelölt gyűjtőhelyeken. Az EU országokban vagy más európai országokban a termékek az eladóhelyen azonos új termék vásárlásánál visszaválthatóak lehetnek. A termék megfelelő módon történő megsemmisítésével segít megőrizni az értékes természeti erőforrásokat, és hozzájárul a nem megfelelő hulladék-megsemmisítés által okozott esetleges negatív

környezeti és egészségügyi hatások megelőzéséhez. További részletekről érdeklődjön a helyi hatóságnál vagy a legközelebbi gyűjtőhelyen. Ezen hulladékfajta nem megfelelő megsemmisítése a nemzeti előírásokkal összhangban bírsággal sújtható.

Vállalkozások számára az Európai Unió országaiban

Elektromos és elektronikus készülékek megsemmisítésével kapcsolatban kérjen tájékoztatást eladójától vagy forgalmazójától.



A termék összhangban van az EU irányelvek követelményeivel.

Változtatások a szövegben, kivitelben és műszaki jellemzőkben előzetes figyelmeztetés nélkül történhetnek, minden módosításra vonatkozó jog fenntartva.

Az angol nyelvű az eredeti változat. A magyar fordítás az eredeti változat alapján készült.

A gyártó címe:

HWI International Limited,
48–62 Hennessey Road,
Wanchai, Hong Kong

Az uniós importőr címe:

FAST ČR, a.s.,
Černokostelecká 1621,
251 01 Říčany, Czech Republic

**CSAK HÁZTARTÁSI
HASZNÁLATRA
ŐRIZZE MEG EZT AZ
ÚTMUTATÓT**



Az új készülékének leírása

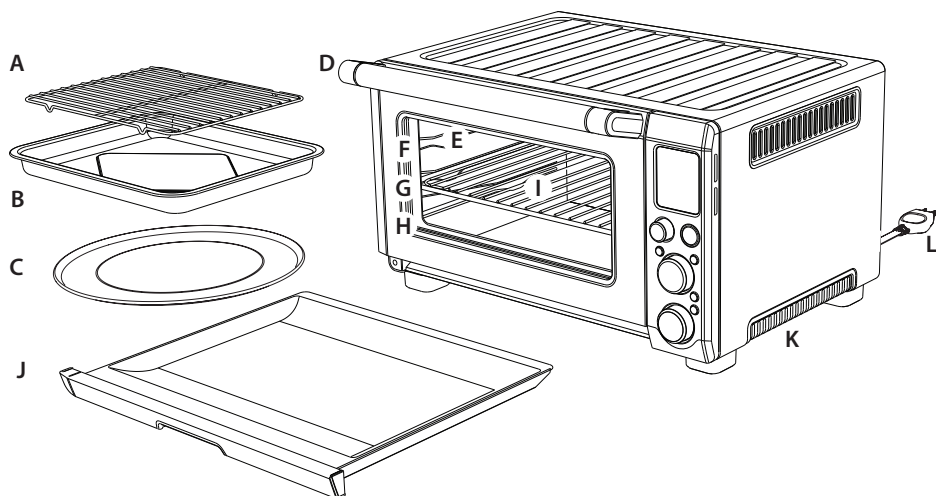

- A. Grillrács
- B. Zománcozott sütőlap – 28 × 33,5 cm
- C. 30 cm-es pizzasütőlap tapadásmentes felülettel
- D. Az ajtó fogantyúja
- E. Belső világítás
- F. A rács felső helyzete: GRILL funkció
- G. A rács középső helyzete: TOAST, CRUMPET, PIZZA és COOKIES funkció
- H. A rács alsó helyzete: BAKE, ROAST, REHEAT, WARM és SLOW COOK funkció
- I. Rács
- J. Cseptálca
- K. Szellőzőnyílások
- L. Tápkábel

Külön árusított tartozék:

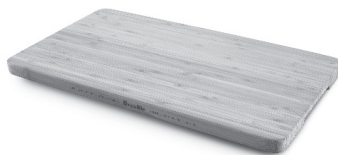

Bambusz vágódeszkaKatalógusszám
BOV800CB

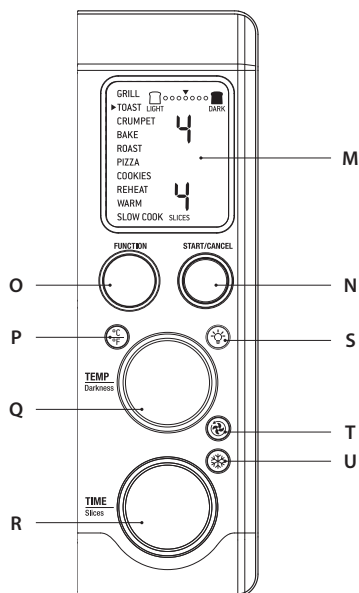

M. LCD-kijelző

N. START/CANCEL gomb

O. FUNCTION forgatható kapcsoló

P.  Gomb a hőmérsékleti mértékegység átkapcsolásához

Q. TEMP forgatható kapcsoló -
a hőmérséklet szabályozására szolgál;
TOAST/CRUMPET funkció esetén a sütés
szintjét választhatja meg

R. TIME forgatható kapcsoló - a készítési
idő szabályozására szolgál; TOAST és
CRUMPET funkció esetén a szeletek
számát választhatja meg.

S.  A belső világítás gombja

T.  A forró levegő gombja

U.  Kiolvasztás gomb



Kezelési gyorsútmutató

Ez a kezelési gyorsútmutató alapvető információkat nyújt a készülék kezeléséről.

A biztonsági tudnivalókat és a kezelésre vonatkozó részletes információkat az útmutató további részében találja.

A SÜTŐ ELŐMELEGÍTÉSE

Annak érdekében, hogy a fűtőszárlól eltávolítsa a védőréteget, a sütőt be kell kapcsolni üresen kb. 15 percre. Gondoskodjon szabad térről a készülék körül, mivel a sütőből különböző gőzök távoznak. Ezek a gőzök biztonságosak, és nincsenek hatással a sütő működésére.

1. Távolítsa el a sütőről minden reklámmatricát, címkét és csomagolóanyagot.
2. Vegye ki a csomagból a csepptálcát, a rácsot, a grillrácsot, a sütőlapot és a pizzasütőlapot. Mossa el őket meleg vízben kevés mosogatószerrel egy puha szivacs segítségével, öblítse le és törölje szárazra.
3. A sütő belső részét törölje meg enyhén nedves, meleg vízbe mártott puha szivaccsal. Törölje szárazra.
4. A sütőt tegye egyenes és száraz felületre. Gondoskodjon minimális szabad területről a készülék körül - ez 10 cm-t jelent oldalt és 15 cm-t felfelé.
5. Tegye be a sütőbe a csepptálcát.
6. Teljesen tekerje le a tápkábelt, és dugja a tápkábel csatlakozóját a hálózati aljzatba.
7. Megszólal egy hangjelzés, és az LCD-kijelző kigyullad. A kijelzőn megjelennek a sütő funkciói, és a kurzor a BAKE-re mutat.

8. Forgassa a FUNCTION kapcsolót jobbra, és válassza ki a kívánt funkciót, pl. PIZZA.

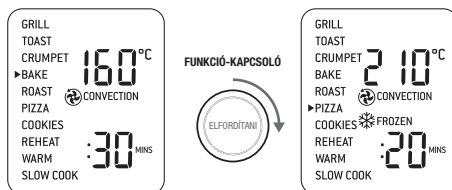

9. Nyomja meg a START/CANCEL gombot. A gomb pirosan, az LCD-kijelző pedig narancssárga fényel világít, és hangjelzés hallatszik.
10. Az LCD-kijelzőn villogni fog a „PREHEATING” felirat. Amint a készülék elérte a megfelelő üzemi hőmérsékletet, hangjelzés hallatszik.
11. Az LCD-kijelzőn megjelenik az időzítő, és megkezdődik az automatikus visszaszámlálás.
12. A készítési idő elteltével megszólal egy hangjelzés, a START/CANCEL gomb háttérvilágítása kialszik, az LCD-kijelző pedig kéken világít.
13. A sütő most használatra kész.

ELEMENT IQ®

A Sage Smart Oven® Pro sütő Element IQ® funkcióval rendelkezik. Ez olyan élelmiszerkészítési technológia, amely a fűtőszálak teljesítményét egyenletesebben és gyorsabban állítja be.

A sütő valamennyi funkciójának van előre beállított értéke, de kísérletezhet is az aktuális recept, élelmiszer mennyiség vagy egyéni ízlése alapján.

Az Ön által elvégzett módosításokat a sütő memóriája megőrzi, amíg meg nem változtatja őket, vagy ki nem húzza a tápkábelt a hálózati aljzatból.

OVEN FUNCTIONS OVERVIEW

FUNKCIÓ	A RÁCS HELYZETE	LEHETSÉGES BEÁLLÍTÁSOK	ELŐRE BEÁLLÍTOTT ÉRTÉKEK	ELŐMELEGÍTÉS	HŐMÉRSÉKLETI TARTOMÁNY
GRILL (grillezés)	Felső	A hőmérséklet mértékegységének módosítása	HI 10 perc	Nincs	HI, MED, LO Max. 20 perc
TOAST (pirítás)	Középső	Fagyasztott élelmiszerek	4. sütési szint 4 szelet	Nincs	1–7. sütési szint 1–6 szelet
CRUMPET (sütés egy oldalról)	Középső	Fagyasztott élelmiszerek	4. sütési szint 4 szelet	Nincs	1–7. sütési szint 1–6 szelet
BAKE (sütés)	Alsó	Forró levegő A hőmérséklet mértékegységének módosítása	160 °C Forró levegő 30 perc	Van	50 °C – 230 °C Max. 10 óra
ROAST (hús sütése)	Alsó	Forró levegő A hőmérséklet mértékegységének módosítása	175 °C Forró levegő 1 óra	Van	50 °C – 230 °C Max. 10 óra
PIZZA	Középső	Forró levegő A hőmérséklet mértékegységének módosítása Fagyasztott élelmiszerek	210 °C Forró levegő Fagyasztott élelmiszerek 20 perc	Van	50 °C – 230 °C Max. 2 óra
COOKIES (keksz)	Középső	Forró levegő A hőmérséklet mértékegységének módosítása Fagyasztott élelmiszerek	175 °C Forró levegő 11 perc	Van	50 °C – 230 °C Max. 1 óra
REHEAT (melegítés)	Alsó	Forró levegő A hőmérséklet mértékegységének módosítása	165 °C Forró levegő 15 perc	Nincs	50 °C – 230 °C Max. 2 óra
WARM (melegen tartás)	Alsó	Forró levegő A hőmérséklet mértékegységének módosítása	70 °C 1 óra	Nincs	50 °C – 230 °C Max. 2 óra
SLOW-COOK (lassú főzés)	Alsó	Forró levegő	HI Forró levegő 4 óra	Van	HI: 4–6 óra LO: 8–10 óra Automatikus melegen tartás funkció Max. 2 óra



Új készülékének kezelése

A SÜTŐ FUNKCIÓI

1. Tegye be a sütőbe a rácsot úgy, hogy a rács csatlakozásai felfelé nézzenek. A rácsot a kiválasztott funkciónak megfelelő helyzetben helyezze be a sütőbe. A rács lehetséges helyzetei rá vannak nyomtatva az ajtó betekintőablakának jobb oldalára.

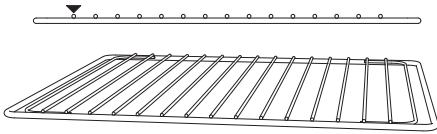

2. A FUNCTION kapcsolóval válassza ki a kívánt funkciót (a kurzor a kívánt funkcióra fog mutatni).
3. A felső érték az LCD-kijelzőn a választott funkcióra vonatkozó előre beállított hőmérsékletet jelzi. A TOAST és a CRUMPET funkció esetében a sütési szintet mutatja. Fordítsa a TEMP kapcsolót balra a hőmérséklet csökkentéséhez, vagy jobbra a hőmérséklet növeléséhez.

HŐMÉRSÉKLET-KAPCSOLÓ



4. Az alsó érték az LCD-kijelzőn a választott funkcióra vonatkozó előre beállított készítési időt jelzi. A TOAST és a CRUMPET funkció esetében a szeletek számát mutatja. Fordítsa a TIME kapcsolót balra a készítési idő csökkentéséhez, vagy jobbra az időtartam növeléséhez.

IDŐ-KAPCSOLÓ



5. Ha olyan funkciót választ, ahol nincs előre beállított előmelegítés (TOAST, CRUMPET, GRILL, REHEAT, WARM), helyezze az élelmiszereket közvetlenül a rácsra, a pizzasütőlapra, a grillrácsra vagy a sütőlapra. Ügyeljen rá, hogy az élelmiszerek középen legyenek, hogy egyenletesen süljenek.
- a) Csukja be az ajtót.
 - b) Nyomja meg a START/CANCEL gombot. A gomb pirosan világít, hangjelzés hallatszik, és az LCD-kijelző narancssárga fénnel világít.

- c) Az LCD-kijelzőn megjelenik az időzítő, és megkezdődik a visszaszámlálás. A sütési hőmérsékletet és a készítési időt működés közben is módosíthatja.
6. Ha olyan funkciót választ, ahol van előre beállított előmelegítés (BAKE, ROAST, PIZZA, COOKIES, SLOW COOK), nyomja meg a START/CANCEL gombot, mielőtt behelyezi az élelmiszereket a sütőbe. A gomb pirosan világít, hangjelzés hallatszik, és az LCD-kijelzőn villog a „PREHEATING” felirat, amíg a sütő üzemi hőmérsékletre melegszik.
- a) Amint az előmelegítés befejeződött, a kijelzőről eltűnik a „PREHEATING”, hangjelzés hallatszik, és az időzítő megkezdja a visszaszámlálást. Tegye az élelmiszereket a sütőbe közvetlenül a rácsra, a pizzasütőlapra, a grillrácsra vagy a sütőlapra. Ügyeljen rá, hogy az élelmiszerek középen legyenek, hogy egyenletesen süljenek.
- b) Csukja be az ajtót.
- c) Az időzítő folytatja a visszaszámlálást. A sütési hőmérsékletet és a készítési időt működés közben is módosíthatja.
7. A készítési idő elteltével megszólal egy hangjelzés, a START/CANCEL gomb háttérvilágítása kialszik, az LCD-kijelző pedig kéken világít.



MEGJEGYZÉS

Az ételkészítést bármikor megszakíthatja a START/CANCEL gomb megnyomásával. A gomb háttérvilágítása kialszik.

A RÁCS AUTOMATIKUS KITOLÓDÁSA

Ha a rácsot a középső helyzetbe teszi, az ajtó kinyitására automatikusan kitolódik kb. a közepéig. Így könnyen kiveheti az élelmiszereket.

Mindig lassan nyissa ki az ajtót, ha a rács ebben a helyzetben van, hogy elkerülje a rács túl gyors kitolódását.

GRILL (GRILLEZÉS) FUNKCIÓ

A grillezés funkció ideális melegszendvics készítésére, kis darabokra vágott hús, baromfi, hal, virsli, zöldség stb. grillezésére. A grillezés funkciót használhatja akkor is, ha csőben sült ételek tetejét szeretné aranybarnára sütni.

1. Tegye be a sütőbe a rácsot úgy, hogy a rács csatlakozásai felfelé nézzenek. A rácsot a felső helyzetbe tegye.
2. A sütőlapra helyezze rá a grillrácsot. Az élelmiszereket tegye a grillrácsra, vagy teheti őket ebben a sütőben használható edénybe is. Azután helyezze be a sütőbe a rács közepére, hogy az élelmiszerek körül szabadon áramoljon a levegő.
3. Csukja be az ajtót.
4. A FUNCTION kapcsolóval válassza ki a GRILL funkciót. A felső érték az LCD-kijelzőn az előre beállított grillezési hőmérsékletet jelzi: HI. Az alsó érték az előre beállított készítési időt mutatja: 10 MINS. (10 perc).

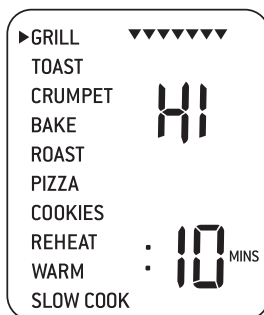

5. A sütési hőmérsékletet és a készítési időt működés előtt és közben is módosíthatja.
- a) A grill hőmérséklete az LCD-kijelző felső részén látható. Fordítsa el a TEMP kapcsolót, és módosítsa a hőmérsékletet: LO (alacsony hőmérséklet), MED (közepes hőmérséklet) vagy HI (magas hőmérséklet).
- b) A grillezés időtartama az LCD-kijelző alsó részén látható. Fordítsa el a TIME kapcsolót, és módosítsa a készítés időtartamát akár 20 percre.
6. Nyomja meg a START/CANCEL gombot a sütő GRILL funkción történő bekapcsolásához. A gomb pirosan világít,

hangjelzés hallatszik, és az LCD-kijelző narancssárga fényel világít.

- Az LCD-kijelzőn megjelenik az időzítő, és megkezdődik a visszaszámlálás. A sütési hőmérsékletet és a készítési időt működés közben is módosíthatja a TEMP vagy a TIME kapcsoló elfordításával. Az ételkészítést bármikor megszakíthatja a START/CANCEL gomb megnyomásával.
- A készítési idő elteltével megszólal egy hangjelzés, a START/CANCEL gomb háttérvilágítása kialszik, az LCD-kijelző pedig kéken világít.

TOAST (PIRÍTÁS) FUNKCIÓ

Ez a funkció kenyér/toast pirítására és sütésére szolgál, a toast belseje puha és szaftos lesz. Ez a funkció ideális angol muffin és fagyasztott gofri készítésére is.

- Tegye be a sütőbe a rácsot úgy, hogy a rács csatlakozásai felfelé nézzenek. A rácsot a felső helyzetbe tegye.
- Ha 1–3 szeletet készít, tegye őket a rács közepére. Ha 4–6 szeletet készít, úgy helyezze el őket egyenletesen a rácson, hogy 2–3 szelet elöl, 2–3 szelet pedig hátul legyen.
- Csukja be az ajtót.
- A FUNCTION kapcsolóval válassza ki a TOAST funkciót. A felső érték az LCD-kijelzőn a sütés szintjét jelzi. Az alsó érték a szeletek számát mutatja.

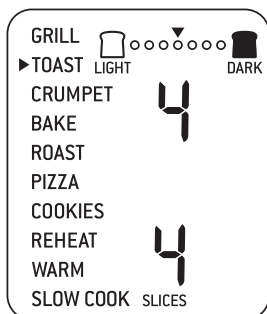

- A sütés szintjét és a szeletek számát működés előtt és közben is módosíthatja.

- A sütés szintjét körök jelzik az LCD-kijelző felső részén. Fordítsa a TEMP kapcsolót balra a sütési szint csökkentéséhez, vagy jobbra a sütési szint növeléséhez. A körök feletti mutató mozogni fog, és arra a sütési szintre mutat, amelyre a kapcsolót állította.

Általános szabály:

KÍVÁNT SÜTÉSI SZINT	BEÁLLÍTÁS
Light (alacsony sütési szint)	1 vagy 2
Medium (közepes sütési szint)	3–5
Dark (magas sütési szint)	6 vagy 7

- A szeletek számát a kijelző alsó részén számjegy mutatja. Fordítsa a TIME kapcsolót balra a szeletek számának csökkentéséhez, vagy jobbra a szeletek számának növeléséhez. 1–6 szelet közül választhat.
- Nyomja meg a START/CANCEL gombot a sütő TOAST funkció történő bekapcsolásához. A gomb pirosan világít, hangjelzés hallatszik, és az LCD-kijelző narancssárga fényel világít.
- Az LCD-kijelzőn megjelenik az időzítő, és megkezdődik a visszaszámlálás. A sütés időtartamát működés közben is módosíthatja a TIME gombbal. Az ételkészítést bármikor megszakíthatja a START/CANCEL gomb megnyomásával.

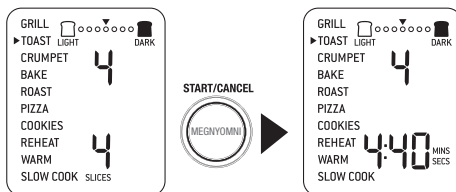

- A készítési idő elteltével megszólal egy hangjelzés, a START/CANCEL gomb háttérvilágítása kialszik, az LCD-kijelző pedig kéken világít.

CRUMPET FUNKCIÓ

Ez a funkció a pékárut felülről intenzívebben pirítja, mint alulról. A funkció alkalmas bagel vagy vastagabb kenyérszelet pirítására, amelyet csak az egyik oldalról kell megpirítani.

1. Tegye be a sütőbe a rácsot úgy, hogy a rács csatlakozásai felfelé nézzenek. A rácsot a középső helyzetbe tegye.
2. Ha 1–3 szeletet készít, tegye őket a rács közepére. Ha 4–6 szeletet készít, úgy helyezze el őket egyenletesen a rácsra, hogy 2–3 szelet elől, 2–3 szelet pedig hátul legyen.



MEGJEGYZÉS

Az az oldal legyen felül, amelyet erősebben kíván megpirítani. Ezért a bageket, az angol palacsintákat vagy a szeleteket szükség szerint helyezze el.

3. Csukja be az ajtót.
4. A FUNCTION kapcsolóval válassza ki a CRUMPET funkciót. A felső érték az LCD-kijelzőn a sütés szintjét jelzi. Az alsó érték a szeletek számát mutatja.



MEGJEGYZÉS

Ha a bageket, az angol palacsintákat vagy a szeleteket mindkét oldalról erősen meg akarja pirítani, válassza a TOAST funkciót.

5. A sütés szintjét és a szeletek számát működés előtt és közben is módosíthatja.
 - a) A sütés szintjét háromszögek jelzik az LCD-kijelző felső részén. Fordítsa

a TEMP kapcsolót balra a sütési szint csökkentéséhez, vagy jobbra a sütési szint növeléséhez. A háromszögek feletti mutató mozogni fog, és arra a sütési szintre mutat, amelyre a kapcsolót állította.

As a general guide:

KÍVÁNT SÜTÉSI SZINT	BEÁLLÍTÁS
Light (alacsony sütési szint)	1 vagy 2
Medium (közepes sütési szint)	3–5
Dark (magas sütési szint)	6 vagy 7

- A szeletek számát a kijelző alsó részén számjegy mutatja. Fordítsa a TIME kapcsolót balra a szeletek számának csökkentéséhez, vagy jobbra a szeletek számának növeléséhez. 1–6 szelet közül választhat.
6. Nyomja meg a START/CANCEL gombot a sütő CRUMPET funkción történő bekapcsolásához. A gomb pirosan világít, hangjelzés hallatszik, és az LCD-kijelző narancssárga fényel világít.
 7. Az LCD-kijelzőn megjelenik az időzítő, és megkezdődik a visszaszámlálás. A sütés időtartamát működés közben is módosíthatja a TIME gombbal. Az ételkészítést bármikor megszakíthatja a START/CANCEL gomb megnyomásával.

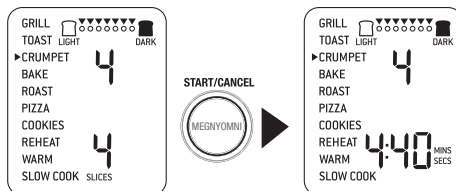

8. A készítési idő elteltével megszólal egy hangjelzés, a START/CANCEL gomb háttérvilágítása kialszik, az LCD-kijelző pedig kéken világít.

BAKE (SÜTÉS) FUNKCIÓ

A sütés funkció egyenletesen készíti el az élelmiszereket. Ez a funkció ideális muffin, brownie vagy édes aprósütemény sütéséhez. Ezt a funkciót válassza fagyasztott készételek (lasagne és hasonlók) elkészítéséhez.

1. Tegye be a sütőbe a rácsot úgy, hogy a rács csatlakozásai felfelé nézzenek. A rácsot az alsó helyzetbe tegye. Egyes ételeket (pl. brownie-t vagy édes aprósüteményt) középső helyzetben levő ráccsal is készíthet.
2. Csjkja be az ajtót.
3. A FUNCTION kapcsolóval válassza ki a BAKE funkciót. A felső érték az LCD-kijelzőn az előre beállított sütési hőmérsékletet jelzi: 160 °C. Az alsó érték az előre beállított készítési időt mutatja: 30 MINS. (30 perc). Az előre beállított forró levegő opció szintén megjelenik az LCD-kijelzőn a sütési hőmérséklet alatt.



4. A sütési hőmérsékletet és a készítési időt működés előtt és közben is módosíthatja.
 - a) A sütés hőmérséklete az LCD-kijelző felső részén látható. Fordítsa el a TEMP kapcsolót, és állítsa be a hőmérsékletet 50 °C és 230 °C (120 °F – 450 °F) között.
 - b) A sütés időtartama az LCD-kijelző alsó részén látható. A TIME kapcsoló elfordításával módosítsa a sütés idejét max. 2 órára, ha a hőmérséklet 150 °C-nál (300 °F) magasabb, vagy módosítsa a sütés idejét max. 10 órára, ha a hőmérséklet 150 °C-nál (300 °F) alacsonyabb.
5. Nyomja meg a START/CANCEL gombot a sütő BAKE funkció történő bekapcsolásához. A gomb pirosan világít,

hangjelzés hallatszik, és az LCD-kijelző narancssárga fényel világít. Az LCD-kijelző villogni kezd a „PREHEATING” felirat.

6. Amint a sütő belseje eléri a beállított hőmérsékletet, hangjelzés hallatszik.
7. Tegye az élelmiszereket a sütőlapra, vagy a sütőben használható más edénybe. Azután helyezze be a sütőbe a rács közepére, hogy az élelmiszerek körül szabadon áramoljon a levegő.
8. Amint megszólal a hangjelzés, a kijelzőről eltűnik a „PREHEATING”, hangjelzés hallatszik, és az időzítő megkezdja a visszaszámlálást. A sütési hőmérsékletet és a készítési időt működés közben is módosíthatja a TEMP vagy a TIME kapcsoló elfordításával. Az ételkészítést bármikor megszakíthatja a START/CANCEL gomb megnyomásával.

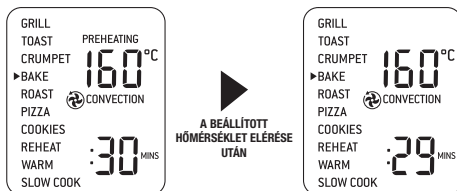
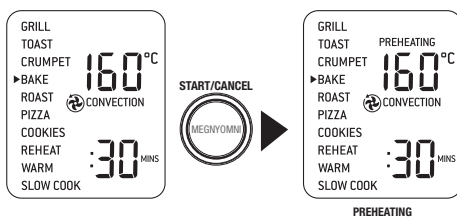

9. A készítési idő elteltével megszólal egy hangjelzés, a START/CANCEL gomb háttérvilágítása kialszik, az LCD-kijelző pedig kéken világít.

ROAST (HÚS SÜTÉSE) FUNKCIÓ

A hússütés funkció különböző fajta húсок és baromfi készítésére alkalmas. A hús belül puha és szaftos lesz, a felszíne pedig tökéletesen megpirul.

1. Tegye be a sütőbe a rácsot úgy, hogy a rács csatlakozásai felfelé nézzenek. A rácsot az alsó helyzetbe tegye.

2. Csukja be az ajtót.
3. A FUNCTION kapcsolóval válassza ki a ROAST funkciót. A felső érték az LCD-kijelzőn az előre beállított sütési hőmérsékletet jelzi: 175 °C. Az alsó érték az előre beállított készítési időt mutatja: 1:00 HRS. (1 óra).

Az előre beállított forró levegő opció szintén megjelenik az LCD-kijelzőn a sütési hőmérséklet alatt.



4. A sütési hőmérsékletet és a készítési időt működés előtt és közben is módosíthatja.
 - a) A sütés hőmérséklete az LCD-kijelző felső részén látható. Fordítsa el a TEMP kapcsolót, és állítsa be a hőmérsékletet 50 °C és 230 °C (120 °F – 450 °F) között.

- b) A sütés időtartama az LCD-kijelző alsó részén látható. A TIME kapcsoló elfordításával módosítsa a sütés idejét max. 2 órára, ha a hőmérséklet 150 °C-nál (300 °F) magasabb, vagy módosítsa a sütés idejét max. 10 órára, ha a hőmérséklet 150 °C-nál (300 °F) alacsonyabb.

5. Nyomja meg a START/CANCEL gombot a sütő ROAST funkción történő bekapcsolásához. A gomb pirosan világít, hangjelzés hallatszik, és az LCD-kijelző narancssárga fényel világít. Az LCD-kijelzőn villogni kezd a „PREHEATING” felirat.
6. Amint a sütő belseje eléri a beállított hőmérsékletet, hangjelzés hallatszik.
7. Tegye az élelmiszereket a sütőlapra, vagy a sütőben használható más edénybe. Azután helyezze be a sütőbe a rács közepére, hogy az élelmiszerek körül szabadon áramoljon a levegő.

8. Amint megszólal a hangjelzés, a kijelzőről eltűnik a „PREHEATING”, hangjelzés hallatszik, és az időzítő megkezdja a visszaszámlálást. A sütési hőmérsékletet és a készítési időt működés közben is módosíthatja a TEMP vagy a TIME kapcsoló elfordításával. Az ételkészítést bármikor megszakíthatja a START/CANCEL gomb megnyomásával.

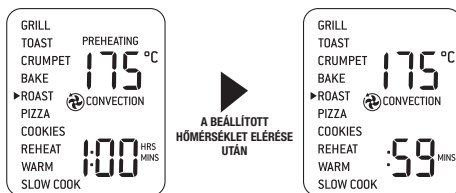
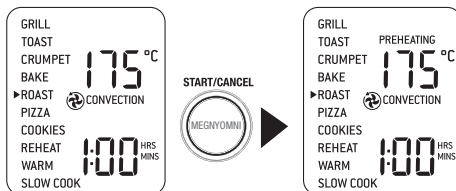

9. A készítési idő elteltével megszólal egy hangjelzés, a START/CANCEL gomb háttérvilágítása kialszik, az LCD-kijelző pedig kéken világít.

PIZZA FUNKCIÓ

A pizza funkció pizza és hasonló ételek készítésére alkalmas, amelyknél fel kell melegíteni és meg kell pirítani a sajtot és a tételt, és ropogós kérget kell létrehozni.

1. Tegye be a sütőbe a rácsot úgy, hogy a rács csatlakozásai felfelé nézzenek. A rácsot a középső helyzetbe tegye.
2. Csukja be az ajtót.

3. A FUNCTION kapcsolóval válassza ki a PIZZA funkciót. A felső érték az LCD-kijelzőn az előre beállított sütési hőmérsékletet jelzi: 210 °C. Az alsó érték az előre beállított készítési időt mutatja: 20 MINS. (20 perc). Az előre beállított forró levegő opció és a FROZEN beállítás szintén megjelenik az LCD-kijelzőn a sütési hőmérséklet alatt.



4. A sütési hőmérsékletet és a készítési időt működés előtt és közben is módosíthatja.
- A sütés hőmérséklete az LCD-kijelző felső részén látható. Fordítsa el a TEMP kapcsolót, és állítsa be a hőmérsékletet 50 °C és 230 °C (120 °F – 450 °F) között.
 - A sütés időtartama az LCD-kijelző alsó részén látható. Fordítsa el a TIME kapcsolót, és módosítsa a készítés időtartamát akár 2 órára.
5. Nyomja meg a START/CANCEL gombot a sütő PIZZA funkción történő bekapcsolásához. A gomb pirosan világít, hangjelzés hallatszik, és az LCD-kijelző narancssárga fénnel világít. Az LCD-kijelzőn villogni kezd a „PREHEATING” felirat.
6. Amint a sütő belseje eléri a beállított hőmérsékletet, hangjelzés hallatszik.
7. Tegye a pizzát a pizzasütőlapra, azután helyezze be a sütőbe a rács közepére, hogy szabadon áramoljon a levegő.

8. Amint megszólal a hangjelzés, a kijelzőről eltűnik a „PREHEATING”, hangjelzés hallatszik, és az időzítő megkezdja a visszaszámlálást. A sütési hőmérsékletet és a készítési időt működés közben is módosíthatja a TEMP vagy a TIME kapcsoló elfordításával. Az ételkészítést bármikor megszakíthatja a START/CANCEL gomb megnyomásával.

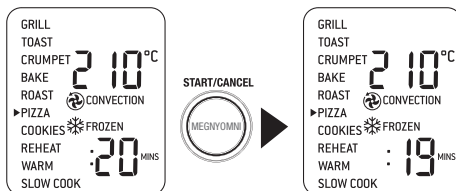

9. A készítési idő elteltével megszólal egy hangjelzés, a START/CANCEL gomb háttérvilágítása kialszik, az LCD-kijelző pedig kéken világít.

Pizzakő

Ha pizzakövet (speciális kerek alátét kőből) használ, a követ előbb (pizza nélkül) fel kell melegíteni az optimális hőmérsékletre.

- Tegye be a sütőbe a rácsot úgy, hogy a rács csatlakozásai felfelé nézzenek. A rácsot a középső helyzetbe tegye.
- Tegye a pizzakövet a rács közepére.
- Csukja be az ajtót.
- Fordítsa el a TIME kapcsolót balra, és csökkentse a sütés időtartamát 15 percre. Az új sütési időtartam az LCD-kijelző alsó részén látható. A forró levegő és a kiolvasztás opció szintén megjelenik.
- Nyomja meg a START/CANCEL gombot a sütő PIZZA funkción történő bekapcsolásához. A gomb pirosan világít, hangjelzés hallatszik, és az LCD-kijelző narancssárga fénnel világít. Az LCD-kijelzőn villogni kezd a „PREHEATING” felirat.
- Amint a sütő belseje eléri a beállított hőmérsékletet, hangjelzés hallatszik.
- Amint megszólal a hangjelzés, a kijelzőről eltűnik a „PREHEATING”, hangjelzés hallatszik, és az időzítő megkezdja a visszaszámlálást.

8. A készítési idő elteltével megszólal egy hangjelzés, a START/CANCEL gomb háttérvilágítása kialszik, az LCD-kijelző pedig kéken világít.
9. Nyissa ki az ajtót, és óvatosan tegye a fagyasztott pizzát a kőre. Ha friss pizzát készít, az edényfogó kesztyű segítségével óvatosan vegye ki a pizzakövet és a rácsot. Tegye a rácsot hőálló alátétre. Helyezze a kőre a friss pizzát, és tegye be az egészet a sütőbe.
10. Módosítsa a hőmérsékletet és a készítési időt, és nyomja meg a START/CANCEL gombot a sütés megkezdéséhez.

COOKIES (KEKSZ) FUNKCIÓ

A cookies (keksz) funkció ideális házi keksz vagy hasonló édességek sütésére. Ezt a funkciót használhatja croissant, fahéjas csiga, aprósütemény és tekercsek készítésére is.

1. Tegye be a sütőbe a rácsot úgy, hogy a rács csatlakozásai felfelé nézzenek. A rácsot a középső helyzetbe tegye.
2. Csukja be az ajtót.
3. A FUNCTION kapcsolóval válassza ki a COOKIES funkciót. A felső érték az LCD-kijelzőn az előre beállított sütési hőmérsékletet jelzi: 175 °C. Az alsó érték az előre beállított készítési időt mutatja: 11 MINS. (11 perc). Az előre beállított forró levegő opció szintén megjelenik az LCD-kijelzőn a sütési hőmérséklet alatt.



4. A sütési hőmérsékletet és a készítési időt működés előtt és közben is módosíthatja.
 - a) A sütés hőmérséklete az LCD-kijelző felső részén látható. Fordítsa el a TEMP kapcsolót,

és állítsa be a hőmérsékletet 50 °C és 230 °C (120 °F – 450 °F) között.

- b) A sütés időtartama az LCD-kijelző alsó részén látható. Fordítsa el a TIME kapcsolót, és módosítsa a készítés időtartamát akár 1 órára.
5. Nyomja meg a START/CANCEL gombot a sütő COOKIES funkció történő bekapcsolásához. A gomb pirosan világít, hangjelzés hallatszik, és az LCD-kijelző narancssárga fényel világít. Az LCD-kijelzőn villogni kezd a „PREHEATING” felirat.
6. Amint a sütő belseje eléri a beállított hőmérsékletet, hangjelzés hallatszik.
7. Tegye a kekszeket a sütőlapra, vagy a sütőben használható más edénybe, azután helyezze be a sütőbe a rács közepére, hogy szabadon áramoljon körülöttük a levegő.
8. Amint megszólal a hangjelzés, a kijelzőről eltűnik a „PREHEATING”, hangjelzés hallatszik, és az időzítő megkezdte a visszaszámlálást. A sütési hőmérsékletet és a készítési időt működés közben is módosíthatja a TEMP vagy a TIME kapcsoló elfordításával. Az ételkészítést bármikor megszakíthatja a START/CANCEL gomb megnyomásával.
9. A készítési idő elteltével megszólal egy hangjelzés, a START/CANCEL gomb háttérvilágítása kialszik, az LCD-kijelző pedig kéken világít.

REHEAT (MELEGÍTÉS) FUNKCIÓ

A melegítés funkció készülékek felmelegítésére szolgál.

1. Tegye be a sütőbe a rácsot úgy, hogy a rács csatlakozásai felfelé nézzenek. A rácsot az alsó helyzetbe tegye.
2. Tegye az ételt a sütőlapra, vagy a sütőben használható más edénybe, azután helyezze be a sütőbe a rács közepére, hogy szabadon áramoljon a levegő.
3. Csukja be az ajtót.

4. A FUNCTION kapcsolóval válassza ki a REHEAT funkciót. A felső érték az LCD-kijelzőn az előre beállított melegítési hőmérsékletet jelzi: 165 °C. Az alsó érték az előre beállított készítési időt mutatja: 15 MINS. (15 perc). Az előre beállított forró levegő opció szintén megjelenik az LCD-kijelzőn a melegítés hőmérséklete alatt.



5. A melegítés hőmérsékletét és időtartamát működés előtt és közben is módosíthatja.
- a) A sütés hőmérséklete az LCD-kijelző felső részén látható. Fordítsa el a TEMP kapcsolót, és állítsa be a hőmérsékletet 50 °C és 230 °C (120 °F – 450 °F) között.

- b) A sütés időtartama az LCD-kijelző alsó részén látható. Fordítsa el a TIME kapcsolót, és módosítsa a készítés időtartamát akár 2 órára.

6. Nyomja meg a START/CANCEL gombot a sütő REHEAT funkción történő bekapcsolásához. A gomb pirosan világít, hangjelzés hallatszik, és az LCD-kijelző narancssárga fénnel világít.
7. Az LCD-kijelzőn megjelenik az időzítő, és megkezdődik a visszazámlálás. A melegítés időtartamát működés közben is módosíthatja a TIME gombbal. Az ételkészítést bármikor megszakíthatja a START/CANCEL gomb megnyomásával.
8. A készítési idő elteltével megszólal egy hangjelzés, a START/CANCEL gomb háttérvilágítása kialszik, az LCD-kijelző pedig kéken világít.

KEEP WARM (MELEGEN TARTÁS) FUNKCIÓ

A melegen tartás funkció megőrzi az elkészített étel meghatározott hőmérsékletét (70 °C / 160 °F vagy magasabb), ezzel megakadályozza az étel esetleges megromlását.

1. Tegye be a sütőbe a rácsot úgy, hogy a rács csatlakozásai felfelé nézzenek. A rácsot az alsó helyzetbe tegye.
2. Tegye az ételt a sütőlapra, vagy a sütőben használható más edénybe, azután helyezze be a sütőbe a rács közepére, hogy szabadon áramoljon a levegő.
3. Csukja be az ajtót.
4. A FUNCTION kapcsolóval válassza ki a WARM funkciót. A felső érték az LCD-kijelzőn az előre beállított melegítési hőmérsékletet jelzi: 70 °C. Az alsó érték az előre beállított készítési időt mutatja: 1:00 HRS. (1 óra). A KEEP WARM jelzés szintén megjelenik az LCD-kijelzőn a melegítés hőmérséklete alatt.



5. A hőmérsékletet és az időtartamot működés előtt és közben is módosíthatja.
- a) A hőmérséklet az LCD-kijelző felső részén látható. Fordítsa el a TEMP kapcsolót, és állítsa be a hőmérsékletet 50 °C és 230 °C (120 °F – 450 °F) között.
- b) A időtartam az LCD-kijelző alsó részén látható. Fordítsa el a TIME kapcsolót, és módosítsa a készítés időtartamát akár 2 órára.
6. Nyomja meg a START/CANCEL gombot a sütő WARM funkción történő bekapcsolásához. A gomb pirosan világít,

hangjelzés hallatszik, és az LCD-kijelző narancssárga fényel világít.

7. Az LCD-kijelzőn megjelenik az időzőt, és megkezdődik a visszaszámlálás. A melegítés időtartamát működés közben is módosíthatja a TIME gombbal. Az ételkészítést bármikor megszakíthatja a START/CANCEL gomb megnyomásával.
8. A készítési idő elteltével megszólal egy hangjelzés, a START/CANCEL gomb háttérvilágítása kialszik, az LCD-kijelző pedig kéken világít.

SLOW COOK (LASSÚ FŐZÉS) FUNKCIÓ

A Slow Cook funkcióval lassan főzve, alacsony hőmérsékleten készíthet ételeket.

1. Tegye be a sütőbe a rácsot úgy, hogy a rács csatlakozásai felfelé nézzenek. A rácsot az alsó helyzetbe tegye.
2. Csukja be az ajtót.
3. A FUNCTION kapcsolóval válassza ki a SLOW COOK funkciót. A felső érték az LCD-kijelzőn az előre beállított melegítési hőmérsékletet jelzi: HI. Az alsó érték az előre beállított készítési időt mutatja: 4:00 HRS. (4 óra). Az előre beállított forró levegő opció szintén megjelenik az LCD-kijelzőn a melegítés hőmérséklete alatt.



4. A főzési hőmérsékletet és a készítési időt következőképpen módosíthatja:
 - a) A hőmérséklet az LCD-kijelző felső részén látható. Fordítsa el a TEMP kapcsolót, és állítsa a hőmérsékletet LO (alacsony hőmérséklet) vagy HI (magas hőmérséklet) állásba.

- b) A időtartam az LCD-kijelző alsó részén látható. A TIME kapcsoló elfordításával módosítsa a készítési időt 8–10 órára LO hőmérsékleten, vagy 4–6 órára HI hőmérsékleten.
5. Nyomja meg a START/CANCEL gombot a sütő SLOW COOK funkció történő bekapcsolásához. A gomb pirosan világít, hangjelzés hallatszik, és az LCD-kijelző narancssárga fényel világít. Az LCD-kijelző villogni kezd a „PREHEATING” felirat.
6. Amint a sütő belseje eléri a beállított hőmérsékletet, hangjelzés hallatszik.
7. Tegye az élelmiszereket a sütőben használható edénybe, azután helyezze be a sütőbe a rács közepére, hogy szabadon áramoljon a levegő.
8. Amint megszólal a hangjelzés, a kijelzőről eltűnik a „PREHEATING”, hangjelzés hallatszik, és az időzőt megkezdli a visszaszámlálást. A főzési hőmérsékletet és a készítési időt működés közben is módosíthatja a TEMP vagy a TIME kapcsoló elfordításával. Az ételkészítést bármikor megszakíthatja a START/CANCEL gomb megnyomásával.
9. A főzés végén a sütő automatikusan átkapcsol WARM funkcióra. Az LCD-kijelzőn megjelenik a KEEP WARM jelzés, a melegen tartás maximális időtartama 2 óra. Elindul az automatikus visszaszámlálás. A melegen tartás funkciót bármikor megszakíthatja a STOP/CANCEL gomb megnyomásával.



MEGJEGYZÉS

Ne húzza ki a rácsot a felénél jobban, ha edényt tesz be a sütőbe vagy vesz ki belőle.

Tipppek a lassú főzéshez

1. Ügyeljen rá, hogy a sütőben használható edény ne legyen nehezebb 6 kg-nál (élelmiszerek nélkül).
2. A lassú főzéshez használt edényt legalább az ½-éig (minimális mennyiség) töltsen meg, de a tartalma ne haladja meg az edény úrtartalmának ¾-ét (maximális mennyiség). Ezzel elkerülheti, hogy a lassú főzés rossz eredménnyel járjon. Ne töltsen meg az

edényt az őrartalmának ¾-énél jobban, nehogy kifolyjon.

3. Lassú főzéskor mindig használjon fedőt. Így elkerülheti az ételek kiszáradását. A fedő lecsukása előtt takarja le az edényt alufóliával. Így nagyobb páratartalmat őrizhet meg az edény belsejében.
4. Tartsa be a hagyományos lassú főzésnél alkalmazott beállításokat és készítési időt. 1 óra HI hőmérsékleten kb. 1,5–2 LO hőmérsékletnek felel meg.
5. A hideg élelmiszerek készítése ideje hosszabb, mint az előzetesen felmelegített vagy meleg élelmiszereké. Ne főzzön ilyen módszerrel fagyaszott élelmiszereket.

MELEGÍTŐ FELÜLET

A sütő felső része működés közben és utána is nagyon forró. Javasoljuk, hogy semmit ne tároljon a sütő felső részén.

Egyetlen kivétel lehet a bambusz vágódeszka vagy a tálalótálca, amelyek illeszkednek a sütő felső részén levő bordázatba.

További információkat a www.sageappliances.cz oldalon talál.

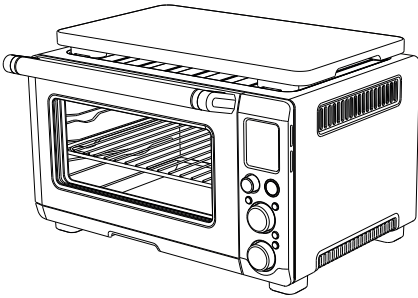

A BELSŐ VILÁGÍTÁS CSERÉJE



FIGYELEM

A SÜTŐT MINDIG HÚZZA KI A HÁLÓZATBÓL, ÉS HAGYJA TELJESEN KIHŰLNI. CSAK 25 W, 220–240 V ~, G9 TÍPUSÚ IZZÓT HASZNÁLJON.

1. Izzócseré előtt vegye ki a rácsot a sütőből.
2. Az izzó a sütő belsejének bal oldalán található. Nyomja meg az ujjával az izzó buráját, és húzza ki. Ha nem megy, csúsztasson egy kanalat az izzó burájának bal oldalába, és óvatosan emelje meg a burát. Mindig tartsa a burát a másik kezével, nehogy leessen és összetörjön.

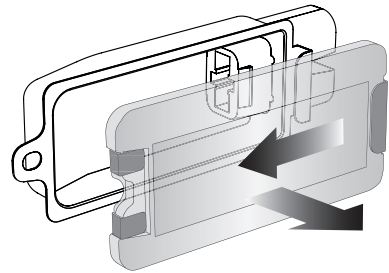

3. Húzza ki az izzót a tartóból – ld. az alábbi ábrát.

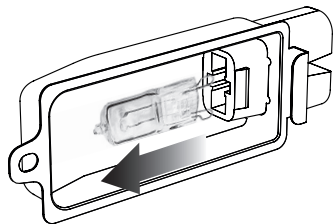

4. Az új izzót fogja meg egy törlőronggyal, és dugja be a vátatba. Ne érjen az izzóhoz puszta kézzel, mivel a bőrén levő szennyeződés, izzadság stb. kárt okozhat benne.

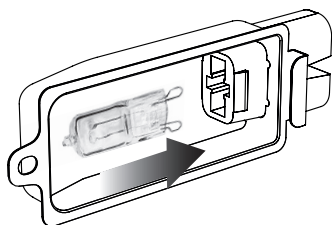

5. A burát az alábbi módon helyezze vissza. Illeszze össze a fém kampót az izzó burájának bal oldalával. A bura másik végét dugja be a jobb oldalon levő fém tartóba. Azután nyomja a fém kampót balra, amíg a helyére nem kattán – ld. az alábbi ábrát.

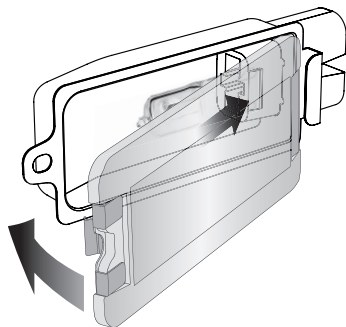



Karbantartás és tisztítás

Tisztítás előtt győződjön meg róla, hogy a sütő a kezelőpanel START/CANCEL gombjának megnyomásával ki van kapcsolva. A sütő ki van kapcsolva, ha a gomb háttérvilágítása kialszik.

Húzza ki a tápkábelt a hálózati aljzataból. Várja meg, amíg a sütő és valamennyi tartozék kihűl.

A KÜLSŐ BURKOLAT ÉS AZ AJTÓ

6. A külső burkolatot törölje meg enyhén nedves, meleg vízbe mártott szivaccsal. Használhat finom tisztítószert, amelynek nincs dörzsölő hatása. A tisztítószert a szivacsra tegye, ne a sütő felületére.
7. Az ajtóra használhat üvegtisztítót vagy finom tisztítószert, amelynek nincs dörzsölő hatása. Az ajtót egy meleg vízben enyhén megnedvesített puha szivaccsal törölje át. A szennyeződések eltávolításához használhat műanyag edénysúrolót is. Ne használjon durva tisztítószert, fém edénysúrolót stb., mert felsérthetik a felületet.
8. Az LCD-kijelzőt puha szivaccsal törölje le. Használhat finom tisztítószert, amelynek nincs dörzsölő hatása. A tisztítószert a szivacsra tegye, ne a sütő felületére. A száraz törlőkendő vagy a durva tisztítószerek megkarcolhatják a kijelzőt.
9. Várja meg, amíg minden felület megszárad, mielőtt csatlakoztatja a tápkábelt a hálózati csatlakozóba.



FIGYELEM

**A KÉSZÜLÉKET,
A TÁPKÁBELT,
A VILLÁSDUGÓT ÉS
A CSATLAKOZÓFEJET
SOHA NE MÁRTSA
VÍZBE VAGY MÁS
FOLYADÉKBA.
ÁRAMÜTÉS VESZÉLYE
FENYEGET.**

A SÜTŐ BELSEJE

1. A sütő belsejének falai tapadásmentes bevonattal vannak ellátva a könnyű tisztítás érdekében. A falakat meleg vízbe mártott puha szivaccsal törölje le. Használhat finom tisztítószert, amelynek nincs dörzsölő hatása. A tisztítószert a szivacsra tegye, ne a sütő felületére. Óvakodjon tőle, hogy hozzáérinten a fűtőszálhoz.



FIGYELEM

**LEGYEN KÜLÖNÖSEN
ÓVATOS A FŰTŐSZÁL
TISZTÍTÁSAKOR.
HAGYJA A SÜTŐT
TELJESEN KIHŰLNI.**

2. A fűtőszálat óvatosan törölje le meleg vízbe mártott puha szivaccsal. Ne használjon semmilyen tisztítószert. Várja meg, amíg a felület teljesen megszárad, mielőtt csatlakoztatja a tápkábelt a hálózati csatlakozóba.

CSEPPTÁLCA

1. A csepptálcát a sütő minden használata után ki kell venni és meg kell tisztítani. A tálcát meleg vízbe mártott puha szivaccsal törölje le. Használhat finom tisztítószert, amelynek nincs dörzsölő hatása. A tisztítószert a szivacsra tegye, ne a tálca felületére. Törölje szárazra.
2. Ha a tálcán rásült szennyeződések vannak, öntsön bele meleg vizet, adjon hozzá egy kis mosogatószert, és hagyja néhány percig állni. Azután egy puha szivaccsal mossa le, öblítse le, és törölje szárazra. Használhat puha műanyag edénysúrolót is.
3. Mielőtt beteszi a sütőbe, győződjön meg róla, hogy a csepptálca teljesen száraz, megfelelően tegye be a sütőbe, és csak azután csatlakoztassa a tápkábelt a hálózati aljzatba.

A RÁCS, A GRILLRÁCS, A SÜTŐLAP ÉS A PIZZASÜTŐLAP

1. Mossa el a tartozékokat meleg vízben egy kevés mosogatószerrel és puha szivaccsal vagy műanyag edénysúrolóval. Öblítse le és törölje szárazra őket. Ne használjon durva tisztítószereket, fém edénysúrolót vagy más fém eszközt a szennyeződések eltávolításához, mivel megkarcolhatja a készülék felületét.
2. Nem javasoljuk, hogy ezeket a tartozékokat mosogatógépbe tegye. Ez megrövidítené az élettartamukat.

TÁROLÁS

1. Tisztítás előtt győződjön meg róla, hogy a sütő a kezelőpanel START/CANCEL gombjának megnyomásával ki van kapcsolva. A sütő ki van kapcsolva, ha a gomb háttérvilágítása kialszik.

2. Húzza ki a tápkábelt a hálózati aljzatból. Várja meg, amíg a sütő és valamennyi tartozék kihűl.
3. A fent leírtak szerint tisztítsa meg a sütőt és a tartozékokat. Győződjön meg róla, hogy a sütő és a tartozékok szárazak és tiszták.
4. Győződjön meg róla, hogy a csepptálca benne van a sütőben. A grillrácsot helyezze a sütőlapra, és tegye be őket a sütőbe a középső helyzetben levő rácsra.
5. Győződjön meg róla, hogy az ajtó be van csukva.
6. A készüléket egyenes felületre tegye. Ne tegyen semmilyen tárgyat a sütő felső részére. Kivétel a bambusz vágódeszka vagy a tálalótálca.



Hibaelhárítás

Ebben a fejezetben megtalálja azokat a leggyakoribb hibákat, amelyekkel a készülék használata során találkozhat. Ha az Ön által tapasztalt hibáról nem történik itt említés, vagy ha a felsoroltak között van, de továbbra is fennáll, ne használja a készüléket, húzza ki a tápkábelt a hálózati csatlakozóból, és forduljon szakszervizhez.

SEMILYEN KÖRÜLMÉNYEK KÖZÖTT NE JAVÍTSA A KÉSZÜLÉKET MAGA, ÉS NE IS SZEDJE SZÉT. NEM TARTALMAZ A FELHASZNÁLÓ ÁLTAL JAVÍTHATÓ ALKATRÉSZEKET.

HIBA	MEGOLDÁS
A sütő nem kapcsol be.	<ul style="list-style-type: none">• Ellenőrizze, hogy a csatlakozó megfelelően be van-e dugva az aljzatba.• Dugja a csatlakozót önálló hálózati aljzatba.• Dugja a csatlakozót másik hálózati aljzatba.• Indítsa újra a biztosítékot, ha szükséges.
Szeretném visszaállítani az eredeti beállításokat.	<ul style="list-style-type: none">• A sütő megjegyzi valamennyi funkció utolsó beállításait, amíg ki nem húzza a hálózati kábelt az aljzattól.• Az alapértelmezett beállítások visszaállításához húzza ki a tápkábelt a hálózati aljzattól. Várjon kb. 5 percig, azután dugja vissza a tápkábelt a hálózati aljzatba.
Az LCD-kijelző háttérvilágítása kialudt.	<ul style="list-style-type: none">• A sütő automatikusan készenléti módba kapcsol 10 perc tétlenség után. Ha a sütő készenléti üzemmódban van, az LCD-kijelző háttérvilágítása kialszik, de a funkciók továbbra is láthatók.• A készenléti üzemmódból való kilépéshez nyomja meg a START/ CANCEL gombot, vagy fordítsa el bármelyik kapcsolót. Az LCD-kijelző világitani kezd.
A pizza nem egyenletesen sült meg.	<ul style="list-style-type: none">• Egyes nagyobb pizzáknál előfordulhat, hogy nem sülnek meg egyenletesen. Nyissa ki félig a sütő ajtaját a sütés közben, és fordítsa el a pizzát 90°-kal.
A rács túlságosan kitolódik a sütőből az ajtó kinyitásakor.	<ul style="list-style-type: none">• Óvatosan nyissa ki az ajtót, hogy ellenőrizni tudja a rács kitolódását, ha a középső helyzetben van. Így elkerülheti, hogy a rács túlságosan vagy túl gyorsan kitolódjon.
Nem választható a kiolvasztás funkció.	<ul style="list-style-type: none">• A kiolvasztás funkció csak a TOAST, CRUMPET, PIZZA és COOKIES funkcióknál elérhető.
Gőz távozik az ajtó felső részén.	<ul style="list-style-type: none">• Ez normális jelenség. Az ajtó úgy vannak kialakítva, hogy a gőz távozni tudjon, és a magas víztartalmú élelmiszerek, pl. fagyasztott kenyér feldolgozásakor keletkező túlzott mennyiségű gőzt elvezesse.

HIBA

MEGOLDÁS

A fűtőszál bekapcsol.	<ul style="list-style-type: none"> • Az Element IQ® precízen szabályozza a hő eloszlását a sütőn belül, mégpedig a fűtőszál bekapcsolásával. Ez normális jelenség.
Víz csepeg az ajtó alsó részéből.	<ul style="list-style-type: none"> • Ez normális jelenség. Különösen magas víztartalmú élelmiszerek, pl. fagyasztott kenyér esetében keletkezhet lecsapódó víz.
Az LCD-kijelzőn megjelenő hőmérséklet nem egyezik a sütő belsejében levő hőmérséklettel.	<ul style="list-style-type: none"> • A hőmérséklet szabványosított mérésének biztosítása érdekében a sütőt TOAST funkcióban kalibráltuk (mégpedig a sütő közepén, a rács a középső helyzetben, élelmiszerek behelyezése nélkül). A hőmérséklet ellenőrzése érdekében ügyeljen rá, hogy kb. 10 perccig ne nyissa ki az ajtót, mivel a hő minden ajtónyitással távozik. Ne feledje, hogy az előmelegítés hangjelzése a beállított hőmérséklet 75 %-ának elérésekor szólal meg.
Az előmelegítés hangjelzése alacsonyabb hőmérsékleten szólal meg, mint ami az LCD-kijelzőn megjelenik.	<ul style="list-style-type: none"> • Az előmelegítés hangjelzése a beállított hőmérséklet 75 %-ának elérésekor szólal meg. • Az előmelegítés hangjelzése figyelmezteti a felhasználót, hogy beteheti az élelmiszereket a sütőbe. Az ajtó kinyitásakor hő távozik a sütőből. Ha a hangjelzés a beállított hőmérséklet 100 %-ának elérésekor szólalna meg, a hőnek ez a távozása a beállított hőmérséklet eléréséhez szükséges idő elvesztegetését jelentené. Azzal számolunk, hogy ha az előmelegítés hangjelzése a kívánt hőmérséklet 75 %-ának elérésekor szólal meg, és azután kinyílik az ajtó, akkor a kívánt hőmérséklet ismételt elérése 2 perccel gyorsabban megtörténik. Ezért nem egyezik az LCD-kijelzőn megjelenő hőmérséklet a sütő belsejében levő hőmérséklettel. A beállított hőmérséklet elérése összességében kb. 8–10 perccig tart attól a pillanattól, amikor a sütőt bekapcsolja, megszólal a hangjelzés, behelyezi az élelmiszereket, és eléri a kívánt hőmérsékletet. A Sage® sütő a gyors felmelegedéshez kihasználja a maximális megengedett teljesítményt (1500 W BAKE funkció esetén és 2400 W TOAST funkció esetén).
Az LCD-kijelzőn „E01” hibaüzenet jelent meg.	<ul style="list-style-type: none"> • Az „E01” hibaüzenet az LCD-kijelzőn olyan problémát jelez, amit nem lehet megoldani újraindítással. Haladéktalanul húzza ki a csatlakozót a hálózati aljzatból, és forduljon a Sage® márka ügyfélközpontjához.
Az LCD-kijelzőn „E02” hibaüzenet jelent meg.	<ul style="list-style-type: none"> • Az „E02” hibaüzenet az LCD-kijelzőn olyan problémát jelez, amit nem lehet megoldani újraindítással. Haladéktalanul húzza ki a csatlakozót a hálózati aljzatból, és forduljon a Sage® márka ügyfélközpontjához.
Az LCD-kijelzőn „E03” hibaüzenet jelent meg.	<ul style="list-style-type: none"> • Az „E03” hibaüzenet akkor jelenik meg az LCD-kijelzőn, ha a sütőben levő hőmérséklet meghaladja a maximális szintet. Húzza ki a csatlakozót a hálózati aljzatból, és hagyja a sütőt kb. 15 perccig hűlni. Azután csatlakoztassa újra a hálózathoz. • Ha az „E03” hibaüzenet nem tűnik el, forduljon a Sage® márka ügyfélközpontjához.

HIBA

MEGOLDÁS

**Az LCD-kijelzőn „E04”
hibaüzenet jelent meg.**

- Az „E04” hibaüzenet akkor jelenik meg az LCD-kijelzőn, ha a helyiség hőmérséklete túl alacsony. Húzza ki a csatlakozót a hálózati aljzatból, és vigye át a sütőt egy melegebb helyiségbe.
-

**Az LCD-kijelzőn „E05”
hibaüzenet jelent meg.**

- Az „E05” hibaüzenet az LCD-kijelzőn olyan problémát jelez, amit nem lehet megoldani újraindítással. Haladéktalanul húzza ki a csatlakozót a hálózati aljzatból, és forduljon a Sage® márka ügyfélközpontjához.
-



Spis treści

- 95 Ważne informacje dotyczące bezpieczeństwa
- 107 Opis Twojego nowego urządzenia
- 109 Szybki przewodnik po obsłudze urządzenia
- 111 Obsługa Twojego nowego urządzenia
- 123 Konserwacja i czyszczenie
- 125 Rozwiązywanie problemów

WAŻNE INFORMACJE DOTYCZĄCE EZPIECZEŃSTWA

W Sage® zdajemy sobie sprawę z wagi bezpieczeństwa. Projektujemy i wybieramy urządzenia przede wszystkim dbając o Twoje bezpieczeństwo. Prosimy jednak o zachowanie ostrożności i przestrzeganie poniższych zaleceń dotyczących bezpieczeństwa podczas użytkowania urządzenia elektrycznego.

WAŻNE ZALECENIA

PODCZAS UŻYTKOWANIA URZĄDZEŃ ELEKTRYCZNYCH NALEŻY PRZESTRZEGAĆ PODSTAWOWYCH ZALECEŃ DOTYCZĄCYCH BEZPIECZEŃSTWA:

- Przed pierwszym użyciem upewnij się, że napięcie w gniazdku sieciowym odpowiada napięciu podanemu na tabliczce znamionowej na spodzie urządzenia. W razie jakichkolwiek wątpliwości zwróć się do wykwalifikowanego elektryka.
- Dokładnie przeczytaj wszystkie instrukcje przed rozpoczęciem obsługi urządzenia i zachowaj je w bezpiecznym miejscu, by móc z nich skorzystać w przyszłości.

- Przed pierwszym użyciem urządzenia usuń i w bezpieczny i ekologiczny sposób zlikwiduj wszelkie materiały pakunkowe i reklamowe. Skontroluj, czy urządzenie nie jest w żaden sposób uszkodzone. W żadnym przypadku nie używaj uszkodzonego urządzenia, urządzenia z uszkodzonym kablem zasilającym itp.
- Aby wykluczyć ryzyko uduszenia małych dzieci, usuń opakowanie ochronne wtyczki kabla sieciowego tego urządzenia i w bezpieczny sposób je zlikwiduj.
- Nie używaj urządzenia na krawędzi blatu roboczego lub stołu. Upewnij się, że powierzchnia jest równą, czystą i niespryskana wodą lub innym płynem.
- Zawsze podłączaj końcówkę kabla zasilającego do gniazdka urządzenia przed podłączeniem wtyczki kabla do gniazdka sieciowego. Przed podłączeniem końcówki kabla upewnij się, że gniazdko urządzenia jest zupełnie suche.
- Nie należy stawiać urządzenia na kuchence gazowej lub elektrycznej ani w jej pobliżu, ani w miejscach, gdzie mogłoby dotykać gorącego piecyka.
- Nie wkładaj żadnej części urządzenia do kuchenki gazowej, elektrycznej ani mikrofalowej, ani nie stawiaj na gorącej

- płyce gazowej lub elektrycznej.
- Nie stawiaj urządzenia w pobliżu ścian, zasłon lub innych materiałów wrażliwych na ciepło lub parę. Grozi to powstaniem pożaru.
 - Nie należy umieszczać urządzenia na powierzchni pokrytej tkaniną, w pobliżu zasłon lub innych łatwopalnych materiałów.
 - Podczas pracy urządzenia należy zapewnić wolną przestrzeń minimalnie 10 cm po bokach i 15 cm na górze urządzenia.
 - Nie dotykaj gorących powierzchni. Aby zapobiec oparzeniom należy zachować szczególną ostrożność podczas wyjmowania blachy, naczyń lub akcesoriów, takich jak ruszt do grillowania lub blacha do pieczenia, zawierających rozgrzany olej lub inne gorące płyny.
 - Nie stawiaj naczyń kuchennych, blachy do pieczenia itp. na otwartych szklanych drzwiczkach.
 - Nie pozostawiaj drzwiczek otwartych przez dłuższy czas.
 - Na górnej części urządzenia nie stawiaj podczas pracy żadnych przedmiotów, z wyjątkiem wymienionych w dalszej części instrukcji.
 - Do urządzenia nie wolno wkładać tektury, przedmiotów z tworzywa sztucznego, papieru lub innych łatwopalnych materiałów.

- Nie zakrywaj tacy ociekowej ani innej części folią aluminiową i podobnymi materiałami. Może to spowodować przegrzanie piekarnika i jego uszkodzenie.
- Należy zachować ostrożność podczas używania blachy lub naczyń z materiału innego niż metal. Upewnij się, że przedmioty takie nadają się do użytku w urządzeniu.
- Należy zachować ostrożność podczas używania w urządzeniu pokrywki lub innego rodzaju przykrycia, ponieważ ciśnienie pod pokrywką może spowodować wybuch produktów lub pęknięcie naczynia. Nie wkładaj do urządzenia przykrytych lub szczelnie zamkniętych naczyń.
- Nie wolno wkładać do urządzenia dużych kawałków produktów spożywczych lub metalowych przyborów, które mogą spowodować pożar lub zwarcie.
- Nie korzystaj z urządzenia na metalowym podłożu, na przykład w zlewie.
- Podłączone gniazdko elektryczne musi być łatwo dostępne do ewentualnego odłączenia.
- Przed podłączeniem urządzenia do gniazdka elektrycznego i jego włączeniem, skontroluj, czy jest kompletnie i prawidłowo zmontowane. Przestrzegaj wskazówek podanych w niniejszej instrukcji obsługi.

- Nie korzystaj z tego urządzenia przy pomocy programatora, czasowego włącznika ani jakiegokolwiek innej części włączającej urządzenie automatycznie.
- Nie używaj urządzenia w pobliżu źródeł wody, na przykład zlewu kuchennego, łazienki, basenu itp.
- Nie kładź na urządzeniu ciężkich lub gorących przedmiotów.
- Nie dotykaj urządzenia mokrymi lub wilgotnymi rękami.
- Nie pozostawiaj włączonego urządzenia bez nadzoru.
- Korzystaj z wyrobu wyłącznie na równej powierzchni. Nie używaj urządzenia na powierzchni pochylej i nie przemieszczaj go ani nie manipuluj nim, gdy jest włączone.
- Nie dopuść do polania kabla zasilającego ani wtyczki wodą lub innym płynem.
- Podczas użytkowania urządzenie się nagrzewa. Nie dotykaj gorących powierzchni, grozi to poparzeniem. Aby uniknąć poparzeń lub zranienia, zawsze używaj kuchennych rękawic ochronnych lub rękonożyci i elementów sterujących, jeśli są dostępne.
- Obsługuj urządzenie wyłącznie w sposób podany w niniejszej instrukcji.
- Wyłącz urządzenie, odłącz kabel zasilający z gniazdka i pozostaw urządzenie do wystygnięcia zawsze, gdy ma ono pozostać

bez nadzoru, po zakończeniu używania, przed rozpoczęciem czyszczenia, przeniesieniem w inne miejsce, demontażem, złożeniem lub przechowywaniem.

- Do czyszczenia urządzenia nie używaj ostrych środków ściernych ani żrących środków czyszczących. Nie używaj metalowych myjek. Metalowe fragmenty mogą odpaść od myjki i uszkodzić elementy elektryczne, co grozi zwarcie instalacji elektrycznej.
- Utrzymuj wewnątrz i powierzchnię urządzenia w czystości. Przestrzegaj wskazówek dotyczących czyszczenia podanych w niniejszej instrukcji obsługi.

- Nie przetrzymuj ani nie używaj w tym urządzeniu ani w jego pobliżu żadnych materiałów wybuchowych ani łatwopalnych, np. sprejów z płynem łatwopalnym.
- Aby odłączyć urządzenie z gniazdka sieciowego, zawsze pociągaj za wtyczkę, a nie za kabel zasilający.
- Używaj wyłącznie wyposażenia dostarczanego wraz z urządzeniem Sage®.

WAŻNE WSKAZÓWKI DOTYCZĄCE BEZPIECZNEGO KORZYSTANIA ZE WSZYSTKICH URZĄDZEŃ ELEKTRYCZNYCH

- Przed użyciem rozwiń całkowicie kabel zasilania.
- Nie przewieszaj kabla zasilającego przez krawędź stołu lub blatu roboczego. Zadbaj o to, aby nie dotykał gorących powierzchni ani się nie splątał.
- Podłączaj urządzenie wyłącznie do gniazdka sieciowego o napięciu 230–240 V~.
- Aby uniknąć porażenia prądem elektrycznym, nie wolno zanurzać przewodu zasilającego, wtyczki przewodu zasilającego lub korpusu urządzenia w wodzie lub innej cieczy.
- Dzieci w wieku od 8 lat oraz osoby o obniżonych zdolnościach fizycznych i umysłowych lub niewielkim doświadczeniu i wiedzy mogą korzystać z niniejszego urządzenia, o ile jest nad nimi sprawowany nadzór lub zostały one pouczone o korzystaniu z urządzenia w bezpieczny sposób i zdają sobie sprawę z ewentualnego niebezpieczeństwa. Dzieciom nie wolno bawić się urządzeniem. Czyszczenia i konserwacji należącej do użytkownika nie mogą przeprowadzać dzieci poniżej 8 roku życia bez nadzoru.

- Dzieci poniżej 8 roku życia muszą pozostawać poza zasięgiem urządzenia i jego zasilania.
- Zaleca się przeprowadzanie regularnej kontroli urządzenia. Nie korzystaj z urządzenia, jeśli jest w jakikolwiek sposób uszkodzone lub jeśli uszkodzony jest kabel zasilający lub wtyczka. Wszelkie naprawy należy powierzyć najbliższemu autoryzowanemu serwisowi Sage®.
- To urządzenie jest przeznaczone wyłącznie do użytku w domu. Nie używaj tego urządzenia w poruszających się pojazdach ani na statkach, nie używaj go na zewnątrz, nie używaj go do innych celów niż ten, do którego zostało przeznaczone. W przeciwnym razie może dojść do obrażeń.
- Jakąkolwiek konserwację wykraczającą poza zwykłe czyszczenie należy powierzyć autoryzowanemu serwisowi Sage®.
- Zaleca się zainstalowanie ochronnika przepięciowego (standardowy włącznik w gniazdku), aby zagwarantować zwiększoną ochronę podczas użytkowania urządzenia. Zalecamy, aby ochronnik przepięć (z nominalnym prądem szczytkowym max. 30 mA) był zainstalowany w obwodzie elektrycznym, w którym urządzenie będzie użytkowane. Zwróć

się do swego elektryka o specjalistyczną pomoc.

- Urządzenie i jego kabel doprowadzający należy przechowywać poza zasięgiem dzieci.

ŚRODKI EZPIECZEŃSTWA BOV820

- Ze względów bezpieczeństwa zaleca się podłączenie urządzenia do samodzielnego obwodu elektrycznego, oddzielnego od innych urządzeń. Nie należy używać rozgałęźnika ani przedłużacza do podłączenia urządzenia do gniazdka elektrycznego.
- Do wyłączenia urządzenia służy przycisk START/CANCEL na panelu

sterowania. Urządzenie jest wyłączone, kiedy zgaśnie podświetlenie przycisku.

- Należy regularnie czyścić tacę ociekową. Czyszczenie przeprowadza się w następujący sposób:
 - Wyłącz piekarnik.
 - Pozostaw piekarnik do całkowitego wystygnięcia, a następnie odłącz kabel zasilający od gniazdka.
 - Wyjmij tacę ociekową i umyj ją w ciepłej wodzie z dodatkiem niewielkiej ilości płynu do mycia naczyń.
 - Wytrzyj tacę do sucha przed ponownym włożeniem do kuchenki.



OSTRZEŻENIE

Aby zapobiec powstaniu POŻARU, PORAŻENIA PRĄDEM ELEKTRYCZNYM, NADMIERNEGO PROMIENIOWANIA UV LUB OBRAŻEŃ:

- Przed każdą wymianą świetlówki wyjmij wtyczkę kabla zasilającego z gniazdko i pozostaw wszystkie elementy (w tym świetlówkę, szklaną obudowę i osłonę) do całkowitego wystygnięcia.
- Używaj wyłącznie świetlówek 25W, 220–240 V ~ typu G9.
- Podczas wymiany świetlówki używaj miękkiej ściereczki. Nie dotykaj świetlówki gołymi rękoma, ponieważ brud, pot itp. ze skóry

może spowodować uszkodzenie świetlówki.

- Nie patrz bezpośrednio na światło świetlówki.
- Unikaj kontaktu skóry z ciepłą świetlówką. Grozi to oparzeniem.
- Przechowuj świetlówkę z dala od materiałów, u których istnieje ryzyko samozapłonu.
- Podczas świecenia świetlówka bardzo szybko się rozgrzewa. Do włączania oświetlenia wewnętrznego używaj przycisku znajdującego się na panelu sterowania piekarnika.
- Nie używaj oświetlenia wewnętrznego, jeżeli świetlówka, szklana pokrywa, filtr UV lub osłona ochronna są uszkodzone.



OSTRZEŻENIE. Gorąca powierzchnia. TEMPERATURA DOSTĘPNYCH POWIERZCHNI MOŻE BYĆ WYŻSZA, JEŚLI URZĄDZENIE PRACUJE.



WSKAZÓWKI I INFORMACJE DOTYCZĄCE GOSPODARKI ZUŻYTYM OPAKOWANIEM

Zużyty materiał z opakowania należy przekazać do wskazanego przez gminę miejsca zbierania odpadów.

LIKWIDACJA ZUŻYTYCH URZĄDZEŃ ELEKTRYCZNYCH I ELEKTRONICZNYCH

Ten symbol umieszczony na produkcie lub w jego dokumentacji przewodniej oznacza, że zużyte urządzenia elektryczne i elektroniczne nie mogą być wyrzucane wraz ze zwykłym odpadem komunalnym. W celu

zapewnienia należytej likwidacji, utylizacji i recyklingu tych wyrobów należy przekazać je do wyznaczonych punktów zbiórki. W niektórych państwach Unii Europejskiej lub innych krajach europejskich można zwrócić produkt lokalnemu sprzedawcy przy zakupie ekwiwalentnego nowego produktu. Prawidłowo likwidując produkt, pomagasz zachować cenne źródła surowców naturalnych i przeciwdziałasz ich negatywnemu wpływowi na środowisko naturalne i zdrowie ludzkie, który mógłby być wynikiem nieodpowiedniej likwidacji odpadów. Szczegółowych informacji udzieli najbliższy lokalny urząd lub najbliższy punkt zbiórki odpadów. Za nieprawidłową likwidację tego rodzaju odpadów mogą być nakładane kary zgodne z lokalnymi przepisami.

Dotyczy podmiotów gospodarczych z krajów Unii Europejskiej

Jeśli chcą Państwo likwidować urządzenia elektryczne i elektroniczne, prosimy o uzyskanie potrzebnych informacji od sprzedawcy lub dostawcy wyrobu.



Produkt jest zgodny
z wymogami EU.

Zastrzegamy sobie możliwość
dokonywania zmian tekstu,
designu i danych technicznych
wyrobu bez uprzedzenia.

Wersja angielska jest wersją
oryginalną. Polska wersja jest
tłumaczeniem wersji oryginalnej.

Adres producenta:
HWI International Limited,
48–62 Hennessey Road,
Wanchai, Hong Kong

Adres importera do UE:
FAST ČR, a.s.,
Černokostelecká 1621,
251 01 Říčany, Czech Republic

**WYŁĄCZNIE DO UŻYTKU
DOMOWEGO
ZACHOWAJ NINIEJSZE
INSTRUKCJE**



Opis Twojego nowego urządzenia

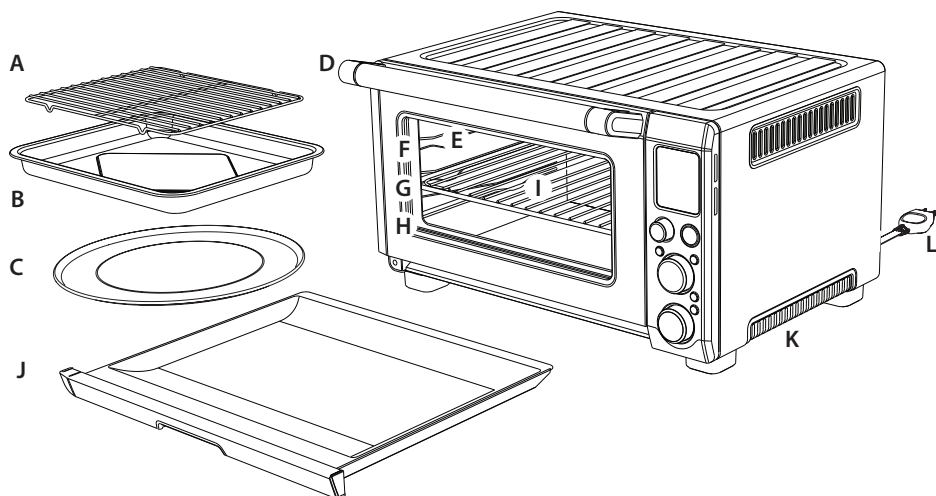

- A. Ruszt do grillowania
- B. Emaliowana blacha do pieczenia
– 28 × 33,5 cm
- C. 30cm blacha do pizzy z nieprzywierającą powierzchnią
- D. Uchwyt drzwiczek
- E. Oświetlenie wewnętrzne
- F. Pozycja górna rusztu: funkcja GRILL
- G. Pozycja środkowa rusztu: funkcje TOAST, CRUMPET, PIZZA i COOKIES
- H. Pozycja dolna rusztu: funkcje BAKE, ROAST, REHEAT, WARM i SLOW COOK
- I. Ruszt
- J. Tacka ociekowa
- K. Otwory wentylacyjne
- L. Przewód zasilający

Aksesoria dostępne oddzielnie:

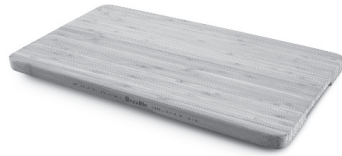

Deseczka bambusowa
Nr katalogowy BOV800CB

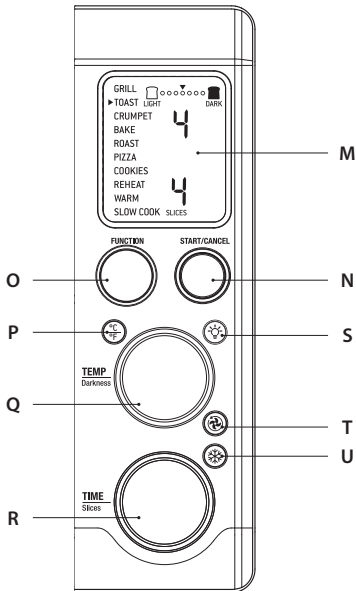

M. Wyświetlacz LCD

N. Przycisk START/CANCEL

O. Pokrętko FUNCTION

P.  Przycisk przełączania jednostek temperatury

Q. Pokrętko TEMP - służy do regulacji temperatury; w funkcji TOAST/CRUMPET umożliwia wybranie stopnia opiekania

R. Pokrętko TIME - służy do ustawienia czasu przygotowania; w funkcji TOAST i CRUMPET umożliwia wybranie liczby kromek.

S.  Przycisk oświetlenia wewnętrznego

T.  Przycisk termoobiegu

U.  Przycisk rozmrażania



Szybki przewodnik po obsłudze urządzenia

W szybkim przewodniku znajdziesz podstawowe informacje dotyczące obsługi urządzenia. Informacje dotyczące bezpieczeństwa i szczegółowe informacje na temat obsługi znajdują się w dalszej części instrukcji.

ROZGRZEWANIE PIEKARNIKA

Aby usunąć warstwę ochronną z elementu grzejnego, należy włączyć pusty piekarnik na około 15 minut. Upewnij się, że wokół piekarnika jest wolna przestrzeń, ponieważ z piekarnika mogą się wydobywać opary. Opary te są bezpieczne i nie wpływają w żaden sposób na funkcjonowanie piekarnika.

1. Usuń z piekarnika wszelkie naklejki reklamowe/etykiety oraz elementy opakowania.
2. Wyjmij z pudełka tackę ociekową, ruszt, ruszt do grillowania, blachę do pieczenia i blachę do pizzy. Umyj je przy pomocy miękkiej gąbki w ciepłej wodzie z dodatkiem niewielkiej ilości płynu do mycia naczyń, wypłucz i wytrzyj do sucha.
3. Przetrzyj wewnątrz piekarnika miękką gąbką lekko zwilżoną w ciepłej wodzie. Wytrzyj do sucha.
4. Postaw piekarnik na równej i suchej powierzchni. Zapewnij wolną przestrzeń minimalnie 10 cm po bokach i 15 cm na górze urządzenia.
5. Włóż tackę ociekową do piekarnika.
6. Rozwiń całkowicie kabel i włóż wtyczkę kabla zasilającego do gniazdka sieciowego.
7. Zabrzmie sygnał dźwiękowy a wyświetlacz LCD się podświetli. Na wyświetlaczu pojawi się funkcja piekarnika, kursor będzie wskazywał na BAKE.

8. Przekręć pokrętkę FUNCTION w prawo i wybierz żadaną funkcję, np. PIZZA.

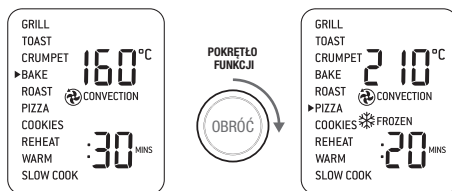

9. Naciśnij przycisk START/CANCEL. Przycisk podświetli się na czerwono, wyświetlacz LCD podświetli się na pomarańczowo i rozlegnie się sygnał dźwiękowy.
10. Na wyświetlaczu LCD zacznie migać napis „PREHEATING”. Po osiągnięciu wymaganej temperatury pracy rozlegnie się sygnał dźwiękowy.
11. Na wyświetlaczu LCD pojawi się timer i rozpocznie się automatyczne odliczanie.
12. Po upływie czasu przygotowania rozlegnie się sygnał dźwiękowy, podświetlenie przycisku START/CANCEL zgaśnie a wyświetlacz LCD zostanie podświetlony na niebiesko.
13. Piekarnik jest teraz gotowy do użycia.

ELEMENT IQ®

Piekarnik Sage Smart Oven® Pro wyposażono w funkcję Element IQ®. Jest to technologia przygotowania dań, która bardziej równomiernie i szybciej reguluje moc elementów grzewczych. Każda funkcja piekarnika ma fabrycznie ustawione wartości, można jednak eksperymentować z przepisami, ilością produktów lub zgodnie z własnymi preferencjami smakowymi.

Zmiany ustawień zostaną zapisane w pamięci piekarnika do momentu ich zmiany lub do wyłączenia wtyczki kabla zasilającego z sieci.

OVEN FUNCTIONS OVERVIEW

FUNKCJA	POZYCJA RUSZTU	MOŻLIWE USTAWIENIA	USTAWIENIE FABRYCZNE	PODGRZEWANIE WSTĘPNE	ZAKRES TEMPERATUR
GRILL (grillowanie)	Górna	Zmiana jednostek temperatury	HI 10 minut	Nie	HI, MED, LO Do 20 minut
TOAST (zapiekanie)	Środkowa	Produkty mrożone	Stopień opiekania 4 Kromki 4	Nie	Stopień opiekania 1–7 Kromki 1–6
CRUMPET (opiekanie z jednej strony)	Środkowa	Produkty mrożone	Stopień opiekania 4 Kromki 4	Nie	Stopień opiekania 1–7 Kromki 1–6
BAKE (pieczenie)	Dolna	Termoobieg Zmiana jednostek temperatury	160 °C Termoobieg 30 minut	Tak	50 °C – 230 °C Do 10 godzin
ROAST (pieczenie mięsa)	Dolna	Termoobieg Zmiana jednostek temperatury	175 °C Termoobieg 1 godzina	Tak	50 °C – 230 °C Do 10 godzin
PIZZA	Środkowa	Termoobieg Zmiana jednostek temperatury Produkty mrożone	210 °C Termoobieg Produkty mrożone 20 minut	Tak	50 °C – 230 °C Do 2 godzin
COOKIES (ciastka)	Środkowa	Termoobieg Zmiana jednostek temperatury Produkty mrożone	175 °C Termoobieg 11 minut	Tak	50 °C – 230 °C Do 1 godziny
REHEAT (podgrzewanie)	Dolna	Termoobieg Zmiana jednostek temperatury	165 °C Termoobieg 15 minut	Nie	50 °C – 230 °C Do 2 godzin
WARM (podtrzymywanie temperatury)	Dolna	Termoobieg Zmiana jednostek temperatury	70 °C 1 godzina	Nie	50 °C – 230 °C Do 2 godzin
SLOW COOK (wolne gotowanie)	Dolna	Termoobieg	HI Termoobieg 4 godziny	Tak	HI: 4–6 godzin LO: 8–10 godzin Automatyczna funkcja podgrzewania gotowych potraw Do 2 godzin



Obsługa Twojego nowego urządzenia

FUNKCJA PIEKARNIKA

1. Włóż ruszt do piekarnika tak, aby połączenia kratki były skierowane ku górze. Umieść ruszt w pozycji zgodnej z wybraną funkcją. Pozycje rusztu wydrukowano z prawej strony okienka drzwiczek.

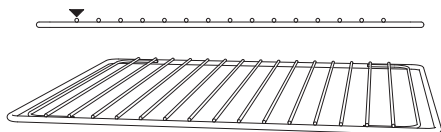

2. Przy pomocy pokrętki FUNCTION wybierz żądaną funkcję (kursor będzie wskazywał wybraną funkcję).
3. Górna wartość na wyświetlaczu LCD oznacza fabrycznie ustawioną temperaturę danej funkcji. W funkcjach TOAST i CRUMPET oznacza stopień opiekania. Obróć pokrętkę TEMP w lewo, aby zmniejszyć temperaturę lub w prawo, aby ją zwiększyć.

POKRĘTKO TEMPERATURY



4. Dolna wartość na wyświetlaczu LCD oznacza domyślny czas przyrządzenia dla wybranej funkcji. W funkcjach TOAST i CRUMPET oznacza liczbę kromek. Obróć pokrętkę TIME w lewo, aby skrócić czas przyrządzenia, lub w prawo, aby przedłużyć czas przyrządzenia.

POKRĘTKO CZASU

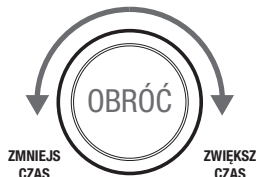

5. Jeżeli wybrano funkcję, która nie ma zaprogramowanego ogrzewania wstępnego (TOAST, CRUMPET, GRILL, REHEAT, WARM), włóż produkty bezpośrednio na ruszt, na blachę do pizzy, na ruszt do grillowania lub na blachę do pieczenia. Aby zapewnić równomierne pieczenie upewnij się, że produkty umieszczono na środku.
 - a) Zamknij drzwiczki.
 - b) Naciśnij przycisk START/CANCEL. Przycisk zostanie podświetlony na czerwono, rozlegnie się sygnał dźwiękowy, a wyświetlacz LCD zostanie podświetlony na pomarańczowo.
 - c) Na wyświetlaczu LCD pojawi się timer i rozpocznie się odliczanie. Temperaturę i czas przygotowania można zmieniać także podczas pracy.

6. Jeżeli wybrano funkcję, która ma zaprogramowane ogrzewanie wstępne (BAKE, ROAST, PIZZA, COOKIES, SLOW COOK), naciśnij przycisk START/CANCEL przed włożeniem produktów do piekarnika. Przycisk zostanie podświetlony na czerwono, rozlegnie się sygnał dźwiękowy, a napis „PREHEATING” na wyświetlaczu LCD będzie migać do czasu osiągnięcia właściwej temperatury.
- a) Po rozgrzaniu piekarnika napis „PREHEATING” zniknie z wyświetlacza, rozlegnie się sygnał dźwiękowy, a timer rozpocznie odliczanie. Włóż produkty do piekarnika bezpośrednio na ruszt, na blachę do pizzy, na ruszt do grillowania lub na blachę do pieczenia. Aby zapewnić równomierne pieczenie upewnij się, że produkty umieszczono na środku.
- b) Zamknij drzwiczki.
- c) Timer będzie dalej odliczał czas. Temperaturę i czas przygotowania można zmienić także podczas pracy.
7. Po upływie czasu przygotowania rozlegnie się sygnał dźwiękowy, podświetlenie przycisku START/CANCEL zgaśnie a wyświetlacz LCD zostanie podświetlony na niebiesko.



UWAGA

Proces pieczenia można przerwać w dowolnym momencie naciskając przycisk START/CANCEL. Podświetlenie przycisku zgaśnie.

AUTOMATYCZNE WYSUNIĘCIE RUSZTU

Po włożeniu rusztu w pozycji środkowej będzie on automatycznie wysuwany do połowy przy każdym otwarciu drzwiczek. Umożliwi to łatwe wyjęcie potraw.

Jeżeli ruszt znajduje się w tej pozycji należy powoli otwierać drzwiczki, aby zapobiec zbyt szybkiemu wysunięciu rusztu.

FUNKCJA GRILL (GRILLOWANIE)

Funkcja grill nadaje się idealnie do zapiekania kanapek, grillowania małych kawałków mięsa, drobiu, ryb, parówek i warzyw itp. Z funkcji grillowania można skorzystać także, aby zapiekane potrawy miały złotą skórę.

1. Włóż ruszt do piekarnika tak, aby połączenia kratki były skierowane ku górze. Umieść ruszt w pozycji górnej.
2. Nałóż ruszt do grillowania na blachę do pieczenia. Umieść produkty na ruszcie do grillowania, można je także włożyć do naczynia przeznaczonego do użycia w tym piekarniku. Następnie włóż je do piekarnika na środek rusztu, aby umożliwić przepływ powietrza wokół produktów.
3. Zamknij drzwiczki.
4. Pokrętleń FUNCTION wybierz funkcję GRILL. Górna wartość na wyświetlaczu LCD oznacza zaprogramowaną temperaturę grillowania: HI. Dolna wartość oznacza zaprogramowany czas przygotowania: 10 MINS. (10 minut).

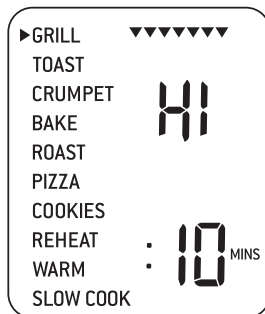

5. Temperaturę i czas przygotowania można zmienić przed lub podczas pracy.
- a) Temperatura grilla jest wyświetlana w górnej części wyświetlacza LCD. Obróć pokrętkę TEMP i zmień temperaturę na: LO (niska temperatura), MED (średnia temperatura) lub HI (wysoka temperatura).
- b) Czas grillowania jest wyświetlany w dolnej części wyświetlacza LCD. Obracając pokrętkę TIME można zmienić czas przygotowania w zakresie do 20 minut.
6. Naciśnij przycisk START/CANCEL aby włączyć piekarnik z funkcją GRILL. Przycisk zostanie

- podświetlony na czerwono, rozlegnie się sygnał dźwiękowy, a wyświetlacz LCD zostanie podświetlony na pomarańczowo.
- Na wyświetlaczu LCD pojawi się timer i rozpocznie się odliczanie. Temperaturę i czas przygotowania można zmienić także podczas pracy przy użyciu pokrętki TEMP lub TIME. Proces pieczenia można przerwać w dowolnym momencie naciskając przycisk START/CANCEL.
 - Po upływie czasu przygotowania rozlegnie się sygnał dźwiękowy, podświetlenie przycisku START/CANCEL zgaśnie a wyświetlacz LCD zostanie podświetlony na niebiesko.

FUNKCJA TOAST (ZAPIEKANIE)

Funkcja ta służy do zapiekania i opiekania chleba/tostów, przy którym środek tostów pozostaje miękki i soczysty. Funkcja ta nadaje się też idealnie do przygotowania angielskich bułeczek i mrożonych gofrów.

- Włóż ruszt do piekarnika tak, aby połączenia kratki były skierowane ku górze. Umieść ruszt w pozycji górnej.
- Przygotowując 1–3 kromki należy je położyć na środku rusztu. Przygotowując 4–6 kromek, rozłóż je równomiernie na ruszcie tak, aby 2–3 kromki były z tyłu i 2–3 z przodu.
- Zamknij drzwiczki.
- Pokrętkiem FUNCTION wybierz funkcję TOAST. Górna wartość na wyświetlaczu LCD oznacza stopień opiekania. Dolna wartość oznacza liczbę kromek.

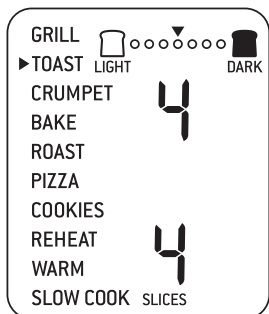

- Stopień opiekania i liczbę kromek można zmienić przed lub podczas pracy.
 - Stopień opiekania przedstawia rząd kółek w górnej części wyświetlacza LCD. Obróć pokrętkę TEMP w lewo, aby zmniejszyć stopień opiekania lub w prawo, aby go zwiększyć. Wskaźnik nad rzędem kółek będzie się przesuwał podczas regulacji, wskazując aktualny stopień opiekania.

Ogólna zasada:

WYMAGANY STOPIEŃ OPIEKANIA	USTAWIENIA
Light (niski stopień opiekania)	1 lub 2
Medium (średni stopień opiekania)	3–5
Dark (wysoki stopień opiekania)	6 lub 7

- Liczba kromek będzie oznaczona numerycznie w dolnej części wyświetlacza. Obróć pokrętkę TIME w lewo, aby zmniejszyć liczbę kromek lub w prawo, aby ją zwiększyć. Można wybrać 1–6 kromek.
- Naciśnij przycisk START/CANCEL aby włączyć piekarnik z funkcją TOAST. Przycisk zostanie podświetlony na czerwono, rozlegnie się sygnał dźwiękowy, a wyświetlacz LCD zostanie podświetlony na pomarańczowo.
 - Na wyświetlaczu LCD pojawi się timer i rozpocznie się odliczanie. Czas przyrządzenia można ustawiać także podczas pracy przez obrót regulatora TIME. Proces pieczenia można przerwać w dowolnym momencie naciskając przycisk START/CANCEL.

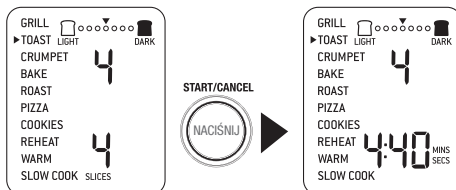

- Po upływie czasu przygotowania rozlegnie się sygnał dźwiękowy, podświetlenie przycisku START/CANCEL zgaśnie a wyświetlacz LCD zostanie podświetlony na niebiesko.

FUNKCJA CRUMPET

Funkcja ta służy do opiekania pieczywa z większą intensywnością na górze niż na dole. Funkcja jest przeznaczona do opiekania bajgli lub grubszych kromek chleba, które wymagają opiekania tylko z jednej strony.

1. Włóż ruszt do piekarnika tak, aby połączenia kratki były skierowane ku górze. Umieść ruszt w pozycji środkowej.
2. Przygotowując 1–3 kromki należy je położyć na środku rusztu. Przygotowując 4–6 kromek, rozłóż je równomiernie na ruszcie tak, aby 2–3 kromki były z tyłu i 2–3 z przodu.



UWAGA

Strona, która ma być mocniej opieczona, musi być skierowana ku górze. Rozłóż na ruszcie bajgle, bułeczki lub kromki według potrzeb.

3. Zamknij drzwiczki.
4. Pokrętleń FUNCTION wybierz funkcję CRUMPET. Górna wartość na wyświetlaczu LCD oznacza stopień opiekania. Dolna wartość oznacza liczbę kromek.



UWAGA

Jeżeli chcesz opiec bajgle, bułeczki angielski lub kromki z obu stron, wybierz funkcję TOAST.

5. Stopień opiekania i liczbę kromek można zmienić przed lub podczas pracy.
 - a) Stopień opiekania przedstawia rząd trójkątów w górnej części wyświetlacza LCD. Obróć pokrętkę TEMP w lewo, aby

zmniejszyć stopień opiekania lub w prawo, aby go zwiększyć. Wskaźnik nad rzędem trójkątów będzie się przesuwiał podczas regulacji, wskazując aktualny stopień opiekania.

As a general guide:

WYMAGANY STOPIEŃ OPIEKANIA	USTAWIENIA
Light (niski stopień opiekania)	1 lub 2
Medium (średni stopień opiekania)	3–5
Dark (wysoki stopień opiekania)	6 lub 7

- b) Liczba kromek będzie oznaczona numerycznie w dolnej części wyświetlacza. Obróć pokrętkę TIME w lewo, aby zmniejszyć liczbę kromek lub w prawo, aby ją zwiększyć. Można wybrać 1–6 kromek.
6. Naciśnij przycisk START/CANCEL aby włączyć piekarnik z funkcją CRUMPET. Przycisk zostanie podświetlony na czerwono, rozlegnie się sygnał dźwiękowy, a wyświetlacz LCD zostanie podświetlony na pomarańczowo.
 7. Na wyświetlaczu LCD pojawi się timer i rozpocznie się odliczanie. Czas przyrządzenia można ustawiać także podczas pracy przez obrót regulatora TIME. Proces pieczenia można przerwać w dowolnym momencie naciskając przycisk START/CANCEL.

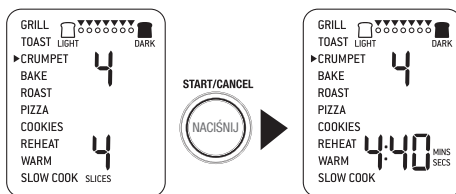

8. Po upływie czasu przygotowania rozlegnie się sygnał dźwiękowy, podświetlenie przycisku START/CANCEL zgaśnie a wyświetlacz LCD zostanie podświetlony na niebiesko.

FUNKCJA BAKE (PIECZENIE)

Funkcja pieczenia służy do równomiernego pieczenia potraw. Funkcja ta nadaje się idealnie do pieczenia muffinów, brownie i słodkiego pieczywa. Funkcję tę należy wybrać także podczas przygotowania mrożonych dań gotowych (lasagne itp.).

1. Włóż ruszt do piekarnika tak, aby połączenia kratki były skierowane ku górze. Umieść ruszt w pozycji dolnej. Niektóre potrawy (np. brownie lub słodkie pieczywa) można przyrządzać także na ruszcie umieszczonym w pozycji środkowej.
2. Zamknij drzwiczki.
3. Pokrętkiem FUNCTION wybierz funkcję BAKE. Górna wartość na wyświetlaczu LCD oznacza zaprogramowaną temperaturę pieczenia: 160 °C. Dolna wartość oznacza zaprogramowany czas przygotowania: 30 MINS. (30 minut). Zaprogramowana opcja termoobiegu również pojawi się na wyświetlaczu LCD pod temperaturą pieczenia.



4. Temperaturę i czas przygotowania można zmienić przed lub podczas pracy.

a) Temperatura pieczenia jest wyświetlana w górnej części wyświetlacza LCD. Przy pomocy pokrętki TEMP można zmienić temperaturę w zakresie od 50 °C do 230 °C (120 °F – 450 °F).

b) Czas pieczenia jest wyświetlany w dolnej części wyświetlacza LCD. Przy pomocy pokrętki TIME można zmienić czas przygotowania w zakresie do 2 godzin, jeżeli temperatura jest wyższa niż 150 °C

(300 °F), lub w zakresie do 10 godzin, jeżeli temperatura jest niższa niż 150 °C (300 °F).

5. Naciśnij przycisk START/CANCEL aby włączyć piekarnik z funkcją BAKE. Przycisk zostanie podświetlony na czerwono, rozlegnie się sygnał dźwiękowy, a wyświetlacz LCD zostanie podświetlony na pomarańczowo. Na wyświetlaczu LCD zacznie migać „PREHEATING“.
6. W chwili, gdy temperatura wewnątrz piekarnika osiągnie żądaną wartość, rozlegnie się sygnał dźwiękowy.
7. Ułóż produkty na blasze do pieczenia lub w innym naczyniu, przeznaczonym do użycia w piekarniku. Następnie włóż je do piekarnika na środek rusztu, aby zapewnić przepływ powietrza wokół produktów.
8. Po sygnale dźwiękowym napis PREHEATING zniknie, a timer na wyświetlaczu rozpocznie odliczanie. Temperaturę i czas przygotowania można zmienić także podczas pracy przy użyciu pokrętki TEMP lub TIME. Proces pieczenia można przerwać w dowolnym momencie naciskając przycisk START/CANCEL.

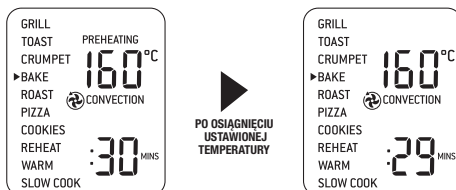
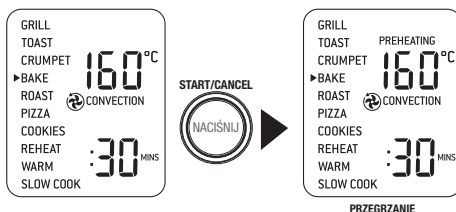

9. Po upływie czasu przygotowania rozlegnie się sygnał dźwiękowy, podświetlenie przycisku START/CANCEL zgaśnie a wyświetlacz LCD zostanie podświetlony na niebiesko.

FUNKCJA ROAST (PIECZENIE MIĘSA)

Funkcja pieczenia mięsa jest przeznaczona do przygotowania różnych rodzajów mięsa i drobiu. Mięso będzie miękkie i soczyste wewnątrz i idealnie spieczone na powierzchni.

1. Włóż ruszt do piekarnika tak, aby połączenia kratki były skierowane ku górze. Umieść ruszt w pozycji dolnej.
2. Zamknij drzwiczki.
3. Pokrętkiem FUNCTION wybierz funkcję ROAST. Górna wartość na wyświetlaczu LCD oznacza zaprogramowaną temperaturę pieczenia: 175 °C. Dolna wartość oznacza zaprogramowany czas przygotowania: 1:00 HRS. (1 godzina).
Zaprogramowana opcja termoobiegu również pojawi się na wyświetlaczu LCD pod temperaturą pieczenia.



4. Temperaturę i czas przygotowania można zmienić przed lub podczas pracy.
 - a) Temperatura pieczenia jest wyświetlana w górnej części wyświetlacza LCD. Przy pomocy pokrętki TEMP można zmienić temperaturę w zakresie od 50 °C do 230 °C (120 °F – 450 °F).
 - b) Czas pieczenia jest wyświetlany w dolnej części wyświetlacza LCD. Przy pomocy pokrętki TIME można zmienić czas przygotowania w zakresie do 2 godzin, jeżeli temperatura jest wyższa niż 150 °C (300 °F), lub w zakresie do 10 godzin, jeżeli temperatura jest niższa niż 150 °C (300 °F).
5. Naciśnij przycisk START/CANCEL aby włączyć piekarnik z funkcją ROAST. Przycisk zostanie podświetlony na

czzerwono, rozlegnie się sygnał dźwiękowy, a wyświetlacz LCD zostanie podświetlony na pomarańczowo. Na wyświetlaczu LCD zacznie migać „PREHEATING”.

6. W chwili, gdy temperatura wewnątrz piekarnika osiągnie żądaną wartość, rozlegnie się sygnał dźwiękowy.
7. Ułóż produkty na blasze do pieczenia lub w innym naczyniu, przeznaczonym do użycia w piekarniku. Następnie włóż je do piekarnika na środek rusztu, aby zapewnić przepływ powietrza wokół produktów.
8. Po sygnale dźwiękowym napis PREHEATING zniknie, a timer na wyświetlaczu rozpocznie odliczanie. Temperaturę i czas przygotowania można zmienić także podczas pracy przy użyciu pokrętki TEMP lub TIME. Proces pieczenia można przerwać w dowolnym momencie naciskając przycisk START/CANCEL.

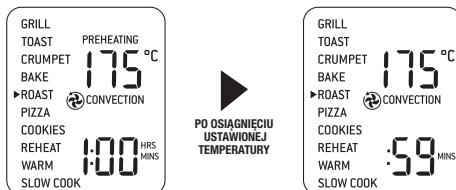
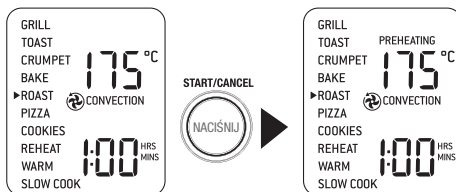

9. Po upływie czasu przygotowania rozlegnie się sygnał dźwiękowy, podświetlenie przycisku START/CANCEL zgaśnie a wyświetlacz LCD zostanie podświetlony na niebiesko.

FUNKCJA PIZZA

Funkcja pizza jest przeznaczona do przygotowania pizzy i podobnych dań, w których ważne jest podgrzanie i zapieczenie sera oraz nadzienia a także uzyskanie chrupiącej skórki.

1. Włóż ruszt do piekarnika tak, aby połączenia kratki były skierowane ku górze. Umieść ruszt w pozycji środkowej.
2. Zamknij drzwiczki.
3. Pokrętkiem FUNCTION wybierz funkcję PIZZA. Górna wartość na wyświetlaczu LCD oznacza zaprogramowaną temperaturę pieczenia: 210 °C. Dolna wartość oznacza zaprogramowany czas przygotowania: 20 MINS. (20 minut). Zaprogramowana opcja termoobiegu i opcja FROZEN pojawi się na wyświetlaczu LCD pod temperaturą pieczenia.



4. Temperaturę i czas przygotowania można zmienić przed lub podczas pracy.
 - a) Temperatura pieczenia jest wyświetlana w górnej części wyświetlacza LCD. Przy pomocy pokrętki TEMP można zmienić temperaturę w zakresie od 50 °C do 230 °C (120 °F – 450 °F).
 - b) Czas pieczenia jest wyświetlany w dolnej części wyświetlacza LCD. Obracając pokrętkiem TIME można zmienić czas przygotowania w zakresie do 2 godzin.
5. Naciśnij przycisk START/CANCEL aby włączyć piekarnik z funkcją PIZZA. Przycisk zostanie podświetlony na czerwono, rozlegnie się sygnał dźwiękowy, a wyświetlacz LCD zostanie podświetlony

na pomarańczowo. Na wyświetlaczu LCD zacznie migać „PREHEATING”.

6. W chwili, gdy temperatura wewnątrz piekarnika osiągnie żądaną wartość, rozlegnie się sygnał dźwiękowy.
7. Połóż pizzę na blasze i umieść ją w środku piekarnika, aby umożliwić swobodny przepływ powietrza.
8. Po sygnale dźwiękowym napis PREHEATING zniknie, a timer na wyświetlaczu rozpocznie odliczanie. Temperaturę i czas przygotowania można zmienić także podczas pracy przy użyciu pokrętki TEMP lub TIME. Proces pieczenia można przerwać w dowolnym momencie naciskając przycisk START/CANCEL.

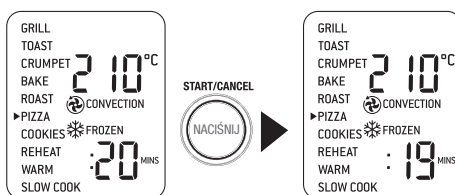

9. Po upływie czasu przygotowania rozlegnie się sygnał dźwiękowy, podświetlenie przycisku START/CANCEL zgaśnie a wyświetlacz LCD zostanie podświetlony na niebiesko.

Kamień do pizzy

Jeżeli używasz kamienia do pizzy (specjalna okrągła kamienna podkładka), należy najpierw rozgrzać kamień (bez pizzy) do optymalnej temperatury.

1. Włóż ruszt do piekarnika tak, aby połączenia kratki były skierowane ku górze. Umieść ruszt w pozycji środkowej.
2. Ułóż kamień do pizzy na środku rusztu.
3. Zamknij drzwiczki.
4. Obracając pokrętkiem TIME w lewo zmniejsz czas przygotowania do 15 minut. Nowy czas przygotowania pojawi się w dolnej części wyświetlacza LCD. Pojawią się także opcje termoobiegu i rozmrażania.
5. Naciśnij przycisk START/CANCEL aby włączyć piekarnik z funkcją PIZZA. Przycisk zostanie podświetlony na

- czerwono, rozlegnie się sygnał dźwiękowy, a wyświetlacz LCD zostanie podświetlony na pomarańczowo. Na wyświetlaczu LCD zacznie migać „PREHEATING“.
6. W chwili, gdy temperatura wewnątrz piekarnika osiągnie żądaną wartość, rozlegnie się sygnał dźwiękowy.
 7. Po sygnale dźwiękowym napis PREHEATING zniknie, a timer na wyświetlaczu rozpocznie odliczanie.
 8. Po upływie czasu przygotowania rozlegnie się sygnał dźwiękowy, podświetlenie przycisku START/CANCEL zgaśnie a wyświetlacz LCD zostanie podświetlony na niebiesko.
 9. Otwórz drzwiczki i ostrożnie umieść mrożoną pizzę na kamieniu. Jeżeli przygotowujesz świeżą pizzę, ostrożnie wyjmij kamień do pizzy i rusz przy pomocy rękawic kuchennych. Połóż ruszt na podkładce żaroodpornej. Na kamieniu połóż świeżą pizzę i całość włóż do piekarnika.
 10. Ustaw temperaturę i czas przygotowania i naciśnij przycisk START/CANCEL aby rozpocząć proces pieczenia.

FUNKCJA COOKIES (CIASTKA)

Funkcja cookies (ciastka) jest przeznaczona do pieczenia domowych ciastek lub podobnych wypieków. Funkcja ta nadaje się idealnie także do przygotowania croissantów, bułeczek cyjanonowych, keksów i strudli.

1. Włóż ruszt do piekarnika tak, aby połączenia kratki były skierowane ku górze. Umieść ruszt w pozycji środkowej.
2. Zamknij drzwiczki.

3. Pokręćłem FUNCTION wybierz funkcję COOKIES. Górna wartość na wyświetlaczu LCD oznacza zaprogramowaną temperaturę pieczenia: 175 °C. Dolna wartość oznacza zaprogramowany czas przygotowania: 11 MINS. (11 minut). Zaprogramowana opcja termooobiegu również pojawi się na wyświetlaczu LCD pod temperaturą pieczenia.



4. Temperaturę i czas przygotowania można zmienić przed lub podczas pracy.
 - a) Temperatura pieczenia jest wyświetlana w górnej części wyświetlacza LCD. Przy pomocy pokręćła TEMP można zmienić temperaturę w zakresie od 50 °C do 230 °C (120 °F – 450 °F).
 - b) Czas pieczenia jest wyświetlany w dolnej części wyświetlacza LCD. Obracając pokręćłem TIME można zmienić czas przygotowania w zakresie do 1 godziny.
5. Naciśnij przycisk START/CANCEL aby włączyć piekarnik z funkcją COOKIES. Przycisk zostanie podświetlony na czerwono, rozlegnie się sygnał dźwiękowy, a wyświetlacz LCD zostanie podświetlony na pomarańczowo. Na wyświetlaczu LCD zacznie migać „PREHEATING“.
6. W chwili, gdy temperatura wewnątrz piekarnika osiągnie żądaną wartość, rozlegnie się sygnał dźwiękowy.
7. Ułóż ciastka na blasze do pieczenia, blasze do pizzy lub w innym naczyniu przeznaczonym do użycia w piekarniku, a następnie włóż do piekarnika na środek rusztu, aby zapewnić swobodny przepływ powietrza wokół ciastek.

8. Po sygnale dźwiękowym napis PREHEATING zniknie, a timer na wyświetlaczu rozpocznie odliczanie. Temperaturę i czas przygotowania można zmienić także podczas pracy przy użyciu pokrętki TEMP lub TIME. Proces pieczenia można przerwać w dowolnym momencie naciskając przycisk START/CANCEL.
9. Po upływie czasu przygotowania rozlegnie się sygnał dźwiękowy, podświetlenie przycisku START/CANCEL zgaśnie a wyświetlacz LCD zostanie podświetlony na niebiesko.

FUNKCJA REHEAT (PODGRZEWANIE)

Funkcja ta służy do podgrzewania gotowych dań.

1. Włóż ruszt do piekarnika tak, aby połączenia kratki były skierowane ku górze. Umieść ruszt w pozycji dolnej.
2. Połóż danie na blasze do pieczenia, blasze do pizzy lub w innym naczyniu przeznaczonym do użycia w piekarniku, a następnie włóż do piekarnika na środek rusztu, aby zapewnić swobodny przepływ powietrza.
3. Zamknij drzwiczki.
4. Pokrętką FUNCTION wybierz funkcję REHEAT. Górna wartość na wyświetlaczu LCD oznacza zaprogramowaną temperaturę podgrzewania: 165 °C. Dolna wartość oznacza zaprogramowany czas przygotowania: 15 MINS. (15 minut). Zaprogramowana opcja termoobiegu również pojawi się na wyświetlaczu LCD pod temperaturą podgrzewania.



5. Temperaturę i czas podgrzewania można zmienić przed lub podczas pracy.
 - a) Temperatura pieczenia jest wyświetlana w górnej części wyświetlacza LCD. Przy pomocy pokrętki TEMP można zmienić temperaturę w zakresie od 50 °C do 230 °C (120 °F – 450 °F).
 - b) Czas pieczenia jest wyświetlany w dolnej części wyświetlacza LCD. Obracając pokrętką TIME można zmienić czas przygotowania w zakresie do 2 godzin.
6. Naciśnij przycisk START/CANCEL aby włączyć piekarnik z funkcją REHEAT. Przycisk zostanie podświetlony na czerwono, rozlegnie się sygnał dźwiękowy, a wyświetlacz LCD zostanie podświetlony na pomarańczowo.
7. Na wyświetlaczu LCD pojawi się timer i rozpocznie się odliczanie. Czas przyrządzenia można ustawić także podczas pracy przez obrót regulatora TIME. Proces pieczenia można przerwać w dowolnym momencie naciskając przycisk START/CANCEL.
8. Po upływie czasu przygotowania rozlegnie się sygnał dźwiękowy, podświetlenie przycisku START/CANCEL zgaśnie a wyświetlacz LCD zostanie podświetlony na niebiesko.

FUNKCJA WARM (PODTRZYMYWANIE TEMPERATURY)

Funkcja ta utrzymuje przygotowanie dania w określonej temperaturze (70 °C/160 °F i więcej), zapobiegając w ten sposób utracie ich wartości.

1. Włóż ruszt do piekarnika tak, aby połączenia kratki były skierowane ku górze. Umieść ruszt w pozycji dolnej.
2. Połóż danie na blasze do pieczenia, blasze do pizzy lub w innym naczyniu przeznaczonym do użycia w piekarniku, a następnie włóż do piekarnika na środek rusztu, aby zapewnić swobodny przepływ powietrza.
3. Zamknij drzwiczki.
4. Pokrętką FUNCTION wybierz funkcję WARM. Górna wartość na wyświetlaczu LCD oznacza zaprogramowaną temperaturę

podgrzewania: 70 °C. Dolna wartość oznacza zaprogramowany czas przygotowania: 1:00 HRS. (1 godzina). Symbol KEEP WARM pojawi się na wyświetlaczu LCD pod temperaturą podgrzewania.



5. Temperaturę i czas można zmienić przed lub podczas pracy.

a) Temperatura jest wyświetlana w górnej części wyświetlacza LCD. Przy pomocy pokrętła TEMP można zmienić temperaturę w zakresie od 50 °C do 230 °C (120 °F – 450 °F).

b) Czas jest wyświetlany w dolnej części wyświetlacza LCD. Obracając pokrętłem TIME można zmienić czas przygotowania w zakresie do 2 godzin.

6. Naciśnij przycisk START/CANCEL aby wyłączyć piekarnik z funkcją WARM. Przycisk zostanie podświetlony na czerwono, rozlegnie się sygnał dźwiękowy, a wyświetlacz LCD zostanie podświetlony na pomarańczowo.

7. Na wyświetlaczu LCD pojawi się timer i rozpocznie się odliczanie. Czas przyrządzania można ustawiać także podczas pracy przez obrót regulatora TIME. Proces pieczenia można przerwać w dowolnym momencie naciskając przycisk START/CANCEL.

8. Po upływie czasu przygotowania rozlegnie się sygnał dźwiękowy, podświetlenie przycisku START/CANCEL zgaśnie a wyświetlacz LCD zostanie podświetlony na niebiesko.

FUNKCJA SLOW COOK (WOLNE GOTOWANIE)

Funkcja Slow Cook jest przeznaczona do przygotowania dań w procesie wolnego gotowania w niskiej temperaturze.

1. Włóż ruszt do piekarnika tak, aby połączenia kratki były skierowane ku górze. Umieść ruszt w pozycji dolnej.

2. Zamknij drzwiczki.

3. Pokrętłem FUNCTION wybierz funkcję SLOW COOK. Górna wartość na wyświetlaczu LCD oznacza zaprogramowaną temperaturę podgrzewania: HI. Dolna wartość oznacza zaprogramowany czas przygotowania: 04:00 HRS. (4 godziny). Zaprogramowana opcja termooobiegu również pojawi się na wyświetlaczu LCD pod temperaturą podgrzewania.



4. Temperaturę i czas przygotowania można ustawić następująco:

a) Temperatura jest wyświetlana w górnej części wyświetlacza LCD. Pokrętłem TEMP ustaw wartość temperatury na LO (niska temperatura) lub HI (wysoka temperatura).

b) Czas jest wyświetlany w dolnej części wyświetlacza LCD. Obracając pokrętłem TIME ustaw czas przygotowania na 8 do 10 dla temperatury LO, lub 4 do 6 godzin dla temperatury HI.

5. Naciśnij przycisk START/CANCEL aby włączyć piekarnik z funkcją SLOW COOK. Przycisk zostanie podświetlony na czerwono, rozlegnie się sygnał dźwiękowy, a wyświetlacz LCD zostanie podświetlony na pomarańczowo. Na wyświetlaczu LCD zacznie migać „PREHEATING”.

6. W chwili, gdy temperatura wewnątrz piekarnika osiągnie żądaną wartość, rozlegnie się sygnał dźwiękowy.
7. Ułóż produkty w naczyniu przeznaczonym do użycia w piekarniku, a następnie włóż je do piekarnika na środek ruszta, aby zapewnić swobodny przepływ powietrza.
8. Po sygnale dźwiękowym napis PREHEATING zniknie, a timer na wyświetlaczu rozpocznie odliczanie. Temperaturę i czas przygotowania można zmienić także podczas pracy przy użyciu pokrętła TEMP lub TIME. Proces pieczenia można przerwać w dowolnym momencie naciskając przycisk START/CANCEL.
9. Pod zakończeniu pieczenia piekarnik włączy automatycznie funkcję WARM. Na wyświetlaczu LCD pojawi się symbol KEEP WARM, maksymalny czas utrzymywania temperatury wynosi 2 godzin. Uruchomi się automatyczne odliczanie. Funkcję podtrzymywania temperatury można wyłączyć w dowolnym momencie naciskając przycisk START/CANCEL.



UWAGA

Nie wyciągaj ruszta bardziej niż do połowy jego szerokości przy wkładaniu lub wyjmowaniu naczyń z piekarnika.

Wskazówki dotyczące wolnego gotowania

1. Upewnij się, że naczynie jest przeznaczone do użycia w piekarniku i nie jest cięższe niż 6 kg (bez produktów).
2. Napełnij naczynie do wolnego gotowania przynajmniej w $\frac{1}{2}$ (minimalna ilość), zawartość nie powinna jednak przekroczyć $\frac{3}{4}$ całkowitej objętości naczynia (maksymalna ilość). Pozwoli to zapewnić żądany efekt wolnego gotowania. Aby zapobiec rozlaniu produktów, nie napełniaj naczynia do poziomu większego niż $\frac{3}{4}$ całkowitej objętości.
3. Podczas wolnego gotowania należy używać pokrywki. Zapobiega to wysuszeniu produktów. Przed nałożeniem pokrywki przykryj naczynie folią aluminiową. Pozwoli

to utrzymać większą wilgotność wewnątrz naczynia.

4. Ustawienia i czas przygotowania powinny odpowiadać tradycyjnej metodzie wolnego gotowania. 1 godzina w temperaturze HI odpowiada ok. 1,5–2 godzinom w temperaturze LO.
5. Czas przygotowania zimnych produktów będzie dłuższa niż w przypadku produktów, które zostały wcześniej podgrzane lub były ciepłe. Nie używaj tej metody do przygotowania mrożonych produktów.

POWIERZCHNIA DO PODGRZEWANIA

Górna część piekarnika jest bardzo gorąca podczas i po zakończeniu pracy. Nie zaleca się ustawiania żadnych przedmiotów na górnej powierzchni piekarnika.

Jedynym wyjątkiem może być bambusowa deseczka lub taca do serwowania, które pasują do żebrowanego wzoru górnej powierzchni piekarnika.

Więcej informacji znajdziesz na stronie www.sageappliances.cz.

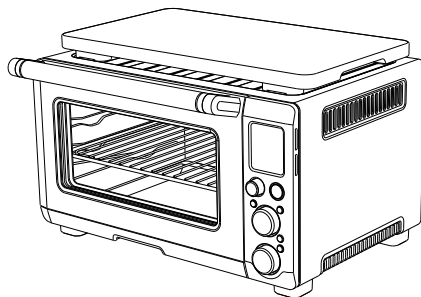

WYMIANA OŚWIETLENIA WEWNĘTRZNEGO



OSTRZEŻENIE

**ODŁĄCZ PIEKARNIK
OD SIECI I POZOSTAW
GO DO WYSTYGNIECIA.
UŻYWAJ WYŁĄCZNIE
ŚWIETŁÓWEK 25 W,
220–240 V ~ TYPU G9.**

1. Wyjmij ruszt z piekarnika przed wymianą świetlówki.
2. Świetlówka znajduje się w lewej części wnętrza piekarnika. Naciśnij palcami osłonę świetlówki i wyciągnij ją. Jeżeli nie jest to możliwe wsuń łyżkę z lewej strony osłony świetlówki i ostrożnie podważ osłonę. Przytrzymaj osłonę drugą ręką, aby nie spadła i nie rozbiła się.

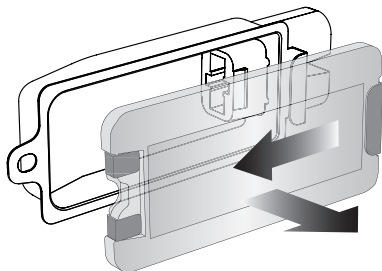

3. Wyciągnij świetlówkę z oprawki – zob. rysunek poniżej.

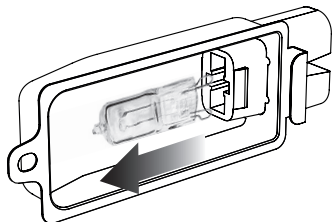

4. Przy pomocy ściereczki włóż nową świetlówkę do oprawki. Nie dotykaj świetlówki gołymi rękoma, ponieważ brud, pot itp. ze skóry może spowodować uszkodzenie świetlówki.

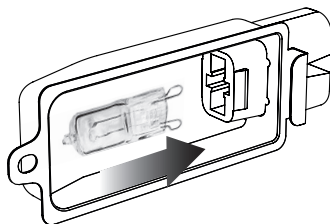

5. Załóż osłonę w następujący sposób. Wyrównaj metalowy haczyk do lewej strony osłony świetlówki. Wsuń przeciwny koniec osłony do metalowego uchwyty z prawej strony. Następnie przesun metalowy haczyk w lewo aż do momentu jego zablokowania – zob. rysunek poniżej.

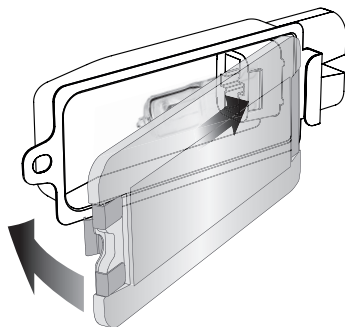



Konserwacja i czyszczenie

Przed czyszczeniem upewnij się, że piekarnik wyłączono przyciskiem START/CANCEL na panelu sterowania. Piekarnik jest wyłączony, jeżeli zgasło podświetlenie przycisku.

Odłącz wtyczkę przewodu zasilającego z gniazdka sieciowego. Pozostaw piekarnik i wszystkie akcesoria do wystygnięcia.

OBUDOWA I DRZWICZKI

6. Przetrzyj obudowę miękką gąbką lekko zwilżoną w ciepłej wodzie. Możesz użyć delikatnego środka czyszczącego bez właściwości ściernych. Środek nakładaj na gąbkę, nie na powierzchnię piekarnika.
7. Do drzwiczek można używać wyłącznie przyrządów do czyszczenia powierzchni szklanych lub delikatnych środków czyszczących bez właściwości ściernych. Przetrzyj drzwiczki miękką gąbką lekko zwilżoną w ciepłej wodzie. Do usunięcia zabrudzeń można też użyć plastikowej myjki. Nie używaj rysujących środków czyszczących, zmywaków druczianych itp., ponieważ mogłyby one porysować powierzchnię.
8. Przetrzyj wyświetlacz LCD miękką gąbką. Możesz użyć delikatnego środka czyszczącego bez właściwości ściernych. Środek nakładaj na gąbkę, nie na powierzchnię piekarnika. Sucha ścierka lub niektóre środki czyszczące mogą porysować powierzchnię.
9. Przed podłączeniem wtyczki przewodu zasilającego do gniazdka upewnij się, że powierzchnia jest sucha.



OSTRZEŻENIE

NIE ZANURZAJ URZĄDZENIA, KABLA ZASILAJĄCEGO, WTYCZKI ANI KOŃCÓWKI KABLA W WODZIE ANI INNYCH CIECZACH. MOŻE WYSTĄPIĆ RYZYKO PORAŻENIA PRĄDEM ELEKTRYCZNYM.

WNĘTRZE

1. Ścianki wewnętrzne piekarnika są pokryte nieprzywierającą warstwą ułatwiającą czyszczenie. Przetrzyj ścianki miękką gąbką namoczoną w ciepłej wodzie. Możesz użyć delikatnego środka czyszczącego bez właściwości ściernych. Środek nakładaj na gąbkę, nie na powierzchnię piekarnika. Należy unikać kontaktu z elementem grzejnym.



OSTRZEŻENIE

ZACHOWAJ SZCZEGÓLNĄ OSTROŻNOŚĆ PRZY CZYSZCZENIU ELEMENTU GRZEJNEGO. POCZEKAJ, AŻ PIEKARNIK CAŁKOWICIE WYSTYGNIE.

2. Element grzejny przetrzyj ostrożnie miękką gąbką namoczoną w ciepłej wodzie. Nie używaj żadnych środków czyszczących. Przed podłączeniem wtyczki przewodu zasilającego do gniazdka upewnij się, że powierzchnia jest całkowicie sucha.

TACKA OCIEKOWA

1. Po każdym użyciu piekarnika należy wyjąć i wyczyścić tackę ociekową. Przetrzyj tackę miękką gąbką namoczoną w ciepłej wodzie. Możesz użyć delikatnego środka czyszczącego bez właściwości ściernych. Środek nakładaj na gąbkę, nie na powierzchnię tacki. Wytrzyj do sucha.
2. Jeżeli na tacce są przypalone resztki produktów, nalej na tackę ciepłą wodę, dodaj niewielką ilość płynu do mycia naczyń i odstaw na kilka minut. Następnie umyj miękką gąbką, spłucz i wytrzyj do sucha. Możesz także użyć plastikowej myjki.
3. Przed włożeniem tacki ociekowej do piekarnika upewnij się, że jest ona całkowicie sucha. Przed włączeniem urządzenia do gniazdka upewnij się, że prawidłowo włożono tackę ociekową.

RUSZT, RUSZT DO GRILLOWANIA, BLACHA DO PIECZENIA, BLACHA DO PIZZY

1. Umyj akcesoria w ciepłej wodzie z dodatkiem niewielkiej ilości płynu do mycia naczyń przy pomocy miękkiej gąbki lub plastikowej myjki. Oplucz i wytrzyj do sucha. Do usuwania zabrudzeń nie używaj rysujących środków czyszczących, myjek drucianych lub innych metalowych przyborów, które mogłyby porysować powierzchnię.
2. Nie zaleca się mycia akcesoriów w zmywarce do naczyń. Może to spowodować skrócenie ich żywotności.

PRZECHOWYWANIE

1. Przed czyszczeniem upewnij się, że piekarnik wyłączono przyciskiem START/CANCEL na panelu sterowania. Piekarnik jest wyłączony, jeżeli zgasło podświetlenie przycisku.
2. Odłącz wtyczkę przewodu zasilającego z gniazdka sieciowego. Pozostaw piekarnik i wszystkie akcesoria do wystygnięcia.
3. Wyczyść piekarnik i akcesoria tak, jak podano powyżej. Upewnij się, że piekarnik i akcesoria są czyste i suche.
4. Upewnij się, że tacka ociekowa znajduje się w piekarniku. Włóż ruszt do grillowania na blachę do pieczenia i połóż je na ruszcie piekarnika, umieszczonym w pozycji środkowej.
5. Upewnij się, że drzwiczki są zamknięte.
6. Połóż urządzenie na równej powierzchni. Nie kładź żadnych przedmiotów na górnej części piekarnika. Wyjątek stanowi bambusowa deseczka lub taca do serwowania.



Rozwiązywanie problemów

W tym rozdziale znajdziesz najczęstsze problemy, z którymi możesz się spotkać podczas używania urządzenia. Jeżeli nie znalazłeś tu swojego problemu lub występuje on nadal pomimo zastosowania podanego tu rozwiązania, przestań używać urządzenia, odłącz kabel zasilający od sieci i skontaktuj się z autoryzowanym centrum serwisowym.

W ŻADNYM PRZYPADKU NIE NAPRAWIAJ ANI NIE ROZKRĘCAJ URZĄDZENIA SAMODZIELNIE. NIE MA ON ŻADNYCH ELEMENTÓW, KTÓRE UŻYTKOWNIK MÓGŁBY SAM NAPRAWIĆ.

PROBLEM	ROZWIĄZANIE
Piekarnik się nie włączył.	<ul style="list-style-type: none"> • Sprawdź, czy prawidłowo podłączono wtyczkę kabla zasilającego do gniazdka. • Włóż wtyczkę do pojedynczego gniazdka sieciowego. • Włóż wtyczkę do innego gniazdka sieciowego. • W razie potrzeby zresetuj bezpiecznik.
Chcę przywrócić ustawienia fabryczne.	<ul style="list-style-type: none"> • Piekarnik zapamiętuje ostatnią zmianę ustawień każdej funkcji do momentu odłączenia kabla zasilającego z gniazdka. • Aby przywrócić ustawienia fabryczne wszystkich funkcji, odłącz wtyczkę kabla zasilającego z gniazdka. Poczekał ok. 5 minut i włóż ponownie wtyczkę kabla zasilającego do gniazdka.
Zgłosił podświetlenie wyświetlacza LCD.	<ul style="list-style-type: none"> • Piekarnik przełączy się automatycznie w tryb gotowości po 10 minutach bezczynności. Kiedy piekarnik jest w trybie gotowości, podświetlenie LCD gaśnie, funkcje są jednak wciąż widoczne. • Aby wyjść z trybu gotowości naciśnij przycisk START/CANCEL lub obróć dowolne pokrętkę. Wyświetlacz LCD zostanie włączony.
Pizza nie jest równomiernie upieczona.	<ul style="list-style-type: none"> • Niektóre pizze większych rozmiarów mogą być upieczone nierównomiernie. Podczas pieczenia uchyl drzwiczki piekarnika do połowy i obróć pizzę o 90°.
Po otwarciu drzwiczek ruszt zbyt daleko wysuwa się z piekarnika.	<ul style="list-style-type: none"> • Jeżeli ruszt znajduje się w pozycji środkowej należy ostrożnie otwierać drzwiczki i kontrolować wysunięcie rusztu. Zapobiegnie to zbyt dalekiemu lub zbyt szybkiemu wysunięciu rusztu.
Nie można wybrać funkcji rozmrażania.	<ul style="list-style-type: none"> • Funkcja rozmrażania jest dostępna w funkcjach TOAST, CRUMPET, PIZZA i COOKIES.
Para wydostaje się z górnej części drzwiczek.	<ul style="list-style-type: none"> • Jest to normalne zjawisko. Drzwiczki zaprojektowano tak, aby możliwe było odprowadzenie nadmiernej ilości pary, która tworzy się podczas przygotowania potraw o dużej zawartości wody, np. mrożonego chleba.

PROBLEM

ROZWIĄZANIE

Załącza się element grzejny.	<ul style="list-style-type: none">• Element IQ® precyzyjnie kontroluje rozprowadzenie ciepła wewnątrz piekarnika poprzez włączanie elementu grzejnego. Jest to normalne zjawisko.
Z dolnej części drzwiczek kapie woda.	<ul style="list-style-type: none">• Jest to normalne zjawisko. Skondensowana woda może się tworzyć w szczególności podczas przygotowania potraw o dużej zawartości wody, np. mrożonego chleba.
Temperatura na wyświetlaczu LCD nie odpowiada temperaturze wewnątrz piekarnika.	<ul style="list-style-type: none">• Aby zapewnić standaryzowany pomiar temperatury, piekarnik skalibrowany przy włączonej funkcji TOAST (w środku piekarnika, ruszt w pozycji środkowej, bez włożonych produktów). Przed sprawdzeniem temperatury upewnij się, że drzwiczki nie były otwierane w ciągu ostatnich ok. 10 minut, ponieważ ciepło ucieka przy każdym otwarciu drzwiczek. Należy pamiętać, że sygnał dźwiękowy ogrzewania wstępnego rozlegnie się po osiągnięciu 75 % ustawionej temperatury.
Sygnał dźwiękowy ogrzewania wstępnego rozlegnie się przy niższej temperaturze niż temperatura pokazana na wyświetlaczu LCD.	<ul style="list-style-type: none">• Sygnał dźwiękowy ogrzewania wstępnego rozlegnie się po osiągnięciu 75 % ustawionej temperatury.• Sygnał dźwiękowy ogrzewania wstępnego informuje użytkownika, że może włożyć produkty do piekarnika. Po otwarciu drzwiczek ciepło ucieka z piekarnika. Gdyby sygnał dźwiękowy rozległ się po osiągnięciu 100% ustawionej temperatury, strata ciepła oznaczałaby marnotrawstwo czasu, który był potrzebny do osiągnięcia żądanej temperatury. Policzone, że jeżeli rozlegnie się sygnał dźwiękowy ogrzewania po osiągnięciu 75 % ustawionej temperatury, a następnie otwarte zostaną drzwiczki, przywrócenie i ogrzanie piekarnika do wymaganej temperatury będzie trwać 2 minuty krócej. Dlatego temperatura na wyświetlaczu LCD nie odpowiada temperaturze wewnątrz piekarnika. Osiągnięcie ustawionej temperatury trwa w sumie ok. 8–10 minut od momentu włączenia piekarnika. Piekarnik Sage® wykorzystuje do szybkiego nagrzewania maksimum dostępnej mocy (1500 W w funkcji BAKE, 2400 W w funkcji TOAST).
Na wyświetlaczu LCD pojawił się komunikat o błędzie "E01".	<ul style="list-style-type: none">• Komunikat o błędzie "E01" na wyświetlaczu LCD oznacza problem, którego nie można rozwiązać poprzez zresetowanie urządzenia. Niezwłocznie wyjmij wtyczkę kabla zasilającego z gniazdka i skontaktuj się z centrum obsługi klienta marki Sage®.
Na wyświetlaczu LCD pojawił się komunikat o błędzie "E02".	<ul style="list-style-type: none">• Komunikat o błędzie "E02" na wyświetlaczu LCD oznacza problem, którego nie można rozwiązać poprzez zresetowanie urządzenia. Niezwłocznie wyjmij wtyczkę kabla zasilającego z gniazdka i skontaktuj się z centrum obsługi klienta marki Sage®.
Na wyświetlaczu LCD pojawił się komunikat o błędzie "E03".	<ul style="list-style-type: none">• Komunikat o błędzie "E03" pojawi się na wyświetlaczu LCD, jeżeli temperatura w piekarniku przekroczyła wartość maksymalną. Wyjmij wtyczkę kabla zasilającego z gniazdka i pozostaw piekarnik do wystygnięcia przez ok. 15 minut. Po tym czasie ponownie podłącz go do sieci.• Jeżeli komunikat o błędzie "E03" nie zniknie, skontaktuj się z centrum obsługi klienta marki Sage®.

PROBLEM**ROZWIĄZANIE**

Na wyświetlaczu LCD pojawił się komunikat o błędzie "E04".

- Komunikat o błędzie "E04" pojawi się na wyświetlaczu LCD, jeżeli temperatura w pomieszczeniu jest zbyt niska. Wyjmij wtyczkę kabla zasilającego z gniazdka i przenieś piekarnik do cieplejszego pomieszczenia.

Na wyświetlaczu LCD pojawił się komunikat o błędzie "E05".

- Komunikat o błędzie "E05" na wyświetlaczu LCD oznacza problem, którego nie można rozwiązać poprzez zresetowanie urządzenia. Niezwłocznie wyjmij wtyczkę kabla zasilającego z gniazdka i skontaktuj się z centrum obsługi klienta marki Sage®.
-

**Zákaznická podpora / Zákaznícka
podpora / Ügyféltámogatás /
Obsługa klienta**

info@sageappliances.cz
info@sageappliances.sk
info@sageappliances.hu
info@sageappliances.pl

**Webové stránky / Webové stránky /
Weboldalak /
Strony internetowe**

www.sageappliances.cz • www.sagecz.cz
www.sageappliances.sk • www.sagesk.sk
www.sageappliances.hu • www.sagehu.hu
www.sageappliances.pl • www.sagepl.pl

Servisní centra / Servisné centrá / Szervizközpontok / Centra serwisowe

FAST ČR, a. s.

Černokostelecká 1621
Říčany u Prahy 251 01
Tel.: +420 323 204 120

FAST PLUS, spol. s r. o.

Na pántoch 18
831 06 Bratislava (Rača)
Tel.: +421 (2) 491 058 53

FAST HUNGARY Kft.

2045 Törökbálint
Dulácska u. 1/a
Magyarország
Tel.: +36 23 330 830

Fast Poland sp. z o. o.

ul. Sokołowska 10
05-090 Puchały
Tel.: +48 22 417 91 23, 22 417 91 24

Sage®

Registrowaná značka v Anglii a Walesu č. 8223512. Z dôvodu neustáleho vývoja spotrebiče se spotrebič vykreslený
nebo vyfotografovaný v tomto dokumentu smí mírně lišit od vlastního spotrebiče.

Registrowaná značka v Anglicku a Walesu č. 8223512. Z dôvodu neustáleho vývoja spotrebiča sa spotrebič vykreslený
alebo vyfotografovaný v tomto dokumente môže mierne líšiť od reálneho spotrebiča.

8223512 szám alatt bejegyzett márka Angliában és Walesben. A készülék folyamatos fejlesztése miatt az ebban a dokumentumban
lévő képeken vagy fotókon ábrázolt készülék kissé különbözhet a konkrét készüléktől.

Marka zarejestrowana w Anglii i Walii nr 8223512. Z powodu nieustannego rozwoju urządzenie przedstawione na rysunku
lub fotografii w niniejszym dokumencie może różnić się nieco od samego urządzenia.