

the Smart Grinder™ Pro



BCG820

- CZ** NÁVOD K OBSLUZE
- SK** NÁVOD NA OBSLUHU
- HU** HASZNÁLATI ÚTMUTATÓ
- PL** INSTRUKCJA OBSŁUGI

Sage®



Obsah

- 2 Důležitá bezpečnostní opatření
- 10 Popis vašeho nového spotřebiče
- 12 Ovládání vašeho nového spotřebiče
- 18 Péče a čištění
- 20 Tipy a rady
- 21 Řešení potíží

DŮLEŽITÁ BEZPEČNOSTNÍ OPATŘENÍ

My v Sage® si uvědomujeme důležitost bezpečnosti. Navrhujeme a vyrábíme spotřebiče především s velkým důrazem na vaši bezpečnost. Nicméně vás prosíme, abyste při používání elektrického spotřebiče byli opatrní a dodržovali následující bezpečnostní opatření.

DŮLEŽITÁ OPATŘENÍ

PŘI POUŽÍVÁNÍ ELEKTRICKÝCH ZAŘÍZENÍ JE TŘEBA DODRŽOVAT ZÁKLADNÍ BEZPEČNOSTNÍ OPATŘENÍ, MEZI KTERÁ PATŘÍ:

- Před prvním použitím se prosím ujistěte, že napětí ve vaší síťové zásuvce odpovídá napětí uvedenému na typovém štítku ve spodní části přístroje. Pokud máte jakékoliv pochybnosti, obraťte se prosím na kvalifikovaného elektrikáře.
- Pečlivě si přečtěte všechny instrukce před ovládáním spotřebiče a uložte je na bezpečné místo pro možné použití v budoucnu.

- Před prvním použitím spotřebiče odstraňte a bezpečně ekologicky zlikvidujte veškerý obalový materiál a reklamní štítky. Zkontrolujte, že spotřebič není nikterak poškozen. V žádném případě nepoužívejte poškozený spotřebič, spotřebič s poškozeným přírodním kabelem apod.
- Z důvodů vyloučení rizika zadušení malých dětí odstraňte ochranný obal zástrčky síťového kabelu tohoto spotřebiče a bezpečně jej zlikvidujte.
- Nepoužívejte spotřebič na hraně pracovní desky nebo stolu. Ujistěte se, že je povrch rovný, čistý a není potřísněn vodou nebo jinou tekutinou.
- Nestavte spotřebič na plynový nebo elektrický sporák ani do jeho blízkosti nebo do míst, kde by se mohl dotýkat horké trouby.
- Nepoužívejte spotřebič na kovové podložce, jako je např. odkapávací dřez.
- Před připojením spotřebiče k elektrické zásuvce a jeho zapnutím zkontrolujte, že je úplně a správně sestaven. Dodržujte instrukce v tomto návodu k obsluze.
- Vždy provozujte spotřebič na rovném povrchu. Spotřebič neprovozujte na nakloněném povrchu a nepřemísťujte jej ani s ním nijak nemanipulujte, pokud je v provozu.
- Používejte výhradně příslušenství, které je dodáváno se spotřebičem. Pokud

byste použili jiné příslušenství, které není vyrobeno nebo určeno Sage® jako kompatibilní, hrozí riziko vzniku požáru, úrazu elektrickým proudem nebo zranění.

- Spotřebič vždy nejdříve vypněte. Následně odpojte napájecí kabel od zdroje energie. Než budete spotřebič přesouvat, nebo pokud ho už nebudete používat nebo než ho budete rozebírat, čistit nebo skladovat, se přesvědčte, že je vypnutý a odpojený od zdroje energie.
- Tento spotřebič byl navržen POUZE pro účely mletí pražených kávových zrn. V žádném případě nepoužívejte spotřebič k jiným účelům, než ke kterým je určen.

- Tento spotřebič NEBYL navržen k mletí předmětové kávy. Za žádných okolností nepoužívejte spotřebič k mletí lepkavých potravin nebo extrémně tvrdých potravin, k přípravě těsta, k mletí ovoce, semen nebo bylinek například na výrobu kari pasty nebo oříškového másla.
- Nevkládejte do zásobníku na kávová zrna kovové nebo podobné předměty, které by mohly poškodit nebo negativním způsobem ovlivnit činnost spotřebiče.
- Nasadte víčko zásobníku na kávová zrna řádně na zásobník před zapnutím přístroje.
- Spotřebič nezapínejte, dokud není zásobník na kávová zrna a víčko

- správně zajištěno na svém místě.
- Nepoužívejte spotřebič bez řádně nasazeného zásobníku na kávová zrna. Během provozu dbejte vlastní opatrnost a nevkládejte prsty, ruce, vlasy, oblečení nebo kuchyňské náčiní do blízkosti zásobníku na kávová zrna.
 - Nepoužívejte spotřebič déle než 2 minuty, jelikož by se spotřebič mohl přehřát. Pokud se tak stane, vypněte spotřebič a odpojte od síťové zásuvky. Nechte 20 minut vychladnout a poté zkuste znovu zapnout.
 - Během provozu neodnímejte zásobník na kávová zrna ze základny mlýnku.
 - Nevkládejte žádnou část spotřebiče do plynové, elektrické nebo mikrovlnné trouby nebo na horkou plynovou nebo elektrickou plotýnku.
 - Zapojená síťová zásuvka musí být snadno dostupná pro případné náhlé odpojení.
 - Nepoužívejte tento spotřebič s programátorem, časovým spínačem nebo jakoukoli jinou součástí, která spíná přístroj automaticky.
 - Nepoužívejte spotřebič v blízkosti zdrojů vody, např. kuchyňský dřez, koupelna, bazén apod.
 - Nedotýkejte se spotřebiče mokřýma nebo vlhkýma rukama.
 - Pokud je spotřebič v provozu, nenechávejte jej bez dozoru.

- Vyvarujte se polití přívodního kabelu a zástrčky vodou nebo jinou tekutinou.
- Nepoužívejte hrubé abrazivní nebo žíravé čisticí prostředky k čištění spotřebiče.
- Udržujte spotřebič čistý. Dodržujte instrukce o čištění uvedené v tomto návodu k obsluze.
- V tomto spotřebiči ani jeho blízkosti neskladujte ani nepoužívejte žádné výbušné nebo hořlavé látky, např. spreje s hořlavým plynem.
- Pro odpojení spotřebiče ze síťové zásuvky vždy tahejte za zástrčku přívodního kabelu, nikoliv tahem za kabel.

DŮLEŽITÉ BEZPEČNOSTNÍ POKYNY PRO POUŽÍVÁNÍ VŠECH ELEKTRICKÝCH ZAŘÍZENÍ

- Před použitím zcela odviňte napájecí kabel.
- Přívodní kabel nenechávejte viset přes okraj stolu nebo pracovní desky, dotýkat se horkých ploch nebo se zamotat.
- Z bezpečnostních důvodů doporučujeme zapojit spotřebič do samostatného elektrického obvodu, odděleného od ostatních spotřebičů. Nepoužívejte rozdvojku ani prodlužovací kabel pro zapojení spotřebiče do síťové zásuvky.
- Neponořujte spotřebič, přívodní kabel, zástrčku

přívodního kabelu do vody nebo jiné tekutiny.

- Tento spotřebič nesmějí používat děti. Udržovat spotřebič a jeho přívod mimo dosah dětí.
- Tento spotřebič mohou používat děti ve věku 8 let a starší, pokud jsou pod dozorem nebo byly poučeny o používání spotřebiče bezpečným způsobem a rozumí případným nebezpečím. Čištění a údržbu prováděnou uživatelem nesmějí provádět děti, pokud nejsou starší 8 let a pod dozorem. Udržovat spotřebič a jeho přívod mimo dosah dětí mladších 8 let.
- Spotřebič mohou používat osoby se sníženými fyzickými, smyslovými či mentálními schopnostmi nebo

nedostatkem zkušeností a znalostí, pokud jsou pod dozorem nebo byly poučeny o používání spotřebiče bezpečným způsobem a rozumí případným nebezpečím. Děti si se spotřebičem nesmějí hrát.

- Doporučujeme provádět pravidelnou kontrolu spotřebiče. Spotřebič nepoužívejte, je-li jakkoli poškozen nebo je-li vadný napájecí kabel nebo zástrčka. Veškeré opravy je nutné svěřit nejbližšímu autorizovanému servisnímu středisku Sage®.
- Tento spotřebič je určený pouze pro použití v domácnosti. Přístroj není určen pro komerční použití. Nepoužívejte tento spotřebič v pohybujících se vozidlech nebo na

lodi, nepoužívejte jej venku, nepoužívejte jej pro jiný účel, než pro který je určen. V opačném případě může dojít ke zranění.

- Jakoukoli jinou údržbu kromě běžného čištění je nutné svěřit autorizovanému servisnímu středisku Sage®.
- Doporučujeme instalovat proudový chránič (standardní bezpečností spínače ve vaší zásuvce), abyste tak zajistili zvýšenou ochranu při použití spotřebiče. Doporučujeme, aby proudový chránič (se jmenovitým zbytkovým provozním proudem nebyl více než 30 mA) byl instalován do elektrického obvodu, ve kterém bude spotřebič zapojen. Obráťte se na

svého elektrikáře pro další odbornou radu.

- Uchovávejte spotřebič a přívodní kabel mimo dosah dětí.



POKYNY A INFORMACE O NAKLÁDÁNÍ S POUŽITÝM OBALEM

Použitý obalový materiál odložte na místo určené obcí k ukládání odpadu.

LIKVIDACE POUŽITÝCH ELEKTRICKÝCH A ELEKTRONICKÝCH ZAŘÍZENÍ

Tento symbol na produktech anebo v průvodních dokumentech znamená, že použité elektrické a elektronické výrobky nesmí být přidány do běžného komunálního odpadu. Ke správné likvidaci, obnově a recyklaci předejte tyto výrobky na určená sběrná místa. Alternativně v některých zemích Evropské unie nebo jiných evropských zemích můžete vrátit své výrobky místnímu prodejci při koupi ekvivalentního nového produktu. Správnou likvidací tohoto produktu pomůžete zachovat cenné přírodní

zdroje a napomáháte prevenci potenciálních negativních dopadů na životní prostředí a lidské zdraví, což by mohly být důsledky nesprávné likvidace odpadů. Další podrobnosti si vyžádejte od místního úřadu nebo nejbližšího sběrného místa. Při nesprávné likvidaci tohoto druhu odpadu mohou být v souladu s národními předpisy uděleny pokuty.

Pro podnikové subjekty v zemích Evropské unie

Chcete-li likvidovat elektrická a elektronická zařízení, vyžádejte si potřebné informace od svého prodejce nebo dodavatele.



Výrobek je v souladu s požadavky EU.



**POUZE PRO DOMÁCÍ
POUŽITÍ.
NEPONOŘUJTE DO
VODY NEBO JINÉ
TEKUTINY.
PŘED POUŽITÍM ZCELA
ODVIŇTE PŘÍVODNÍ
KABEL.**



VAROVÁNÍ

**VŽDY SE UJISTĚTE,
ŽE JE ZÁSObNÍK NA
KÁVOVÁ ZRNA PEVNĚ
A ŘÁDNĚ ZAJIŠTĚN.**

Změny v textu, designu a technických specifikacích se mohou měnit bez předchozího upozornění a vyhrazujeme si právo na jejich změnu.

Anglická verze je původní verze. Česká verze je překlad původní verze.

Adresa výrobce:
HWI International Limited,
48-62 Hennessey Road, Wanchai,
Hong Kong

Adresa dovozce do EU:
FAST ČR, a.s.,
Černokostelecká 1621,
251 01 Říčany, Czech Republic

UCHOJTE TYTO INSTRUKCE



Popis vašeho nového spotřebiče

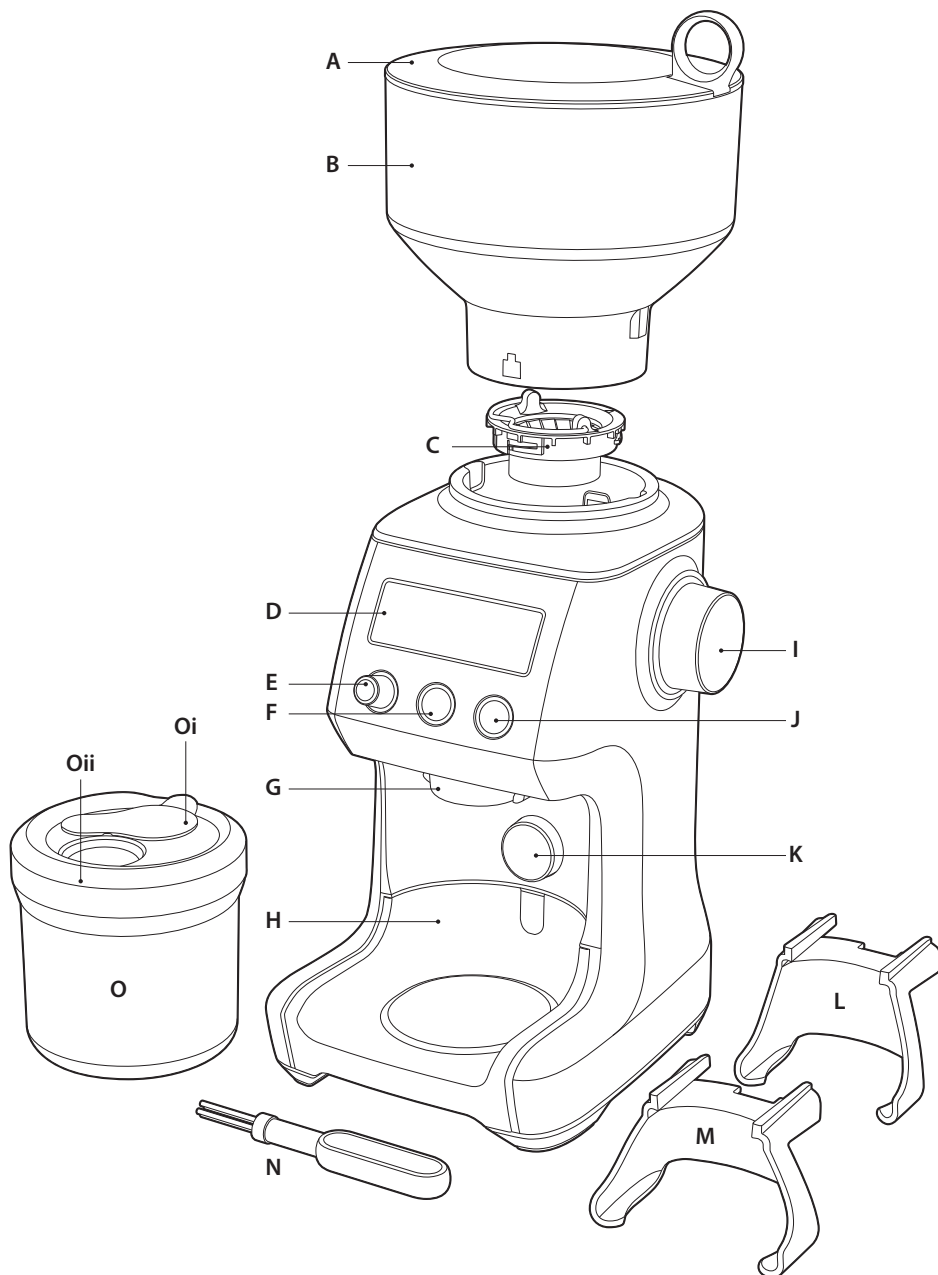

- A. Víko zásobníku na kávová zrna**
Vzduchotěsné řešení prodlužuje čerstvost kávových zrn.
- B. Zásobník na kávová zrna**
450g zásobník na kávová zrna s uzamykacím systémem pro snadné vyjmutí a přenos.
- C. Kónický mlýnek z kalené nerezové oceli**
Maximalizuje velikost kousků pro získání plné chuti.
- **Vyjímatelný a nastavitelný horní mlecí kámen**
- D. Podsvícený LCD displej**
Zobrazuje nastavení hrubosti, množství mleté kávy, počet dávek nebo šálků a vlastní dobu mletí.
- E. Ovladač GRIND AMOUNT|PROGRAM**
Zvyšuje nebo snižuje programované množství mleté kávy.
- F. Tlačítko SHOTS|CUPS**
Určuje počet dávek nebo šálků.
- G. Výdejní místo mleté kávy**
- H. Odkapávací miska**
Zachytává přebytečnou kávu. Vyjímatelná pro snadné čištění.
- I. Otočný ovladač pro nastavení hrubosti mleté kávy**
60 nastavení hrubosti mleté kávy od espressa po french press.
- J. Tlačítko START|PAUSE|CANCEL**
Slouží ke spuštění, přerušení a zrušení mletí.
- K. Spínač držáku filtru**
Lehkým zatlačením na páku v přístroji aktivujete nebo zrušíte mletí.

PŘÍSLUŠENSTVÍ

- L. Nástavec na 50–54mm páku**
- M. Nástavec na 58mm páku**
- N. Čisticí kartáček na kónický mlýnek**
- O. Dóza na mletou kávu**
Slouží ke skladování mleté kávy.
Oi - Posuvná záklapka
Oii - Víčko dózy na mletou kávu

NEZOBRAZENO

Mlecí komora

Minimalizuje tření kávových zrn před dávkováním.

Automatická bezpečnostní tepelná pojistka

Chrání motor před přehřátím.

Režim úspory energie

Přístroj se přepne do pohotovostního režimu po 5 minutách nečinnosti.

Prostor na skladování přírodního kabelu



Ovládání vašeho nového spotřebiče

ÚVOD

Váš automaticky mlýnek na kávu Sage® the Smart Grinder™ Pro je vybaven mlýnkem z kalené nerezové oceli, a je tak schopen mlít celá kávová zrna vhodná pro různé metody přípravy kávy, od nejjemnějšího nastavení pro přípravu espressa až po nejhrubší nastavení pro french press. Můžete nastavit množství dávek nebo šálků pomocí jednoho tlačítka. Množství mleté kávy pro všechny typy kávy se ovládá digitálním časovačem. Výchozí množství pro každou metodu přípravy kávy je možné upravit otočením ovladače GRIND AMOUNT, a změnit tak dobu mletí. Nastavte požadované množství, stiskněte a podržte PROGRAM a systém nastavení uloží. Můžete mlít přímo do páky, dózy nebo filtru.

PŘED PRVNÍM POUŽITÍM

Před prvním použitím odstraňte a bezpečně zlikvidujte veškerý reklamní a obalový materiál, ve kterém je výrobek zabalen.

Omyjte zásobník na kávová zrna, nastavce, dózu na mletou kávu, víčko a čistící kartáček v teplé mýdlové vodě a otřete dosucha. Mlýnek otřete čistou zlehka namočenou utěrkou, poté otřete dosucha. Umístěte mlýnek na rovný povrch a zapojte zástrčku přívodního kabelu do síťové zásuvky 230–240 V ~ a zapnete mlýnek.

FUNKCE ÚSPORY ENERGIE

Mlýnek se automaticky přepne do pohotovostního režimu po asi 5 minutách nečinnosti. Pro znovu zapnutí přístroje, zatímco je v pohotovostním režimu, stiskněte libovolné tlačítko na ovládacím panelu.



POZNÁMKA

Pokud nebyl instalován zásobník na kávová zrna, na displeji se zobrazí hlášení „PLEASE LOCK HOPPER“ (Instalujte zásobník), mlýnek nebude možné použít, dokud nebude zásobník správně instalován.

SLOŽENÍ MLÝNKU

Zásobník na kávová zrna

Zarovnejte výstupky ve spodní části zásobníku s výřezy mlýnku a vložte zásobník do mlýnku. Otočte zámkem uvnitř zásobníku o 90° ve směru šipky LOCK. Naplňte zásobník čerstvými kávovými zrny a zajistěte víkem.

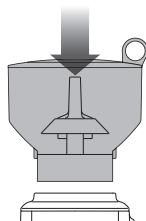

Zásobník je možné vyjmout otočením zámkem proti směru hodinových ručiček (ve směru šipky UNLOCK) a zdvihnutím zásobníku. Uzamykací mechanismus umožňuje vyjmout a přenést kávová zrna v zásobníku a uložit je na bezpečném místě.

Pro přípravu různých druhů kávy, v espresso přístroji, perkolátoru, překapávači nebo french pressu existuje vždy široká škála nastavení hrubosti mleté kávy. Pro každý druh přípravy kávy vždy změňte nastavení mlýnku. Je to z důvodu, že každá metoda přípravy kávy vyžaduje různou hrubost mleté kávy pro dosažení optimální chuti.

Otočením ovladače hrubosti tak můžete experimentovat s různým nastavením hrubosti, a dosáhnout tak té nejlepší chuti podle vaší chuti.

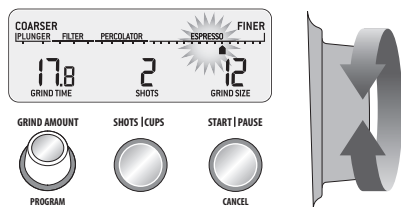

MLETÍ PRO PŘÍPRAVU ESPRESA

Používejte filtry s jednoduchým dnem, pokud máte čerstvě namletou kávu. Použijte jemné nastavení 1–30, na displeji ukazatel škály pro **ESPRESSO**.

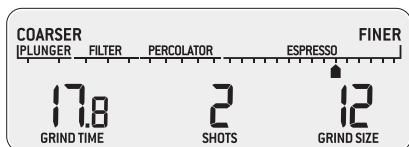

1. KROK:

Vložte příslušný nástavec na páku. Vložte páku do nástavce.

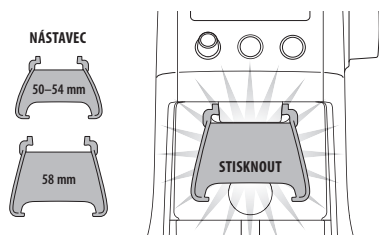

POZNÁMKA

Můžete změnit již vybrané množství během provozu stisknutím tlačítka SHOTS|CUPS. Maximální počet dávek s vloženým nástavcem je 2.

2. KROK:

Výběr dávek nebo šálků

Nastavte potřebné množství mleté kávy stisknutím tlačítka SHOTS|CUPS.

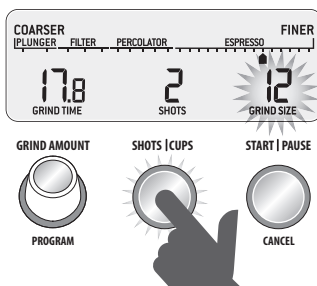

Stiskněte tlačítko SHOTS|CUPS opakovaně, dokud se na displeji nezobrazí požadované množství. Maximální počet dávek nebo šálků pro každou metodu přípravy je znázorněn v tabulce níže. Množství se bude lišit v závislosti na vybrané metodě přípravy a množství kávy.

Otočte ovladačem GRIND AMOUNT a nastavte dobu mletí, abyste dosáhli správného množství mleté kávy. Zvýšením doby zvýšíte množství a naopak snížením doby snížíte i množství.

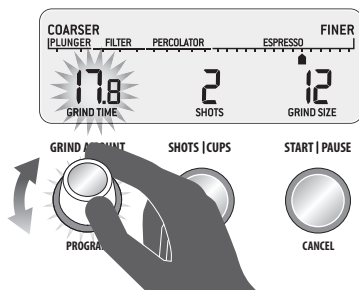

TABULKA PŘÍPRAVY KÁVY

METODA PŘÍPRAVY	Espresso	Perkolátor	Překapávaná káva	French press
HRUBOST MLETÍ	Jemná káva	Střední	Středně hrubá káva	Hrubá káva
NASTAVENÍ	1–30	31–45	46–54	55–60
MNOŽSTVÍ	1–8 dávek	1–12 šálků	1–12 šálků	1–12 šálků

3. KROK:

Nastavte hrubost mletí

Pro přípravu espresa doporučujeme vybrat hrubost mletí 12 jako výchozí bod a ovladačem hrubosti nastavit požadovanou hrubost mleté kávy. Toto by mělo být provedeno v souladu s nastavením množství mleté kávy.

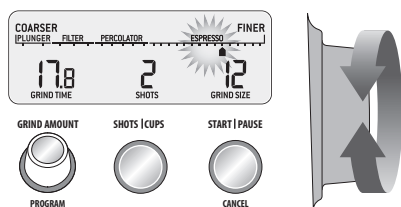

Budete muset kávu připravit, abyste zjistili, zda je třeba provést změny v nastavení množství a hrubosti, abyste dosáhli správného toku při extrakci kávy. Většinou jedno espresso je definováno jako přibližně 30 ml v 30 sekundách a dvojitě espresso jako přibližně 60 ml v 30 sekundách.

POZNÁMKA

Pokud je ovládání ovladače hrubosti příliš tuhé, spusťte mlýnek stisknutím tlačítka START|PAUSE|CANCEL a současně otáčejte ovladačem hrubosti. Tím uvolníte mletou kávu zachycenou mezi mlecími kameny.

MLETÍ DO DÓZY NEBO FILTRU

1. KROK:

Vyjměte nástavec jeho vytažením zpod výdejního místa.

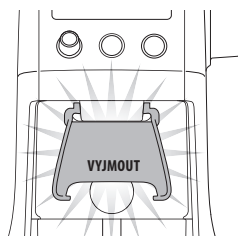

Vložte dózu ve směru šipky na víčku (viz obrázek níže); posuvná záclapka nesmí zakrývat vstupní otvor ve víčku; nebo filtr přímo pod výdejní místo.

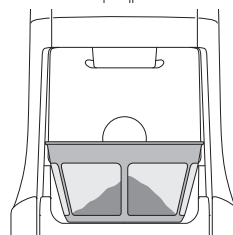
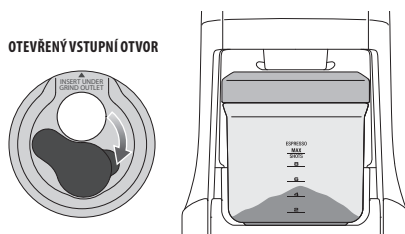

- Nastavte potřebné množství mleté kávy stisknutím tlačítka SHOTS|CUPS.

- Stiskněte tlačítko START|PAUSE|CANCEL pro spuštění mlýnku.

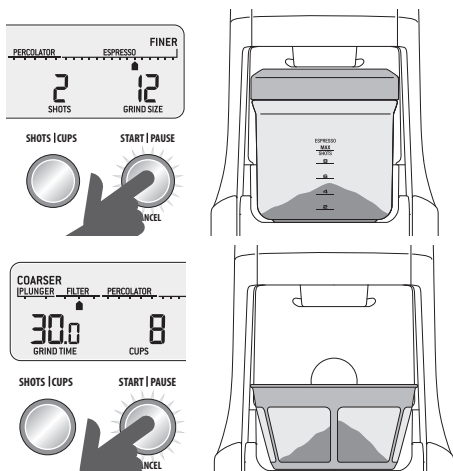

Můžete mlít do dózy na mletou kávu i bez nasazeného víčka. Nicméně doporučujeme mlít právě s nasazeným víčkem, abyste zabránili nežádoucímu vysypání mleté kávy.

VLASTNOSTI MLÝNKU

Automatické mletí

Automatické mletí umožňuje mlít kávu bez nutnosti přidržení páky, dózy nebo filtru. Mlýnek se automaticky zastaví, jakmile bylo namleto požadované množství.

- Stiskněte a uvolněte buď tlačítko START|PAUSE|CANCEL, nebo zatlačte jednou na rukojeť páky. Tím aktivujete spínač mlýnku.
- Mlýnek se automaticky zastaví, jakmile bylo namleto požadované množství.

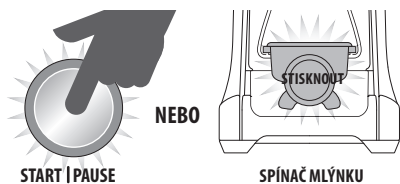

STISKNOUT & UVOLNIT

Je normální, že správné množství kávy vypadá, že přeteče přes sítko v páce. Neupěchovaná káva je přibližně 3krát objemnější než upěchovaná káva.

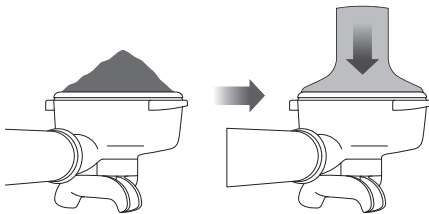

POZNÁMKA

Programování uživatelského nastavení množství kávy / doby je vhodné pro danou metodu přípravy kávy. To nezmění nastavení jiných dávek nebo šálků.

Funkce Pauza

Můžete přerušit mletí během provozu, abyste mohli upravit kávu v držáku.

- Stiskněte a uvolněte tlačítko START|PAUSE|CANCEL pro spuštění mlýnku.
- Během mletí stiskněte tlačítko START|PAUSE|CANCEL znovu pro přerušení provozu na 10 sekund.
- Stiskněte tlačítko znovu během této doby pro obnovu mletí.

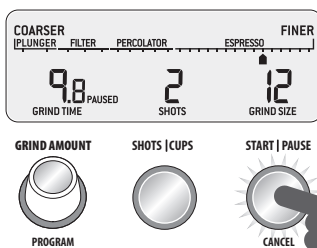

STISKNOUT & UVOLNIT

Funkce programování

Jakmile nastavíte požadovanou dobu, můžete programovat tento čas co do počtu dávek právě zobrazených na displeji. Stiskněte a podržte tlačítko PROGRAM, zazní 2krát zvukové upozornění pro potvrzení. Pouze dávká zobrazená na displeji bude

programována, všechna další nastavení zůstanou nezměněná.

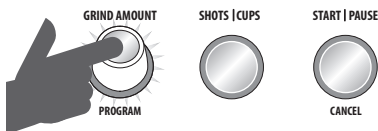
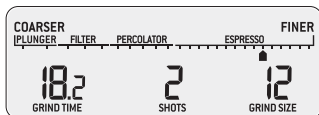

STISKNOUT & UVOLNIT

Manuální mletí

Manuální mletí umožňuje mít absolutní kontrolu nad množstvím mleté kávy.

- Stiskněte a podržte buď tlačítko START|PAUSE|CANCEL, nebo zatlačte a držte rukojeť páky pro zapnutí spínače a melte kávu, jak dlouho potřebujete.
- Uvolněte tlačítko START|PAUSE|CANCEL, nebo uvolněte stisknutím rukojeti páky, a tím zastavíte mletí kávy.

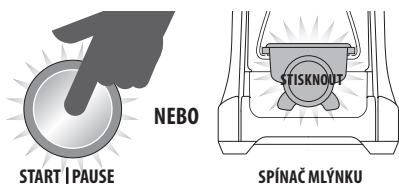

STISKNOUT, PODRŽET & UVOLNIT

NASTAVENÍ MNOŽSTVÍ MLETÉ KÁVY

Ovladač GRIND AMOUNT vám dává možnost upravit přednastavené dávky nebo šálky, abyste zvýšili nebo snížili množství namleté kávy do svého sítko nebo do dózy.

Zvýšení množství mleté kávy

Pro zvýšení množství mleté kávy otočte ovladačem GRIND AMOUNT směrem doprava.

Každým otočením zvýšíte množství namleté kávy o 0,2 sekundy.

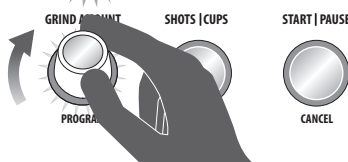
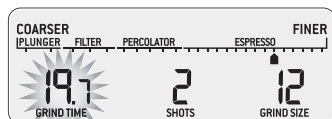

Snížení množství mleté kávy

Pro snížení množství mleté kávy otočte ovladačem GRIND AMOUNT směrem doleva.

Každým otočením snížíte množství namleté kávy o 0,2 sekundy.

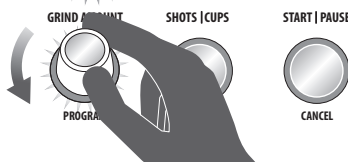
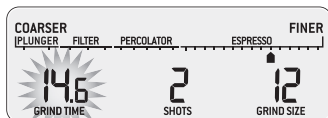

POZNÁMKA

Pro zrušení upraveného množství / doby na výchozí nastavení stiskněte a podržte tlačítko SHOTS|CUPS, dokud nezazní dlouhé zvukové upozornění.

NASTAVENÍ KÓNICKÉHO MLÝNKU

Některé druhy kávy mohou vyžadovat širší rozsah mletí k dosažení ideální extrakce nebo spaření. Vlastností vašeho automatického mlýnku Sage® the Smart Grinder™ Pro je schopnost upravit tento rozsah pomocí nastavitelného horního kamene mlýnku. Doporučujeme provádět jen jednu úpravu nastavení najednou.

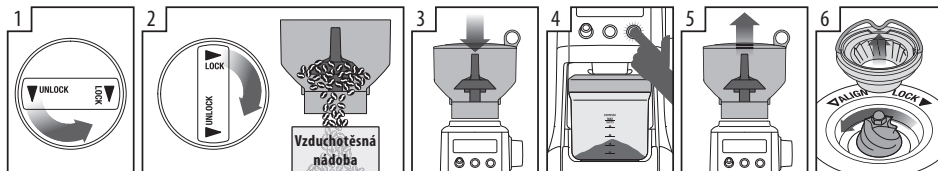

1 Vyjměte zásobník na kávová zrna.

2 Kávová zrna přesypte do vzduchotěsné nádoby a uložte na chladném a tmavém místě.

3 Nasadte zásobník zpět na mlýnec.

4 Spusťte mlýnec naprázdno.

5 Vyjměte zásobník na kávová zrna.

6 Vyjměte horní mlecí kámen.

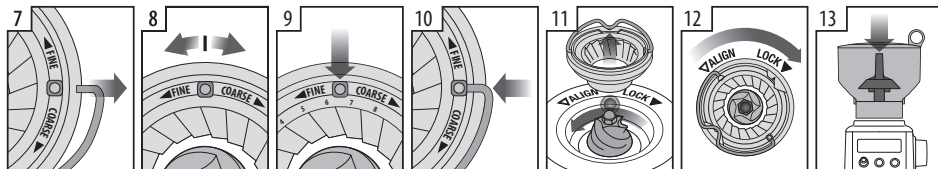

7 Z obou stran mlecího kamene vyjměte rukojeť.

8 Posuňte nastavitelný horní mlecí kámen o 1 číslo směrem k hrubšímu (COARSE) nebo jemnějšímu (FINER) nastavení.

9 Zarovnejte dolní mlecí kámen s číslem a otvorem pro rukojeť.

10 Vložte rukojeť zpět do mlecího kamene.

11 Zatlačte horní mlecí kámen pevně na svou pozici.

12 Zajistěte horní mlecí kámen.

13 Nasadte zásobník zpět na mlýnec.

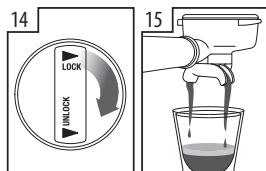

14 Zajistěte zásobník.

15 Zkontrolujte nastavení na extrakci.



Péče a čištění

PÉČE A ČIŠTĚNÍ

1. Vyprázdněte zásobník na kávová zrna a spusťte mlýnek naprázdno (viz níže).
2. Před čištěním vytáhněte zástrčku přívodního kabelu ze síťové zásuvky.
3. Omyjte dózu a víčko, zásobník na kávová zrna a víko v teplé mýdlové vodě, opláchněte a otřete dosucha.
4. Otřete a vyleštěte vnější plášť přístroje pomocí zlehka navlhčené měkké utěrky.



POZNÁMKA

K čištění nepoužívejte chemikálie, drátěnky, houbičky s drátěnkami nebo čisticí prostředky způsobující otěr, jelikož tyto by mohly způsobit poškození nebo deformaci povrchu spotřebiče i příslušenství. Nepoužívejte benzen, benzín, rozpouštědla ani jiné podobné látky.



POZNÁMKA

Spotřebič ani žádná její část nejsou vhodné pro mytí v myčce nádobí.



VAROVÁNÍ

**NEPONOŘUJTE
ZÁKLADNU MLÝNKU,
PŘÍVODNÍ KABEL
NEBO ZÁSTRČKU
DO VODY NEBO
JINÉ TEKUTINY.
NEVYSTAVUJTE
SPOTŘEBIČ ANI
ŽÁDNOU JEJÍ ČÁST
VLHKOSTI.**

ČIŠTĚNÍ KÓNICKÉHO MLÝNKU

Pravidelná údržba napomáhá dosažení stálých výsledků mletí, které jsou zvláště důležité při mletí kávy na přípravu espressa.

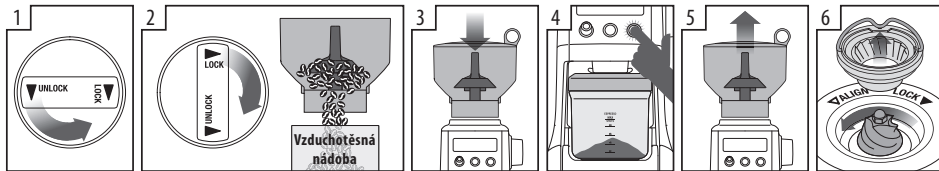

1 Vyjměte zásobník na kávová zrna.

2 Vyprázdněte zásobník (buď přesypáním, nebo otočte zámkem uvnitř zásobníku o 90° ve směru šipky LOCK).

3 Prázdný zásobník umístěte zpět a zajistěte.

4 Spusťte mlýnek naprázdno.

5 Znovu vyjměte zásobník.

6 Uvolněte horní část mlýnku.

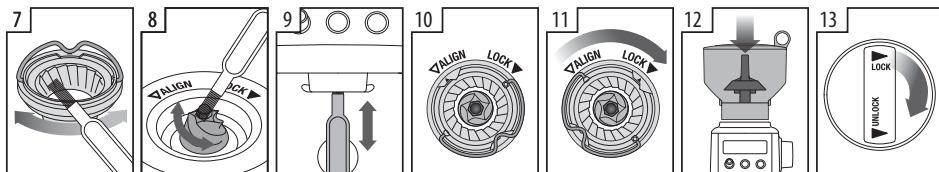

7 Vyčistěte ji čistícím kartáčkem.

8 Vyčistěte násypku čistícím kartáčkem.

9 Vyčistěte vývod mlýnku čistícím kartáčkem.

10 Vložte horní mlynek zpět na své místo.

11 Připevňte horní část mlynku.

12 Vložte zásobník do mlynku tak, aby zářezy zapadly do výřezů na mlynku.

13 Otočte zámkem uvnitř zásobníku a zásobník zajistěte.



Tipy a rady

PŘÍPRAVA KVALITNĚJŠÍ KÁVY

- Čerstvě namletá káva je klíčem při přípravě kávy lepší chuti a aroma.
- Chuť kávy a její síla vždy závisí na osobních preferencích. Různé typy kávových zrn, množství kávy a jemnost mletí ovlivňují dosažení optimální kávy podle vaší chuti.
- Používejte převážně čerstvě pražená kávová zrna s datem pražení, abyste dosáhli maximální chuti, nepoužívejte kávová zrna v baleních, na kterých je uvedeno datum spotřeby.
- Spotřebujte kávová zrna v době od 5 do 20 dnů od data pražení, abyste dosáhli optimální čerstvosti.
- Uchovávejte kávová zrna na chladném, tmavém a suchém místě. Pokud máte možnost, skladujte je ve vakuové nádobě.
- Nakupujte kávová zrna v malých dávkách, abyste snížili dobu skladování, neskladujte více než 1týdenní dávku.
- Čerstvě namletá káva rychle ztrácí svou chuť a aroma. Nejlepších výsledků dosáhnete ihned po namletí kávy.
- Neskladujte kávová zrna v zásobníku. Přesypte je zpět do vzduchotěsné nádoby.
- Před uložením spotřebiče spusťte mlýnek naprázdno, abyste odstranili přebytečná zrna z mlýnku.
- Spusťte mlýnek před každým použitím na asi 2 sekundy, abyste očistili mlýnek od zbytků kávy a dosáhli maximální čerstvosti.
- Pravidelně čistěte zásobník a kónický mlýnek.

FRENCH PRESS

Postupujte podle následujících kroků:

1. V konvici s nastavitelnou teplotou ohřejte potřebné množství vody na 95 °C. Toto je ideální teplota pro přípravu kávy. Nikdy nepoužívejte vařící vodu.
2. Nastavte hrubost mletí na 58.
3. Vyberte počet šálků podle potřeby. Nastavte množství mleté kávy podle preferované síly kávy.
4. Vložte mletou kávu na dno french pressu.
5. Krouživým pohybem nalijte horkou vodu do french pressu, ujistěte se, že je všechna mletá káva namočená a french press je plný. Hladina kávy (kal z kávy a bublin) by měla dosahovat k okraji french pressu.
6. Pomocí časovače odpočítejte 4 minuty.
7. Pomocí lžice rozbijte krustu (kal zhoustne a bude tvrdší).
8. Nyní nasadte víčko se jemným sítkem a pomalu tlačte sítko směrem dolů.
9. Nepoužívejte sílu. Pomalu uvolňujte tlak opatrným vytažením sítko směrem nahoru a poté znovu zatlačte sítko směrem dolů, pokud jste stlačili sítko příliš ztěžka.



Řešení potíží

V této kapitole naleznete nejběžnější problémy, se kterými se můžete setkat během používání mlýnku. Pokud váš problém není zde uveden, nebo je uveden a přetrvává, přestaňte mlýnek používat, odpojte zástrčku přívodního kabelu ze síťové zásuvky a obraťte se na autorizované servisní středisko.

V ŽÁDNÉM PŘÍPADĚ NEOPRAVUJTE ANI NEROZEBÍREJTE MLÝNEK SAMI. NEOBSAHUJE ŽÁDNÉ DÍLY, KTERÉ BY MOHL UŽIVATEL SÁM OPRAVIT.

PROBLÉM	MOŽNÁ PŘÍČINA	ŘEŠENÍ
Mlýnek se nespustil po stisknutí tlačítka START PAUSE CANCEL.	<ul style="list-style-type: none"> Spotřebič není připojen k síti. Mlýnek je přetížen. Zásobník na kávová zrna není správně nasazen. Na displeji se zobrazí 'PLEASE LOCK HOPPER' (Zajistěte mlýnek). 	<ul style="list-style-type: none"> Zapojte přívodní kabel do síťové zásuvky. Vyjměte zástrčku ze síťové zásuvky. Nechte přístroj asi 20 minut vychladnout před opětovným použitím. Vložte zásobník na kávová zrna správně.
Motor se spustí, ale žádná mletá káva nevychází z výdejního místa.	<ul style="list-style-type: none"> Stiskli jste nesprávné tlačítko. V zásobníku na kávová zrna nejsou kávová zrna. Mlýnek / zásobník jsou ucpány. 	<ul style="list-style-type: none"> Stiskněte tlačítko START PAUSE CANCEL, nebo aktivujte spínač. Naplňte zásobník na kávová zrna čerstvými kávovými zrny. Vyjměte zásobník. Zkontrolujte zásobník a mlýnek a odstraňte příčinu ucpání. Vložte části zpět a znovu spusťte mletí.
Motor se spustí, ale zaznívá hlasitý „raketový“ zvuk.	<ul style="list-style-type: none"> Mlýnek je ucpáný cizím předmětem nebo je výdejní místo blokováno. Vlhkostí zanesený mlýnek. 	<ul style="list-style-type: none"> Vyjměte zásobník, zkontrolujte mlýnek a vyjměte cizí předmět. Vyčistěte mlýnek a výdejní místo (viz kapitola Péče a čištění na straně 18). Nechte mlýnek zcela vyschnout před opětovným složením. Můžete použít i vysoušeč vlasů, abyste vysušili vnitřní části mlýnku (dolní mlýnek).
Není možné vložit zásobník na kávová zrna.	<ul style="list-style-type: none"> Kávová zrna brání uzamykatelnému systému zajistit zásobník v mlýnku. 	<ul style="list-style-type: none"> Vyjměte zásobník. Vyčistěte mlýnek od kávových zrn. Znovu vložte zásobník a zajistěte.
Nedostatek/nadměrné množství mleté kávy	<ul style="list-style-type: none"> Je třeba upravit požadované množství. 	<ul style="list-style-type: none"> Pomocí tlačítka SHOTS CUPS změňte nastavení množství. Pomocí ovladače GRIND AMOUNT upravte dobu mletí.

PROBLÉM	MOŽNÁ PŘÍČINA	ŘEŠENÍ
Sítko je přeplněno.		<ul style="list-style-type: none"> • Je normální, že správné množství kávy vypadá, že přeteče přes sítko v páce. Neupěchovaná káva je přibližně 3krát objemnější než upěchovaná káva.
Náhlé vypnutí?		<ul style="list-style-type: none"> • Stiskněte tlačítko START PAUSE CANCEL pro přerušení chodu mlýnku. • Vyjměte zástrčku ze síťové zásuvky.



Obsah

- 23 Dôležité bezpečnostné opatrenia
- 32 Popis vášho nového spotrebiča
- 34 Ovládanie vášho nového spotrebiča
- 40 Starostlivosť a čistenie
- 42 Tipy a rady
- 43 Riešenie problémov

DÔLEŽITÉ BEZPEČNOSTNÉ OPATRENIA

My v Sage® si uvedomujeme dôležitosť bezpečnosti. Navrhujeme a vyrábame spotrebiče predovšetkým s veľkým dôrazom na vašu bezpečnosť. Napriek tomu vás prosíme, aby ste pri používaní elektrického spotrebiča boli opatrní a dodržiavali nasledujúce

bezpečnostné opatrenia.

DÔLEŽITÉ OPATRENIA

PRI POUŽÍVANÍ ELEKTRICKÝCH ZARIADENÍ JE POTREBNÉ DODRŽIAVAŤ ZÁKLADNÉ BEZPEČNOSTNÉ OPATRENIA, MEDZI KTORÉ PATRIA:

- Pred prvým použitím sa, prosím, uistite, že napätie vo vašej sieťovej zásuvke zodpovedá napätiu uvedenému na typovom štítku v spodnej časti prístroja. Ak máte akékoľvek pochybnosti, obráťte sa, prosím, na kvalifikovaného elektrikára.
- Pozorne si prečítajte všetky inštrukcie pred ovládaním

spotrebiča a uložte ich na bezpečné miesto na možné použitie v budúcnosti.

- Pred prvým použitím spotrebiča odstráňte a bezpečne ekologicky zlikvidujte všetok obalový materiál a reklamné štítky. Skontrolujte, či spotrebič nie je nijako poškodený. V žiadnom prípade nepoužívajte poškodený spotrebič, spotrebič s poškodeným prírodným káblom a pod.
- Z dôvodov vylúčenia rizika zadusenía malých detí odstráňte ochranný obal zástrčky sieťového kábla tohto spotrebiča a bezpečne ho zlikvidujte.
- Nepoužívajte spotrebič na hrane pracovnej dosky alebo stola.

Uistite sa, že je povrch rovný, čistý a nie je postriekaný vodou alebo inou tekutinou.

- Neumiestňujte spotrebič na plynový alebo elektrický sporák ani do jeho blízkosti alebo do miest, kde by sa mohol dotýkať horúcej rúry.
- Nepoužívajte spotrebič na kovovej podložke, ako je napr. odkvapkavací drez.
- Pred pripojením spotrebiča k elektrickej zásuvke a jeho zapnutím skontrolujte, či je úplne a správne zostavený. Dodržujte inštrukcie v tomto návode na obsluhu.
- Vždy prevádzkujte spotrebič na rovnom povrchu. Spotrebič neprevádzkujte na naklonenom povrchu a nepremiestňujte

- ho ani s ním nijako nemanipulujte, ak je v prevádzke.
- Používajte výhradne príslušenstvo, ktoré sa dodáva so spotrebičom. Ak by ste použili iné príslušenstvo, ktoré nie je vyrobené alebo určené spoločnosťou Sage® ako kompatibilné, hrozí riziko vzniku požiaru, úrazu elektrickým prúdom alebo zranenia.
 - Spotrebič vždy najskôr vypnite. Následne odpojte napájací kábel od zdroja energie. Skôr ako budete spotrebič presúvať, alebo ak ho už nebudete používať alebo než ho budete rozoberať, čistiť alebo skladovať, sa presvedčte, že je vypnutý a odpojený od zdroja energie.
 - Tento spotrebič bol navrhnutý IBA na účely mletia pražených kávových zŕn. V žiadnom prípade nepoužívajte spotrebič na iné účely, než na aké je určený.
 - Tento spotrebič NEBOL navrhnutý na mletie predmletej kávy. Za žiadnych okolností nepoužívajte spotrebič na mletie lepkavých potravín alebo extrémne tvrdých potravín, na prípravu cesta, na mletie ovocia, semien alebo bylín, napríklad na výrobu karí pasty alebo orieškového masla.
 - Nevkladajte do zásobníka na kávové zrná kovové alebo podobné predmety, ktoré by mohli poškodiť alebo negatívnym spôsobom

ovplyvniť činnosť spotrebiča.

- Nasad'te viečko zásobníka na kávové zrná riadne na zásobník pred zapnutím prístroja.
- Spotrebič nezapínajte, kým nie je zásobník na kávové zrná a viečko správne zaistené na svojom mieste.
- Nepoužívajte spotrebič bez riadne nasadeného zásobníka na kávové zrná. Počas prevádzky dbajte na vlastnú bezpečnosť a nekladajte prsty, ruky, vlasy, oblečenie alebo kuchynské náčinie do blízkosti zásobníka na kávové zrná.
- Nepoužívajte spotrebič dlhšie než 2 minúty, lebo by sa mohol prehriať. Ak sa tak

stane, spotrebič vypnite a odpojte od sieťovej zásuvky. Nechajte 20 minút vychladnúť a potom skúste znovu zapnúť.

- Počas prevádzky neodoberajte zásobník na kávové zrná zo základne mlynčeka.
- Nevkladajte žiadnu časť spotrebiča do plynovej, elektrickej alebo mikrovlnnej rúry alebo na horúcu plynovú alebo elektrickú platňu.
- Zapojená sieťová zásuvka musí byť ľahko dostupná na prípadné náhle odpojenie.
- Nepoužívajte tento spotrebič s programátorom, časovým spínačom alebo akoukoľvek inou súčiastkou, ktorá spína prístroj automaticky.

- Nepoužívajte spotrebič v blízkosti zdrojov vody, napr. kuchynský drez, kúpeľňa, bazén a pod.
- Nedotýkajte sa spotrebiča mokrými alebo vlhkými rukami.
- Ak je spotrebič v prevádzke, nenechávajte ho bez dozoru.
- Vyvarujte sa poliatia prírodného kábla a zástrčky vodou alebo inou tekutinou.
- Nepoužívajte hrubé abrazívne alebo žeravé čistiace prostriedky na čistenie spotrebiča.
- Udržujte spotrebič čistý. Dodržujte inštrukcie o čistení uvedené v tomto návode na obsluhu.
- V tomto spotrebiči ani jeho blízkosti neskladujte ani

nepoužívajte žiadne výbušné alebo horľavé látky, napr. spreje s horľavým plynom.

- Na odpojenie spotrebiča od sieťovej zásuvky vždy ťahajte za zástrčku prírodného kábla, nie ťahom za kábel.

DÔLEŽITÉ BEZPEČNOSTNÉ POKYNY NA POUŽÍVANIE VŠETKÝCH ELEKTRICKÝCH ZARIADENÍ

- Pred použitím celkom odviňte napájací kábel.
- Prírodný kábel nenechávajte visieť cez okraj stola alebo pracovnej dosky, dotýkať sa horúcich plôch alebo sa zamotať.

- Z bezpečnostných dôvodov odporúčame zapojiť spotrebič do samostatného elektrického obvodu, oddeleného od ostatných spotrebičov. Nepoužívajte rozvodku ani predlžovací kábel na zapojenie spotrebiča do sieťovej zásuvky.
- Neponárajte spotrebič, prívodný kábel, zástrčku prívodného kábla do vody alebo inej tekutiny.
- Tento spotrebič nesmú používať deti. Udržiavajte spotrebič a jeho prívod mimo dosahu detí.
- Tento spotrebič môžu používať deti vo veku 8 rokov a staršie, ak sú pod dozorom alebo boli poučené o používaní spotrebiča bezpečným spôsobom a rozumejú prípadným nebezpečenstvám.
- Čistenie a údržbu vykonávanú používateľom nesmú vykonávať deti, ak nie sú staršie ako 8 rokov a pod dozorom. Udržiavajte spotrebič a jeho prívod mimo dosahu detí mladších ako 8 rokov.
- Spotrebič môžu používať osoby so zníženými fyzickými, zmyslovými či mentálnymi schopnosťami alebo nedostatkom skúseností a znalostí, ak sú pod dozorom alebo boli poučené o používaní spotrebiča bezpečným spôsobom a rozumejú prípadným nebezpečenstvám. Deti sa so spotrebičom nesmú hrať.
- Odporúčame vykonávať

pravidelnú kontrolu spotrebiča. Spotrebič nepoužívajte, ak je akokoľvek poškodený alebo ak je chybný napájací kábel alebo zástrčka. Všetky opravy je nutné zveriť najbližšiemu autorizovanému servisnému stredisku Sage®.

- Tento spotrebič je určený iba na použitie v domácnosti. Prístroj nie je určený na komerčné použitie. Nepoužívajte tento spotrebič v pohybujúcich sa vozidlách alebo na lodi, nepoužívajte ho vonku, nepoužívajte ho na iný účel, než na ktorý je určený. V opačnom prípade môže dôjsť k zraneniu.
- Akúkoľvek inú údržbu okrem bežného

čistenia je nutné zveriť autorizovanému servisnému stredisku Sage®.

- Odporúčame inštalovať prúdový chránič (štandardné bezpečnostné spínače vo vašej zásuvke), aby ste tak zaistili zvýšenú ochranu pri použití spotrebiča. Odporúčame, aby prúdový chránič (s menovitým zvyškovým prevádzkovým prúdom nebol viac než 30 mA) bol inštalovaný do elektrického obvodu, v ktorom bude spotrebič zapojený. Obráťte sa na svojho elektrikára pre ďalšiu odbornú radu.
- Uchovávajte spotrebič a prívodný kábel mimo dosahu detí.



POKYNY A INFORMÁCIE O ZAOBCHÁDZANÍ S POUŽITÝM OBALOM

Použitý obalový materiál odložte na miesto určené obcou na ukladanie odpadu.

LIKVIDÁCIA POUŽITÝCH ELEKTRICKÝCH A ELEKTRONICKÝCH ZARIADENÍ

Tento symbol na produktoch alebo v sprievodných dokumentoch znamená, že použité elektrické a elektronické výrobky nesmú byť pridané do bežného komunálneho odpadu. Na správnu likvidáciu, obnovu a recykláciu odovzdajte tieto výrobky na určené zberné miesta. Alternatívne v niektorých krajinách Európskej únie alebo iných európskych krajinách môžete vrátiť svoje výrobky miestnemu predajcovi pri kúpe ekvivalentného nového produktu. Správnu likvidáciu tohto produktu pomôžete zachovať cenné prírodné zdroje a napomáhate prevencii potenciálnych negatívnych dopadov na životné prostredie

a ľudské zdravie, ktoré by mohli byť dôsledkom nesprávnej likvidácie odpadov. Ďalšie podrobnosti si vyžiadajte od miestneho úradu alebo najbližšieho zberného miesta. Pri nesprávnej likvidácii tohto druhu odpadu sa môžu v súlade s národnými predpismi udeliť pokuty.

Pre podnikové subjekty v krajinách Európskej únie

Ak chcete likvidovať elektrické a elektronické zariadenia, vyžiadajte si potrebné informácie od svojho predajcu alebo dodávateľa.



Výrobok je v súlade s požiadavkami EÚ.



**IBA NA DOMÁCE
POUŽITIE.
NEPONÁRAJTE DO
VODY ALEBO INEJ
TEKUTINY.
PRED POUŽITÍM
CELKOM ODVIŇTE
PRÍVODNÝ KÁBEL.**



UPOZORNENIE

**VŽDY SA UISTITE, ČI JE
ZÁSOBNÍK NA KÁVOVÉ
ZRNÁ PEVNE A RIADNE
ZAISTENÝ.**

Zmeny v texte, dizajne
a technických špecifikáciách
sa môžu meniť bez
predchádzajúceho
upozornenia a vyhradzuje si
právo na ich zmenu.

Anglická verzia je pôvodná
verzia. Slovenská verzia návodu
je preklad pôvodnej anglickej
verzie.

Adresa výrobcu:
HWI International Limited,
48-62 Hennessey Road,
Wanchai, Hong Kong

Adresa dovozcu do EÚ:
FAST ČR, a.s.,
Černokostelecká 1621,
251 01 Říčany, Czech Republic

**UCHOVAJTE TIETO
INŠTRUKCIE**



Popis vašho nového spotrebiča

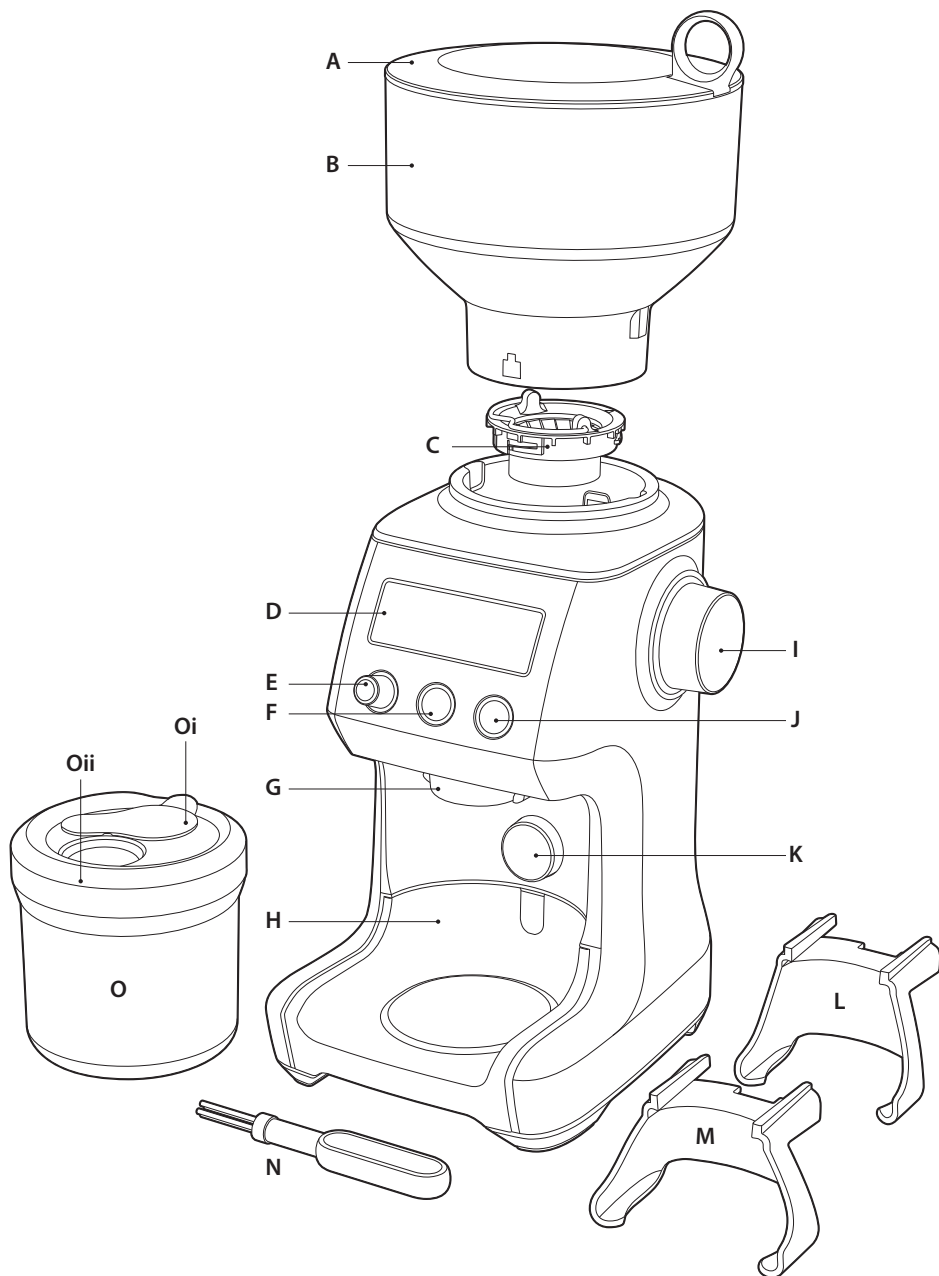

- A. Veko zásobníka na kávové zrná**
Vzduchotesné riešenie predlžuje čerstvosť kávových zrn.
- B. Zásobník na kávové zrná**
450-g zásobník na kávové zrná so zamykacím systémom na jednoduché vybratie a prenos.
- C. Kónický mlynček z kalenej antikorovej ocele**
Maximalizuje veľkosť kúskov na získanie plnej chuti.
– **Vyberateľný a nastaviteľný horný mlecí kameň**
- D. Podsvietený LCD displej**
Zobrazuje nastavenie hrubosti, množstva mletej kávy, počet dávok alebo šálok a vlastný čas mletia.
- E. Ovládač GRIND AMOUNT|PROGRAM**
Zvyšuje alebo znižuje programované množstvo mletej kávy.
- F. Tlačidlo SHOTS|CUPS**
Určuje počet dávok alebo šálok.
- G. Výdajné miesto mletej kávy**
- H. Odkvapkávací miska**
Zachytáva prebytočnú kávu. Vyberateľná na ľahké čistenie.
- I. Otočný ovládač na nastavenie hrubosti mletej kávy**
60 nastavení hrubosti mletej kávy od espressa po french press.
- J. Tlačidlo START|PAUSE|CANCEL**
Slúži na spustenie, prerušenie a zrušenie mletia.
- K. Spínač držiaka filtra**
Ľahkým zatlačením na páku v prístroji aktivujete alebo zrušíte mletie.

PRÍSLUŠENSTVO

- L. Nástavec na 50–54-mm páku**
- M. Nástavec na 58-mm páku**
- N. Čistiaca kefka na kónický mlynček**
- O. Dóza na mletú kávu**
Slúži na skladovanie mletej kávy.
Oi - Posuvná záklapka
Oii - Viečko dózy na mletú kávu

NEZOBRAZENÉ

Mlecia komora

Minimalizuje trenie kávových zrn pred dávkovaním.

Automatická bezpečnostná tepelná poistka

Chrání motor pred prehriatím.

Režim úspory energie

Prístroj sa prepne do pohotovostného režimu po 5 minútach nečinnosti.

Priestor na skladovanie prívodného kábla



Ovládanie vášho nového spotrebiča

ÚVOD

Váš automaticky mlynček na kávu Sage® the Smart Grinder™ Pro je vybavený mlynčekom z kalenej antikorovej ocele, a je tak schopný mlieť celé kávové zrná vhodné na rôzne metódy prípravy kávy, od najjemnejšieho nastavenia na prípravu espressa až po najhrubšie nastavenie pre french press. Môžete nastaviť množstvo dávok alebo šálok pomocou jedného tlačidla. Množstvo mletej kávy pre všetky typy kávy sa ovláda digitálnym časovačom. Východiskové množstvo pre každú metódu prípravy kávy je možné upraviť otočením ovládača GRIND AMOUNT, a zmeniť tak čas mletia. Nastavte požadované množstvo, stlačte a podržte PROGRAM a systém nastavenie uloží. Môžete mlieť priamo do páky, dózy alebo filtra.

PRED PRVÝM POUŽITÍM

Pred prvým použitím odstráňte a bezpečne zlikvidujte všetok reklamný a obalový materiál, v ktorom je výrobok zabalený.

Umyte zásobník na kávové zrná, násadce, dózu na mletú kávu, viečko a čistiacu kefku v teplej mydlovej vode a utrite dosucha. Mlynček utrite čistou mierne namočenou utierkou, potom utrite dosucha. Umiestnite mlynček na rovný povrch a zapojte zástrčku prírodného kábla do sieťovej zásuvky 230–240 V~ a zapnite mlynček.

FUNKCIA ÚSPORY ENERGIE

Mlynček sa automaticky prepne do pohotovostného režimu po približne 5 minútach nečinnosti. Na opätovné zapnutie prístroja, zatiaľ čo je v pohotovostnom režime, stlačte ľubovoľné tlačidlo na ovládacom paneli.



POZNÁMKA

Ak nebol inštalovaný zásobník na kávové zrná, na displeji sa zobrazí hlásenie „PLEASE LOCK HOPPER“ (Inštalujte zásobník), mlynček nebude možné použiť, kým nebude zásobník správne inštalovaný.

ZLOŽENIE MLYNČEKA

Zásobník na kávové zrná

Zarovnaj te výstupky v spodnej časti zásobníka s výrezmi mlynčeka a vložte zásobník do mlynčeka. Otočte zámku vnútri zásobníka o 90° v smere šípky LOCK. Naplňte zásobník čerstvými kávovými zrnami a zaistite vekom.

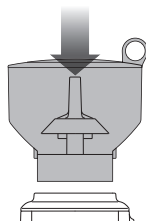

Zásobník je možné vybrať otočením zámky proti smeru hodinových ručičiek (v smere šípky UNLOCK) a zdvihnutím zásobníka. Uzamykací mechanizmus umožňuje vybrať a preniesť kávové zrná v zásobníku a uložiť ich na bezpečnom mieste.

Na prípravu rôznych druhov kávy, v espresso prístroji, perkolátore, prevkappkávači alebo french presse, existujú vždy široká škála nastavenia hrubosti mletej kávy. Pre každý druh prípravy kávy vždy zmeňte nastavenie mlynčeka. Je to z dôvodu, že každá metóda prípravy kávy vyžaduje rôznu hrubosť mletej kávy na dosiahnutie optimálnej chuti.

Otočením ovládača hrubosti tak môžete experimentovať s rôznym nastavením hrubosti a dosiahnuť tak tú najlepšiu kávu podľa vašej chuti.

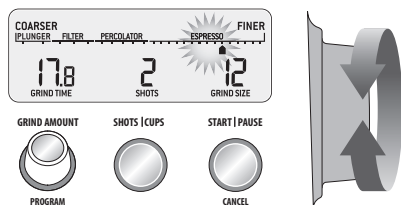

MLETIE NA PRÍPRAVU ESPRESSA

Používajte filtre s jednoduchým dnom, ak máte čerstvo namletú kávu. Použite jemné nastavenie 1–30, na displeji ukazovateľa škály pre **ESPRESSO**.

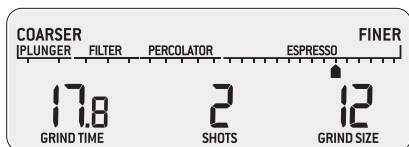

1. KROK:

Vložte príslušný násadec na páku. Vložte páku do násadca.

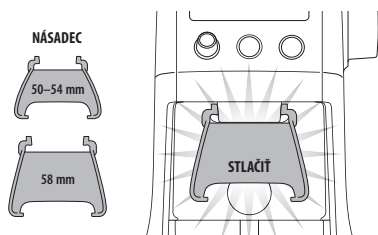

POZNÁMKA

Môžete zmeniť už vybrané množstvo počas prevádzky stlačením tlačidla SHOTS|CUPS. Maximálny počet dávok s vloženým násadcom je 2.

2. KROK:

Výber dávok alebo šálok

Nastavte potrebné množstvo mletej kávy stlačením tlačidla SHOTS|CUPS.

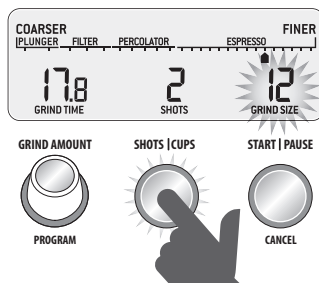

Stlačte tlačidlo SHOTS|CUPS opakovane, kým sa na displeji nezobrazí požadované množstvo. Maximálny počet dávok alebo šálok pre každú metódu prípravy je znázornený v tabuľke nižšie. Množstvo sa bude líšiť v závislosti od zvolenej metódy prípravy a množstva kávy.

Otočte ovládačom GRIND AMOUNT a nastavte čas mletia, aby ste dosiahli správne množstvo mletej kávy. Zvýšením času zvýšite množstvo a, naopak, znížením času znížite množstvo.

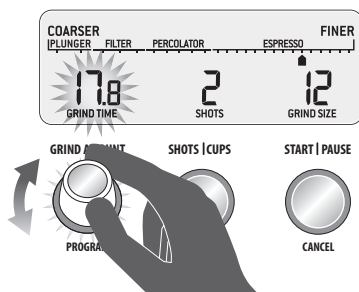

TABUĽKA PRÍPRAVY KÁVY

METÓDA PRÍPRAVY	Espresso	Perkolátor	Prekvapkávaná káva	French press
HRUBOSŤ MLETIA	Jemná káva	Stredná	Stredne hrubá káva	Hrubá káva
NASTAVENIE	1–30	31–45	46–54	55–60
MNOŽSTVO	1–8 dávkok	1–12 šálok	1–12 šálok	1–12 šálok

3. KROK:

Nastavte hrubosť mletia

Na prípravu espresa odporúčame zvoliť hrubosť mletia 12 ako východiskový nastavenie a ovládačom hrubosti nastaviť požadovanú hrubosť mletej kávy. To by sa malo vykonať v súlade s nastavením množstva mletej kávy.

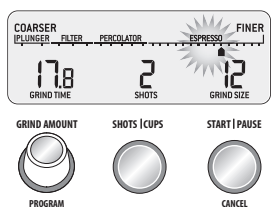

Budete musieť kávu pripraviť, aby ste zistili, či je potrebné vykonať zmeny v nastavení množstva a hrubosti, aby ste dosiahli správny tok pri extrakcii kávy. Väčšinou je jedno espresso definované ako približne 30 ml za 30 sekúnd a dvojité espresso ako približne 60 ml za 30 sekúnd.

POZNÁMKA

Ak je ovládanie ovládača hrubosti príliš tuhé, spustíte mlynček stlačením tlačidla START|PAUSE|CANCEL a súčasne otáčajte ovládačom hrubosti. Tým uvoľníte mletú kávu zachytenú medzi mlecími kameňmi.

MLETIE DO DÓZY ALEBO FILTRA

1. KROK:

Vyberte násadec jeho vytiahnutím spod výdajného miesta.

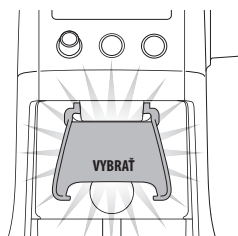

Vložte dózu v smere šípky na viečku (pozrite obrázok nižšie); posuvná záklapka nesmie zakrývať vstupný otvor vo viečku; alebo filter priamo pod výdajné miesto.

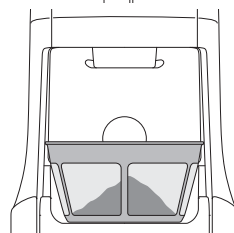
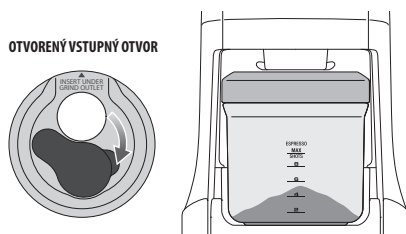

- Nastavte potrebné množstvo mletej kávy stlačením tlačidla SHOTS|CUPS.

- Stlačte tlačidlo START|PAUSE|CANCEL na spustenie mlynčeka.

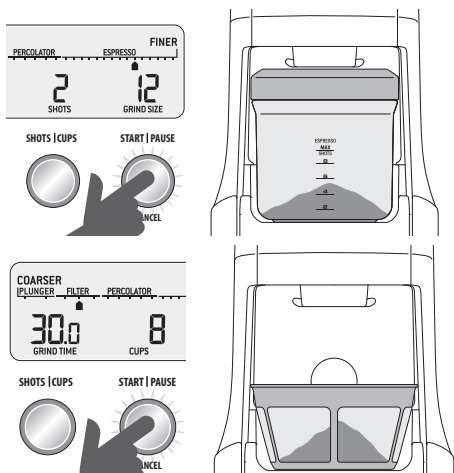

Môžete mlieť do dózy na mletú kávu aj bez nasadeného viečka. No odporúčame mlieť s nasadeným viečkom, aby ste zabránili nežiaducemu vysypaniu mletej kávy.

VLASTNOSTI MLYNČEKA

Automatické mletie

Automatické mletie umožňuje mlieť kávu bez nutnosti pridržiavania páky, dózy alebo filtra. Mlynček sa automaticky zastaví, hneď ako bolo namleté požadované množstvo.

- Stlačte a uvoľnite buď tlačidlo START|PAUSE|CANCEL, alebo raz zatlačte na rukoväť páky. Tým aktivujete spínač mlynčeka.
- Mlynček sa automaticky zastaví, hneď ako bolo namleté požadované množstvo.

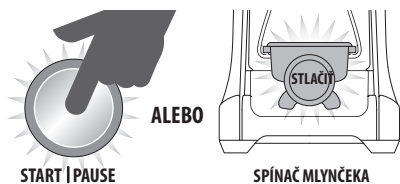

STLAČIŤ A UVOĽNIŤ

Je normálne, že správne množstvo kávy vyzerá, že pretečie cez sitko v páke. Neutlačená káva je približne 3-krát objemnejšia než utlačená káva.

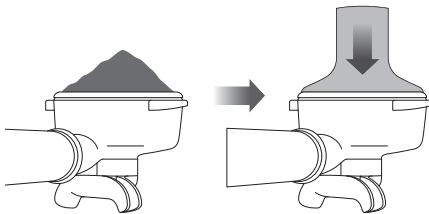

POZNÁMKA

Programovanie používateľského nastavenia množstva kávy/času je vhodné pre danú metódu prípravy kávy. To nezmení nastavenie iných dávok alebo šálok.

Funkcia Pauza

Mletie počas prevádzky môžete prerušiť, aby ste mohli upraviť kávu v držiaku.

- Stlačte a uvoľnite tlačidlo START|PAUSE|CANCEL na spustenie mlynčeka.
- Počas mletia stlačte tlačidlo START|PAUSE|CANCEL znovu na prerušenie prevádzky na 10 sekúnd.
- V tom čase znovu stlačte tlačidlo na obnovu mletia.

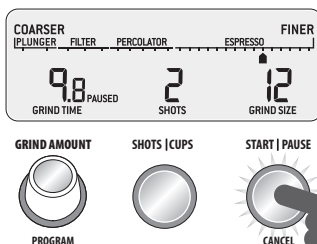

STLAČIŤ A UVOĽNIŤ

Funkcia programovania

Hneď ako nastavíte požadovaný čas, môžete programovať tento čas čo do počtu dávok práve zobrazovaných na displeji. Stlačte a podržte tlačidlo PROGRAM, na potvrdenie zaznie 2-krát zvukové upozornenie.

Iba dávka zobrazená na displeji bude naprogramovaná, všetky ďalšie nastavenia zostanú nezmenené.

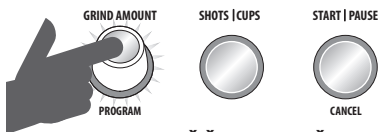
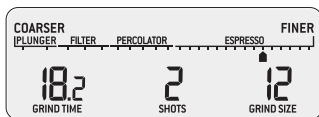

STLAČIŤ A UVOĽNIŤ

Manuálne mletie

Manuálne mletie umožňuje mať absolútnu kontrolu nad množstvom mletej kávy.

- Stlačte a podržte buď tlačidlo START|PAUSE|CANCEL, alebo zatlačte a držte rukoväť páky na zapnutie spínača a meľte kávu, ako dlho potrebujete.
- Uvoľnite tlačidlo START|PAUSE|CANCEL, alebo uvoľnite stlačenie rukoväti páky, a tým zastavte mletie kávy.

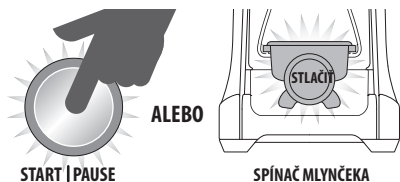

STLAČIŤ, PODRŽAŤ A UVOĽNIŤ

NASTAVENIE MNOŽSTVA MLETEJ KÁVY

Ovládač GRIND AMOUNT vám dáva možnosť upraviť prednastavené dávky alebo šálky, aby ste zvýšili alebo znížili množstvo namletej kávy do svojho sitka alebo do dózy.

Zvýšenie množstva mletej kávy

Na zvýšenie množstva mletej kávy otočte ovládačom GRIND AMOUNT smerom doprava.

Každým otočením zvýšite množstvo namletej kávy o 0,2 sekundy.

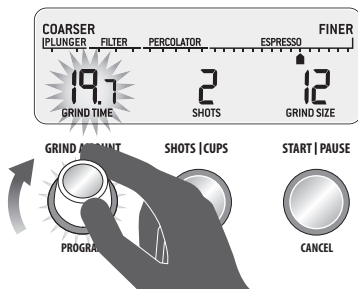

Zníženie množstva mletej kávy

Na zníženie množstva mletej kávy otočte ovládačom GRIND AMOUNT smerom doľava.

Každým otočením znížite množstvo namletej kávy o 0,2 sekundy.

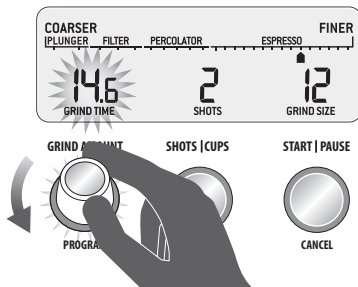

POZNÁMKA

Na zrušenie upraveného množstva/času na východiskové nastavenie stlačte a podržte tlačidlo SHOTS|CUPS, kým nezaznie dlhé zvukové upozornenie.

NASTAVENIE KÓNICKÉHO MLYNČEKA

Niektoré druhy kávy môžu vyžadovať širší rozsah mletia na dosiahnutie ideálnej extrakcie alebo sparenia. Vlastnosťou vášho automatického mlynčeka Sage® the Smart Grinder™ Pro je schopnosť upraviť tento rozsah pomocou nastaviteľného horného kameňa mlynčeka. Odporúčame vykonávať len jednu úpravu nastavenia naraz.

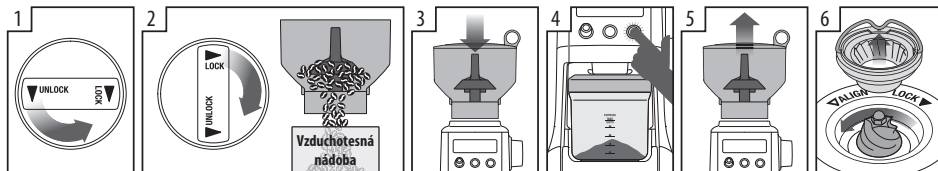

Vyberte zásobník na kávové zrná.

Kávové zrná presypete do vzduchotesnej nádoby a uložte na chladnom a tmavom mieste.

Nasadte zásobník späť na mlynček.

Spustite mlynček naprázdno.

Vyberte zásobník na kávové zrná.

Vyberte horný mlieči kameň.

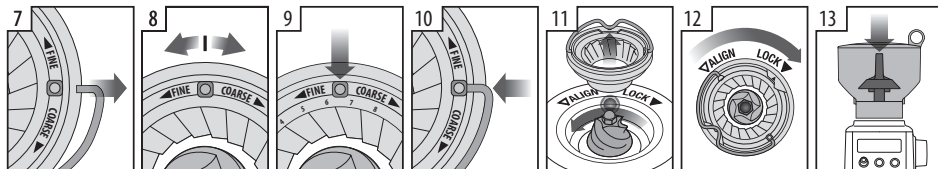

Z oboch strán mliečeho kameňa vyberte rukoväť.

Posuňte nastaviteľný horný mlieči kameň o 1 číslo smerom k hrubšiemu (COARSE) alebo jemnejšiemu (FINER) nastaveniu.

Zarovnajete dolný mlieči kameň s číslom a otvorom na rukoväti.

Vložte rukoväť späť do mliečeho kameňa.

Zatlácte horný mlieči kameň pevne na svoju pozíciu.

Zaisťete horný mlieči kameň.

Nasadte zásobník späť na mlynček.

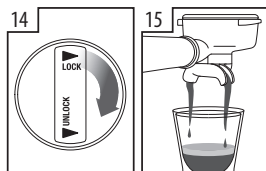

Zaisťete zásobník.

Skontrolujte nastavenie na extrakciu.



Starostlivosť a čistenie

STAROSTLIVOSŤ A ČISTENIE

1. Vyprázdňte zásobník na kávové zrná a spustite mlynček naprázdno (pozrite nižšie).
2. Pred čistením vyťahnite zástrčku prírodného kábla zo sieťovej zásuvky.
3. Umyte dózu a viečko, zásobník na kávové zrná a veko v teplej mydlovej vode, opláchnite a utrite dosucha.
4. Utrite a vyleštite vonkajší plášť prístroja pomocou mierne navlhčenej mäkkej utierky.



POZNÁMKA

Na čistenie nepoužívajte chemikálie, drôtenky, hubky s drôtenkami alebo čistiace prostriedky spôsobujúce oter, keďže by mohli spôsobiť poškodenie alebo deformáciu povrchu spotrebiča a príslušenstva. Nepoužívajte benzén, benzín, rozpúšťadlá ani iné podobné látky.



POZNÁMKA

Spotrebič ani žiadna jeho časť nie sú vhodné na umývanie v umývačke riadu.



UPOZORNENIE

**NEPONÁRAJTE
ZÁKLADŇU
MLYNČEKA,
PRÍVODNÝ KÁBEL
ALEBO ZÁSTRČKU
DO VODY ALEBO
INEJ TEKUTINY.
NEVYSTAVUJTE
SPOTREBIČ ANI
ŽIADNU JEHO ČASŤ
VLHKOSTI.**

ČISTENIE KÓNICKÉHO MLYNČEKA

Pravidelná údržba napomáha dosiahnutiu stálych výsledkov mletia, ktoré sú obzvlášť dôležité pri mletí kávy na prípravu espressa.

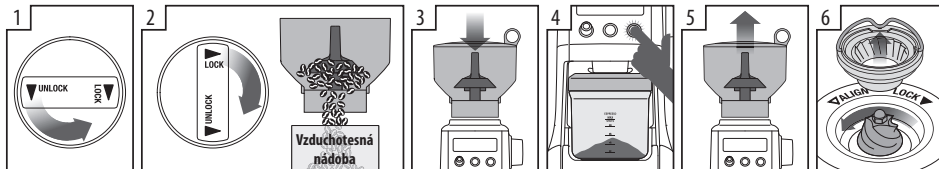

1 Vyberte zásobník na kávové zrná.

2 Vyprázdňte zásobník (buď presypaním, alebo otočte zámkou vnútri zásobníka o 90° v smere šípky LOCK).

3 Prázdny zásobník umiestnite späť a zaistite.

4 Spustite mlynček naprázdno.

5 Znovu vyberte zásobník.

6 Uvoľnite hornú časť mlynčeka.

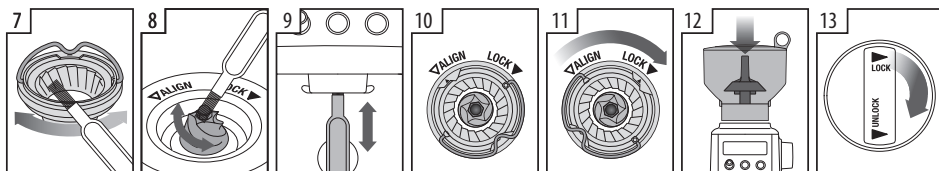

7 Vyčistite ho čistiacou kefkou.

8 Vyčistite náspykku čistiacou kefkou.

9 Vyčistite vývod mlynčeka čistiacou kefkou.

10 Vložte horný mlynček späť na svoje miesto.

11 Pripevnite hornú časť mlynčeka.

12 Vložte zásobník do mlynčeka tak, aby zárezy zapadli do výrezov na mlynčeku.

13 Otočte zámkou vnútri zásobníka a zásobník zaistite.



Tipy a rady

PRÍPRAVA KVALITNEJŠEJ KÁVY

- Čerstvo namletá káva je kľúčom k príprave kávy lepšej chuti a arómy.
- Chuť kávy a jej sila vždy závisí od osobných preferencií. Rôzne typy kávových zŕn, množstvo kávy a jemnosť mletia ovplyvňujú dosiahnutie optimálnej kávy podľa vašej chuti.
- Používajte prevažne čerstvo pražené kávové zrná s uvedeným dátumom praženia, aby ste dosiahli maximálnu chuť, nepoužívajte kávové zrná v baleniach, na ktorých je uvedený dátum spotreby.
- Spotrebujte kávové zrná v období od 5 do 20 dní od dátumu praženia, aby ste dosiahli optimálnu čerstvosť.
- Uchovávajte kávové zrná na chladnom, tmavom a suchom mieste. Ak máte možnosť, skladujte ich vo vákuovej nádobe.
- Nakupujte kávové zrná v malých dávkach, aby ste skrátili čas skladovania, neskladujte viac ako 1-týždennú dávku.
- Čerstvo namletá káva rýchlo stráca svoju chuť a arómu. Najlepšie výsledky dosiahnete ihneď po namletí kávy.
- Neskladujte kávové zrná v zásobníku. Presypte ich späť do vzduchotesnej nádoby.
- Pred uložením spotrebiča spustite mlynček naprázdno, aby ste z mlynčeka odstránili zvyšné zrná.
- Spustite mlynček pred každým použitím asi na 2 sekundy, aby ste mlynček očistili od zvyškov kávy a dosiahli maximálnu čerstvosť.
- Pravidelne čistite zásobník a kónický mlynček.

FRENCH PRESS

Postupujte podľa nasledujúcich krokov:

1. V kanvici s nastaviteľnou teplotou ohrejte potrebné množstvo vody na 95 °C. Toto je ideálna teplota na prípravu kávy. Nikdy nepoužívajte vriacu vodu.
2. Nastavte hrubosť mletia na 58.
3. Vyberte počet šálok podľa potreby. Nastavte množstvo mletej kávy podľa preferovanej sily kávy.
4. Vložte mletú kávu na dno french pressa.
5. Krúživým pohybom nalejte horúcu vodu do french pressu, uistite sa, že je všetka mletá káva namočená a french press je plný. Hladina kávy (kal z kávy a bublín) by mala dosahovať k okraju french pressu.
6. Pomocou časovača odpočítajte 4 minúty.
7. Pomocou lyžice rozbite krustu (kal zhustne a bude tvrdší).
8. Teraz nasadte viečko s jemným sitkom a pomaly tlačte sitko smerom dole.
9. Nepoužívajte silu. Pomaly uvoľňujte tlak opatrným vytiahnutím sitka smerom hore a potom znovu zatlačte sitko smerom dole, ak ste ho stlačili sitko príliš silno.



Riešenie problémov

V tejto kapitole nájdete najbežnejšie problémy, s ktorými sa môžete stretnúť počas používania mlynčeka. Ak tu váš problém nie je uvedený, alebo je uvedený a pretrváva, prestaňte mlynček používať, odpojte zástrčku prívodného kábla od sieťovej zásuvky a obráťte sa na autorizované servisné stredisko.

V ŽIADNOM PRÍPADE MLYNČEK NEOPRAVUJTE ANI NEROZOBERAJTE SAMI. NEOBSAHUJE ŽIADNE DIELY, KTORÉ BY MOHOL POUŽÍVATEĽ SÁM OPRAVIŤ.

PROBLÉM	MOŽNÁ PRÍČINA	RIEŠENIE
Mlynček sa nespustil po stlačení tlačidla START PAUSE CANCEL.	<ul style="list-style-type: none"> Spotrebič nie je pripojený k sieti. Mlynček je preťažený. Zásobník na kávové zrná nie je správne nasadený. Na displeji sa zobrazí „PLEASE LOCK HOPPER“ (Zaistite mlynček). 	<ul style="list-style-type: none"> Zapojte prívodný kábel do sieťovej zásuvky. Vyberte zástrčku zo sieťovej zásuvky. Pred opätovným použitím nechajte prístroj približne 20 minút vychladnúť. Vložte zásobník na kávové zrná správne.
Motor sa spustí, ale žiadna mletá káva nevychádza z výdajného otvoru.	<ul style="list-style-type: none"> Stlačili ste nesprávne tlačidlo. V zásobníku na kávové zrná nie sú kávové zrná. Mlynček/zásobník sú upchaté. 	<ul style="list-style-type: none"> Stlačte tlačidlo START PAUSE CANCEL, alebo aktivujte spínač. Naplňte zásobník na kávové zrná čerstvými kávovými zrnami. Vyberte zásobník. Skontrolujte zásobník a mlynček a odstráňte príčinu upchatia. Vložte časti späť a znovu spustite mletie.
Motor sa spustí, ale zaznieva hlasitý „raketový“ zvuk.	<ul style="list-style-type: none"> Mlynček je upchatý cudzím predmetom alebo je výdajné miesto blokované. Mlynček zanesený vlhkosťou. 	<ul style="list-style-type: none"> Vyberte zásobník, skontrolujte mlynček a vyberte cudzí predmet. Vyčistite mlynček a výdajný otvor (pozrite kapitolu Starostlivosť a čistenie na strane 40). Nechajte mlynček celkom vyschnúť pred opätovným zložením. Môžete použiť aj sušič vlasov, aby ste vysušili vnútorné časti mlynčeka (dolný mlynček).
Nie je možné vložiť zásobník na kávové zrná.	<ul style="list-style-type: none"> Kávové zrná bránia uzamykateľnému systému zaistiť zásobník v mlynčeku. 	<ul style="list-style-type: none"> Vyberte zásobník. Vyčistite mlynček od kávových zŕn. Znovu vložte zásobník a zaistite ho.
Nedostatok/nadmerné množstvo mletej kávy	<ul style="list-style-type: none"> Je potrebné upraviť požadované množstvo. 	<ul style="list-style-type: none"> Pomocou tlačidla SHOTS CUPS zmeňte nastavenie množstva. Pomocou ovládača GRIND AMOUNT upravte čas mletia.

PROBLÉM	MOŽNÁ PRÍČINA	RIEŠENIE
Sitko je preplnené.		<ul style="list-style-type: none">• Je normálne, že správne množstvo kávy vyzerá, že pretečie cez sitko v páke. Neutlačená káva je približne 3-krát objemnejšia než utlačená káva.
Náhle vypnutie?		<ul style="list-style-type: none">• Stlačte tlačidlo START PAUSE CANCEL na prerušenie chodu mlynčeka.• Vyberte zástrčku zo sieťovej zásuvky.



Tartalom

- 45 Fontos biztonsági intézkedések
- 54 Új készülékének leírása
- 56 Új készülékének kezelése
- 62 Karbantartás és tisztítás
- 64 Típek és tanácsok
- 65 Hibaelhárítás

FONTOS BIZTONSÁGI INTÉZKEDÉSEK

Mi a Sage®-nél tisztában vagyunk a biztonság fontosságával. Az általunk tervezett és gyártott készülékek nagy hangsúlyt fektetnek az Ön biztonságára. Ennek ellenére kérjük, hogy az elektromos készülékek használatánál óvatosan járjon el, és tartsa be a következő biztonsági utasításokat.

FONTOS ÓVINTÉZKEDÉSEK

AZ ELEKTROMOS KÉSZÜLÉKEK HASZNÁLATA SORÁN BE KELL TARTANI AZ ALAPVETŐ BIZTONSÁGI ÓVINTÉZKEDÉSEKET, KÖZTÜK A KÖVETKEZŐKET:

- Az első használat előtt győződjön meg róla, hogy a hálózati aljzat feszültsége megegyezik a készülék alsó részén található címkén jelzett feszültséggel. Bármilyen kétség esetén forduljon szakképzett villanyszerelőhöz.
- A készülék használata előtt figyelmesen olvassa el valamennyi utasítást, és az útmutatót tegye biztonságos helyre esetleges későbbi

szükség esetére.

- A készülék első használata előtt távolítson el, és környezetkímélő módon semmisítsen meg minden csomagolóanyagot és reklámcímkét. Ellenőrizze, nem sérült-e a készülék. Semmiképpen ne használjon sérült készüléket, sérült kábelt stb.
- Kisgyermek megfulladásának elkerülése érdekében távolítsa el, és biztonságosan semmisítse meg a készülék tápkábelének védőcsomagolását.
- Ne használja a készüléket a munkalap vagy asztal peremén. Bizonyosodjon meg

róla, hogy a felület egyenes, tiszta, és nem fröccsent rá víz vagy egyéb folyadék.

- A készüléket ne tegye gáz- vagy villanytűzhelyre, se annak közelébe, vagy olyan helyre, ahol forró sütővel érintkezhet.
- A készüléket ne használja fém alátéten, mint pl. a mosogató csepegtetőtálcája.
- Mielőtt a készüléket az áramforráshoz csatlakoztatja és bekapcsolja, ellenőrizze, hogy teljesen és megfelelően össze van-e állítva. Kérjük, tartsa be az ebben az útmutatóban található utasításokat.
- A terméket mindig sima felületen használja. Ne használja a készüléket ferde

felületen, ne helyezze át és ne mozgassa működés közben.

- Csak a készülékhez mellékelt tartozékokat használja. Ha olyan tartozékot használ, amelyet nem a Sage® gyártott vagy határozott meg, tüzet, áramütést vagy sérülést okozhat.
- A készüléket mindig először kapcsolja ki. Ezután húzza ki a tápkábelt az áramforrásból. Mielőtt a készüléket áthelyezi, vagy ha nem fogja tovább használni, mielőtt szétszedi, tisztítja vagy elteszi, bizonyosodjon meg róla, hogy ki van kapcsolva, ki van húzva az elektromos hálózatból.
- Ezt a berendezést CSAK pirított

- kávészemek őrlésére tervezték. A berendezést soha ne használja más célra, mint amire szolgál.
- Ez a berendezés NEM való előőrölt kávé darálására. A berendezést soha se használja ragadós élelmiszerek vagy nagyon kemény élelmiszerek darálására, tészta készítésére, gyümölcs, magok vagy fűszernövények darálására, mint pl. curry paszta vagy mogyoróvaj készítésére.
 - A szemeskávétartályba ne tegyen fém vagy hasonló tárgyakat, mivel azok károsíthatják vagy negatívan befolyásolhatják a berendezés élettartamát.

- A szemeskávé-tartály fedelét tegye jól a helyére a berendezés bekapcsolása előtt.
- A berendezést ne kapcsolja be, amíg a szemeskávé-tartály és a fedél nincs jól a helyén.
- A berendezést ne használja megfelelően felhelyezett szemeskávé-tartály nélkül. Üzemeltetés közben ügyeljen a saját biztonságára, és ne tegye a szemeskávé-tartály közelébe az ujjait, a kezét, a haját, a ruháját vagy konyhai eszközt.
- A berendezést ne használja 2 percnél tovább, mivel túlmelegedhet. Ha ez történik, kapcsolja ki a berendezést, és húzza ki az elektromos hálózatból. Várjon 20 percet, hogy kihűljön, és azután kapcsolja vissza.
- Működtetés közben ne vegye le a szemeskávé-tartályt a daráló alapzatról.
- A készülék semelyik részét ne tegye gáz-, villany- vagy mikrohullámú sütőbe, se forró gáz- vagy villany főzőfelületre.
- A hálózati csatlakozónak könnyen hozzáférhetőnek kell lennie, hogy szükség esetén gyorsan ki lehessen húzni.
- Ne használja a készüléket programozóval, időkapcsolóval vagy bármilyen más tartozékkal, ami a készüléket önműködően kapcsolja.

- Ne használja a készüléket vízforrás, pl. konyhai mosogató, fürdőszoba, medence stb. közelében.
- Ne érjen a készülékhez vizes vagy nedves kézzel.
- Működés közben a készüléket soha ne hagyja felügyelet nélkül.
- Ügyeljen rá, hogy a tápkábelt és a csatlakozódugókat ne öntse le vízzel vagy más folyadékkal.
- A készülék tisztításához ne használjon durva súroló- vagy maró hatású szereket.
- A készüléket tartsa tisztán. Kérjük, tartsa be az ebben az útmutatóban található tisztítási utasításokat.
- A készülékben vagy annak közelében

- ne tároljon és ne használjon gyúlékony vagy robbanásveszélyes anyagokat, pl. gyúlékony gázzal töltött spray-ket.
- A hálózati kábelt mindig a csatlakozódugónál, ne a kábelnél fogva húzza ki.

FONTOS BIZTONSÁGI UTASÍTÁSOK MINDEN ELEKTROMOS KÉSZÜLÉK HASZNÁLATÁHOZ

- Használat előtt teljesen tekerje le a tápkábelt.
- A tápkábelt ne hagyja az asztal vagy konyhapult széléről lógni, forró felülethez érni vagy összegabalyodni.

- Biztonsági okokból a készüléket külön áramkörbe javasolt csatlakoztatni, más készülékektől elkülönítve. A készülék csatlakoztatásához ne használjon elosztót vagy hosszabbító kábelt.
- A készüléket, a tápkábelt és a villásdugót soha ne mártsa vízbe vagy más folyadékba.
- Ezt a készüléket gyermekek nem használhatják. A készüléket és a tápkábelt gyermekektől távol kell tartani.
- Ezt a berendezést csak 8 évnél idősebb gyerekek használhatják, akik felügyelet alatt vannak, vagy ismertették velük a berendezés

biztonságos használati módját és tisztában vannak az esetleges veszélyekkel. A felhasználói karbantartást és tisztítást gyerekek nem végezhetik, ha nem idősebbek 8 évnél, és nincsenek felügyelet alatt. A készüléket és a tápkábelt a 8 évnél fiatalabb gyermekektől távol kell tartani.

- Ezt a készüléket csökkent mentális és fizikai képességű személyek csak abban az esetben használhatják, ha felügyelet alatt vannak, vagy ha ismertették velük a készülék biztonságos használati módját, és tisztában vannak az esetleges veszélyekkel. A gyerekeknek tilos a készülékkel játszani.

- Ajánlatos a készüléket rendszeresen ellenőrizni.
A készüléket ne használja, ha bármilyen módon sérült vagy hibás a tápkábel vagy a csatlakozódugó.
Minden javítást bízson a legközelebbi Sage® szakszervizre.
- Ez a készülék csak háztartási használatra készült. A készülék nem kereskedelmi használatra készült. Ne használja a készüléket mozgó gépjárműben vagy hajón, ne használja szabad téren, ne használja más célra, mint amire szolgál. Ellenkező esetben sérülés következhet be.
- A mindennapos tisztítás kivételével minden karbantartást Sage® szakszervizre kell bízni.
- Javasoljuk, hogy szereljen fel áramvédőt (normál biztonsági kapcsolókat a konnektorban), hogy ezzel nagyobb védelmet biztosítson a készülék használata során. Javasoljuk, hogy az áramvédőt (névleges hibaáram leoldási értéke ne legyen több, mint 30 mA) arra az áramkörre szerelje fel, amelyre a készüléket fogja csatlakoztatni. További szakmai tanácsért forduljon a villanszerelőjéhez.
- A készüléket és a tápkábelt tartsa gyermekektől távol.



A HASZNÁLT CSOMAGOLÓANYAGOKRA VONATKOZÓ UTASÍTÁSOK ÉS TÁJÉKOZTATÓ

A használt csomagolóanyagokat az önkormányzat által kijelölt hulladékgyűjtő helyre helyezze el.

HASZNÁLT ELEKTROMOS ÉS ELEKTRONIKUS KÉSZÜLÉKEK MEGSEMISÍTÉSE

Ez a jel a terméken vagy a kísérő dokumentációban azt jelzi, hogy a használt elektromos és elektronikus készülékeket nem szabad a háztartási hulladék közé dobni. A megfelelő megsemmisítéshez és újrafelhasználáshoz az ilyen terméket adja le a kijelölt gyűjtőhelyeken. Az EU országokban vagy más európai országokban a termékek az eladóhelyen azonos új termék vásárlásánál visszaválthatóak lehetnek. A termék megfelelő módon történő megsemmisítésével segít megőrizni az értékes természeti erőforrásokat, és hozzájárul a nem megfelelő hulladék-megsemmisítés által okozott esetleges negatív környezeti és egészségügyi hatások megelőzéséhez. További részletekről érdeklődjön a helyi hatóságnál vagy a legközelebbi gyűjtőhelyen. Ezen

hulladékfajta nem megfelelő megsemmisítése a nemzeti előírásokkal összhangban bírsággal sújtható.

Vállalkozások számára az Európai Unió országiban

Elektromos és elektronikus készülékek megsemmisítésével kapcsolatban kérjen tájékoztatást eladójától vagy forgalmazójától.



A termék összhangban van az EU irányelvek követelményeivel.



**CSAK HÁZTARTÁSI HASZNÁLATRA.
NE MÁRTSA VÍZBE VAGY MÁS FOLYADÉKBA.
HASZNÁLAT ELŐTT TELJESEN TEKERJE LE A TÁPKÁBELT.**



FIGYELEM

**MINDIG GYŐZŐDJÖN
MEG RÓLA, HOGY
A SZEMESKÁVÉ-
TARTÁLY
MEGFELELŐEN
RÖGZÍTVE VAN.**

Változtatások a szövegben,
kivitelben és műszaki
jellemzőkben előzetes
figyelmeztetés nélkül
történhetnek, minden
módosításra vonatkozó jog
fenntartva.

Az angol nyelvű az eredeti
változat. A magyar fordítás az
eredeti változat alapján készült.

A gyártó címe:
HWI International Limited,
48-62 Hennessey Road,
Wanchai, Hong Kong

Az uniós importőr címe:
FAST ČR, a.s.,
Černokostelecká 1621,
251 01 Říčany, Czech Republic

**ŐRIZZE MEG EZT AZ
ÚTMUTATÓT**



Új készülékének leírása

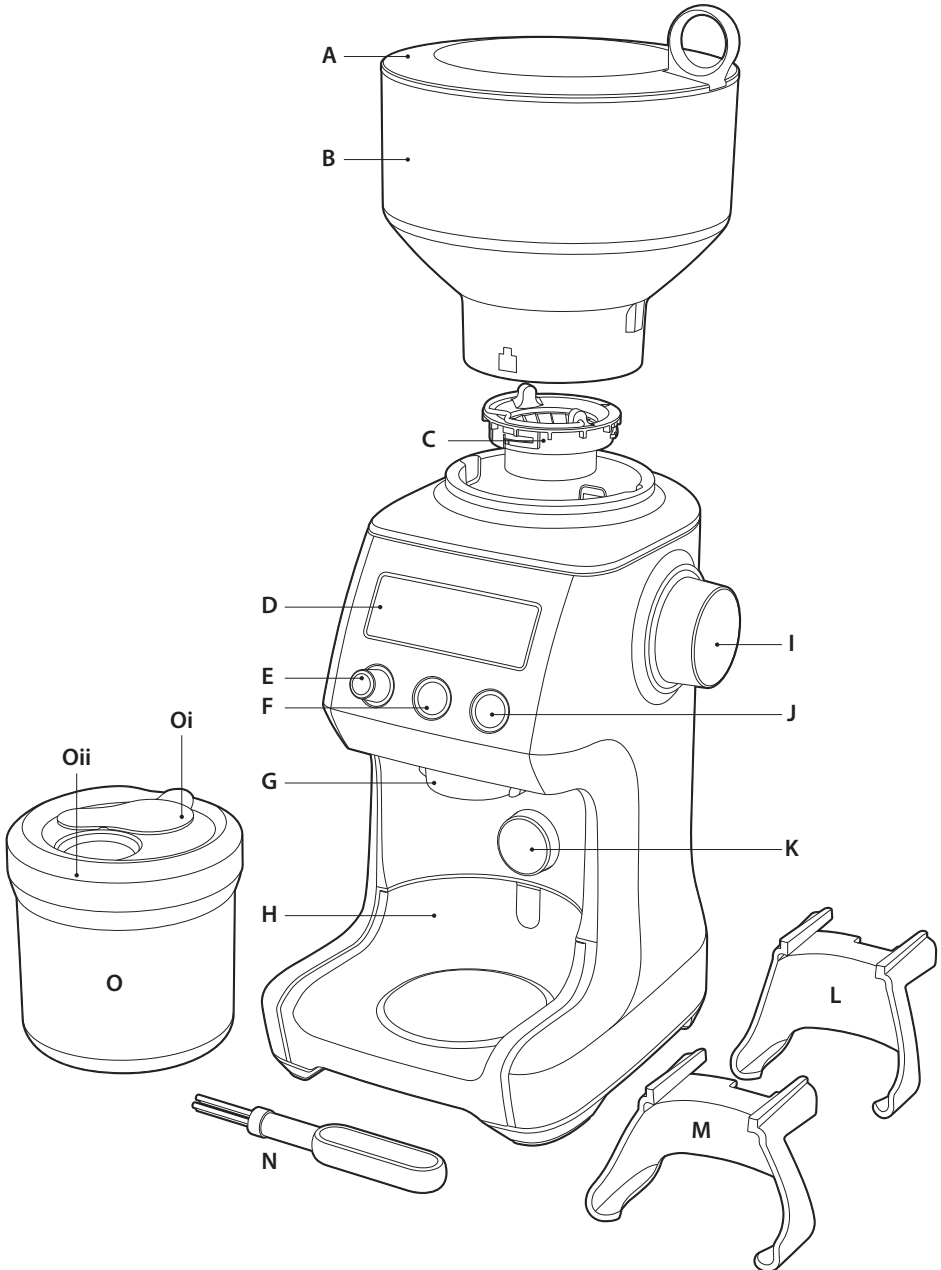

A. A szemeskávé-tartály fedele

A légmentes megoldás meghosszabbítja a kávészemek frissességét.

B. Szemeskávé-tartály

450 g-os szemeskávé-tartály zárórendszerrel, ami elősegíti a könnyű kiszedést és az áthelyezést.

C. Kúpos kávédaráló edzett rozsdamentes acélból

Maximálja a darabok méretét a teljes íz elérése érdekében.

- **Kivehető és állítható felső őrlőkő**

D. LCD-kijelző háttérvilágítással

Mutatja a beállított őrlési finomságot, az őrlött kávé mennyiségét, az adagok vagy csészék számát és az őrlés időtartamát.

E. GRIND AMOUNT|PROGRAM kezelőgomb

Növeli vagy csökkenti az őrlött kávé beprogramozott mennyiségét.

F. SHOTS|CUPS gomb

Meghatározza az adagok vagy csészék számát.

G. Az őrlött kávé kiadónyílása**H. Cseptálca**

Felfogja a felesleges kávé. Kivehető a könnyebb tisztítás érdekében.

I. Forgatható kapcsoló az őrlés finomságának beállítására

60 beállítható őrlési finomság eszpresszótól a french press-ig.

J. START|PAUSE|CANCEL gomb

Az őrlés elindítására, megszakítására és leállítására szolgál.

K. Szűrőtartó gomb

A készülékben levő kar enyhe megnyomásával aktiválhatja vagy leállíthatja az őrlést.

A KÉPEN NEM SZEREPELNEK**Őrlőkamra**

Minimalizálja a kávészemek sűrűlódását adagolás előtt.

Automatikus hőbiztosíték

A motort védi túlmelegedés ellen.

Energiatakarékos mód

A berendezés készenléti módba kapcsol 5 perc tétlenség után.

Rekesz a tápkábel tárolására**TARTOZÉKOK****L. Toldalék 50–54 mm-es karhoz****M. Toldalék 58 mm-es karhoz****N. Tisztítókefe a kúpos darálóhoz****O. Doboz az őrlött kávéhoz**

Az őrlött kávé tárolására szolgál.

Oi - Tolófedél**Oii - Az őrlött kávé doboz fedele**



Új készülékének kezelése

BEVEZETŐ

A Sage® the Smart Grinder™ Pro automatikus kávédaráló edzett rozsdamentes acélból készült darálóval van felszerelve, így különböző kávékészítési módoknak megfelelően képes az egész kávészemek őrlésére, az eszpresszóhoz való legfinomabb beállítástól a french press legdurvább beállításáig. Egyetlen gomb segítségével beállíthatja az adagok vagy csészék számát. Az őrlött kávé mennyisége minden kávéfajtához digitális időzítővel szabályozható. Az alapértelmezett mennyiséget minden kávékészítési módhoz beállíthatja a GRIND AMOUNT gomb elforgatásával, ezáltal módosítja az őrlés időtartamát. Állítsa be a kívánt mennyiséget, nyomja meg és tartsa lenyomva a PROGRAM gombot, és a rendszer elmenti a beállítást. Az őrlést végezheti egyenesen a karba, dobozba vagy szűrőbe.

AZ ELSŐ HASZNÁLAT ELŐTT

Az első használat előtt távolítsa el és biztonságosan semmisítsen meg minden reklám- és csomagolóanyagot.

Mossa el a szemeskávétartályt, a toldalékokat, az őrlőkávé dobozt, a fedelet és a tisztítókefét meleg szappanos vízben, és törölje őket szárazra. A darálót törölje át enyhén megnedvesített ronggyal, aztán törölje szárazra. Tegye a darálót egy sima felületre, csatlakoztassa a tápkábel 230–240 V ~ hálózati aljzatba és kapcsolja be a darálót.

ENERGIATAKARÉKOSSÁG FUNKCIÓ

A daráló automatikusan készenléti módba kapcsol 5 perc tétlenség után. Készenléti üzemmódban a készülék újbóli bekapcsolásához nyomja meg bármelyik gombot a kezelőpanelen.



MEGJEGYZÉS

Ha nem tette be a szemeskávétartályt, a kijelzőn a „PLEASE LOCK HOPPER” (Tegye be a tartályt) üzenet jelenik meg, a daráló nem fog működni, amíg a tartályt nem tette be megfelelően.

A DARÁLÓ ÖSSZEÁLLÍTÁSA

Szemeskávétartály

Igazítsa a tartályt alsó részében levő kiszögelléseket a darálón levő vágatokba és tegye a tartályt a darálóba. A tartályban levő zárat fordítsa el 90°-kal a LOCK nyíl irányába. Töltse meg a tartályt friss kávészemekkel és rögzítse a fedéllel.

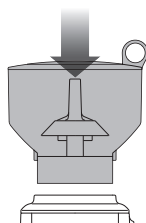

A tartályt a zárnak az óramutató járásával ellenkező irányban (az UNLOCK nyíl irányába) elfordítva és felemelve veheti ki. A záró szerkezet lehetővé teszi a kávészemek kivételét és áthelyezését a tartályban, így biztonságos helyen tárolhatók.

A különböző kávéfajták készítéséhez, presszógéppben, perkolátorban, filteres kávéfőzőben vagy french press-ben, az őrlött kávé finomsága sokféleképpen beállítható. Minden kávékészítési módhoz állítsa át a darálót. Ez azért szükséges, mert minden kávékészítési mód más-más őrlési finomságot igényel az optimális ízhatás elérése érdekében.

A finomság gombjának elforgatásával kísérletezhet a különböző beállításokkal, így elérheti az ízlésének leginkább megfelelő kávéét.

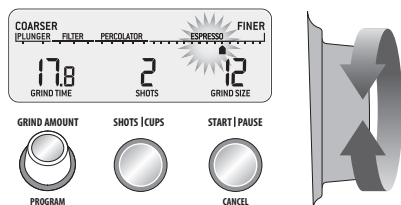

DARÁLÁS ESZPRESSZÓ KÉSZÍTÉSÉHEZ

Egyszerű fenékű szűrőt akkor használjon, ha frissen őrölt kávéja van. Az 1–30 finomsági skálát állítsa **ESPRESSO**állásba.

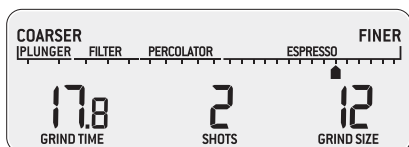

1. LÉPÉS:

Tegye be a kar megfelelő toldalékát. Tegye a kart a toldalékba.

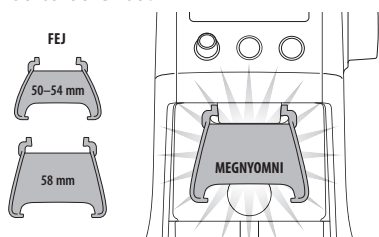

MEGJEGYZÉS

A már kiválasztott mennyiséget a SHOTS|CUPS gomb megnyomásával működés közben is módosíthatja. Az adagok maximális mennyisége a betett toldalékkal 2.

2. LÉPÉS:

Az adagok vagy csészék kiválasztása

Állítsa be az őrölt kávé szükséges mennyiségét a SHOTS/CUPS gomb megnyomásával.

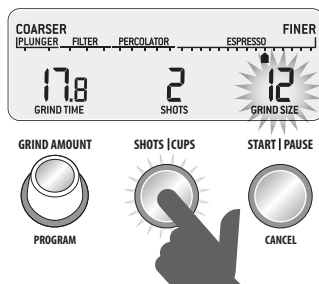

Nyomja meg a SHOTS/CUPS gombot többször, amíg a kijelzőn meg nem jelenik a kívánt mennyiség. A különböző főzési módokra vonatkozó adagok vagy csészék maximális mennyiségét az alábbi táblázat tünteti fel. A mennyiség változhat a kiválasztott mód és a kávé mennyiség függvényében.

Forgassa el a GRIND AMOUNT kezelőgombot és állítsa be az őrlés időtartamát, hogy megfelelő mennyiségű őrölt kávéat kapjon. Az időtartam növelésével növeli a mennyiséget, és fordítva, az időtartam csökkentésével a mennyiséget is csökkenti.

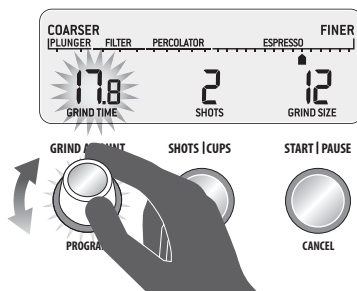

KAVÉFŐZÉSI TÁBLÁZAT

KÉSZÍTÉSI MÓD	Eszpresszó	Perkolátor	Filteres kávé	French Press
ŐRLÉS FINOMSÁGA	Finom kávé	Közepes	Közepesen durva kávé	Durva kávé
BEÁLLÍTÁS	1–30	31–45	46–54	55–60
MENNYISÉG	1–8 adag	1–12 csésze	1–12 csésze	1–12 csésze

3. LÉPÉS:

Állítsa be az őrlés finomságát

Eszpresszó kávé készítéséhez javasoljuk, hogy válassza ki a 12 őrlési finomságot kiindulópontként, és a finomság gombjával állítsa be az őrlött kávé kívánt finomságát. Ennek összhangban kell lennie az őrlött kávé beállított mennyiségével.

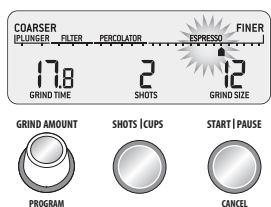

A kávé el kell készítenie, hogy megállapíthassa, kell-e módosítani a mennyiséget és a finomságot, hogy a kávé megfelelő sugárban folyjon ki. Többnyire egy eszpresszó kávé meghatározása nagyjából 30 ml 30 másodperc alatt, a dupla eszpresszó 60 ml 30 másodperc alatt.

MEGJEGYZÉS

Ha a finomság gombja túl mereven működik, indítsa el a darálót a START|PAUSE|CANCEL gombbal, és közben forgassa el a finomság gombját. Ezzel kiszabadítja az őrlőkövek közé szorult kávé.

DOBOZBA VAGY SZŰRŐBE TÖRTÉNŐ ŐRLÉS

1. LÉPÉS:

Vegye ki a toldalékot úgy, hogy kihúzza a kiadónyílás alól.

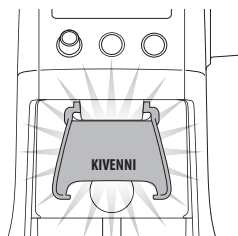

Tegye be a dobozt a fedélén feltüntetett nyíl irányába (ld. az alábbi képet); a tolófedél nem takarhatja el a fedélén lévő bemeneti nyílást; vagy tegye a szűrőt közvetlenül a kiadónyílás alá.

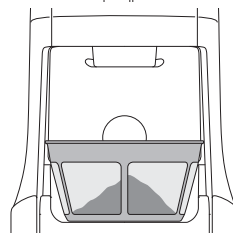
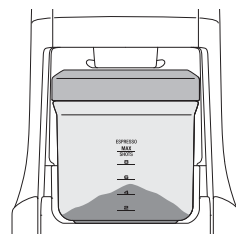

- Állítsa be az őrlt kávé szükséges mennyiségét a SHOTS/CUPS gomb megnyomásával.
- Nyomja meg a START|PAUSE|CANCEL gombot a daráló elindításához.

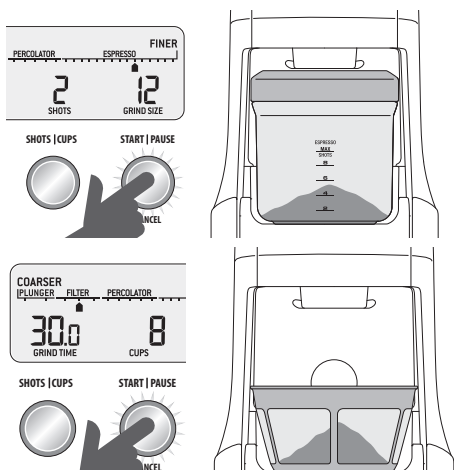

Az őrlt kávé dobozba darálhat felhelyezett fedő nélkül is. Azonban javasoljuk, hogy a kávé felhelyezett fedővel darálja a dobozba, hogy a őrlt kávé ne szóródjon ki.

A DARÁLÓ TULAJDONSÁGAI

Automatikus őrlés

Az automatikus őrlés lehetővé teszi, hogy a kávé anélkül őrölje, hogy közben a kart, a dobozt vagy a szűrőt tartania kéne. A daráló önműködően leáll, amint elkészült a kívánt mennyiség.

- Nyomja meg és engedje fel a START|PAUSE|CANCEL gombot, vagy nyomja meg egyszer a kar fogantyúját. Ezzel aktiválja a daráló kapcsolóját.
- A daráló önműködően leáll, amint elkészült a kívánt mennyiség.

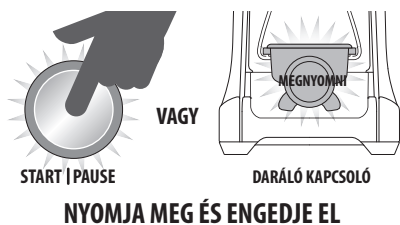

Normális jelenség, hogy a megfelelő mennyiségű kávé látszólag feljebb ér, mint a szűrő a karban. A le nem simított kávé kb. háromszor nagyobb térfogatú, mint a lesimított.

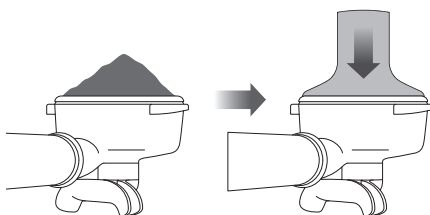

MEGJEGYZÉS

A kávé mennyiség / időtartam felhasználói beállítása az adott kávékészítési módra vonatkozik. Ez egyéb csészére és adagra vonatkozó beállítást nem módosít.

Szünet funkció

Az őrlést menet közben szüneteltetheti, hogy a tartóban a kávé módosíthatson.

- Nyomja meg és engedje fel a START|PAUSE|CANCEL gombot a daráló elindításához.
- Darálás közben nyomja meg a START|PAUSE|CANCEL gombot újra, ha a működést 10 másodpercre szüneteltetni akarja.
- Ha ez alatt az idő alatt a gombot újra megnyomja, az őrlés folytatódik.

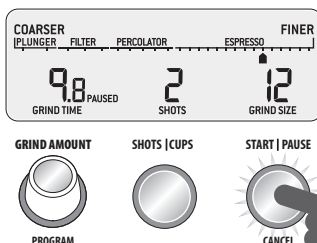

NYOMJA MEG ÉS ENGEDJE EL

Programozás funkció

Miután beállította a kívánt időtartamot, ezt az időt beprogramozhatja a kijelzőn éppen látható adagszámmra. Nyomja meg és tartsa

lenyomva a PROGRAM gombot, 2 hangjelzés szólal meg jóváhagyásként. Csak a kijelzőn feltüntetett adag programozására kerül sor, minden egyéb beállítás változatlan marad.

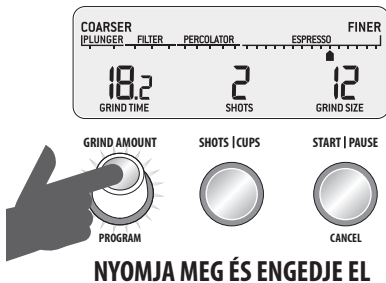

Kézi őrlés

A kézi őrlés lehetővé teszi, hogy teljesen ellenőrzése alatt tartsa az őrlött kávé mennyiségét.

- Nyomja meg és tartsa lenyomva a START|PAUSE|CANCEL gombot, vagy nyomja meg és tartsa a kar fogantyúját a kapcsoló bekapcsolásához, és őrlje a kávé, ameddig szeretné.
- Engedje el a START|PAUSE|CANCEL gombot vagy engedje el a kar fogantyúját, ezzel megállítja a kávé őrlését.

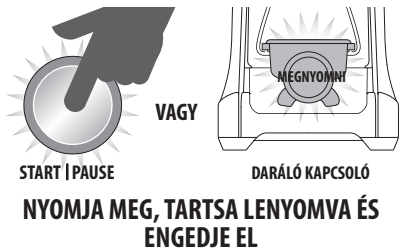

AZ ŐRÖLT KÁVÉ MENNYISÉGÉNEK BEÁLLÍTÁSA

A GRIND AMOUNT kezelőgomb lehetővé teszi, hogy módosítsa az előre beállított adagok vagy csészék mennyiségét, hogy növelje vagy csökkentse a dobozba vagy szűrőbe őrlendő kávé mennyiségét.

Az őrlött kávé mennyiségének növelése

Az őrlött kávé mennyiségének növeléséhez tekerje a GRIND AMOUNT gombot jobbra.

Minden elfordítással 0,2 másodperccel növeli az őrlött kávé mennyiségét.

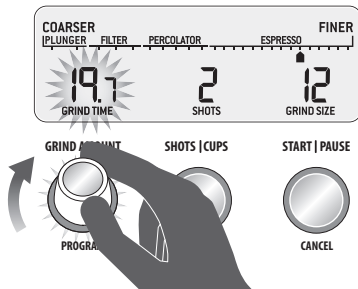

Az őrlött kávé mennyiségének csökkentése

Az őrlött kávé mennyiségének csökkentéséhez tekerje a GRIND AMOUNT gombot balra.

Minden elfordítással 0,2 másodperccel csökkenti az őrlött kávé mennyiségét.

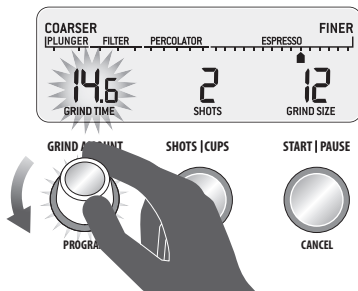

MEGJEGYZÉS

A módosított mennyiség / időtartam alapértelmezettre való visszaállításához nyomja meg és tartsa lenyomva a SHOTS|CUPS gombot, amíg hosszú hangjelzést nem hall.

A KÚPOS KÁVÉDARÁLÓ BEÁLLÍTÁSA

Bizonyos kávéfajták hosszabb őrleést igényelnek az ideális főzés vagy gőzölés elérése érdekében. A Sage® the Smart Grinder™ automatikus kávédaráló egyik tulajdonsága az a képesség, hogy ezt a tartományt az állítható felső őrleő segítségével módosítani lehet. Javasoljuk, hogy egyszerre csak egy módosítást végezzen.

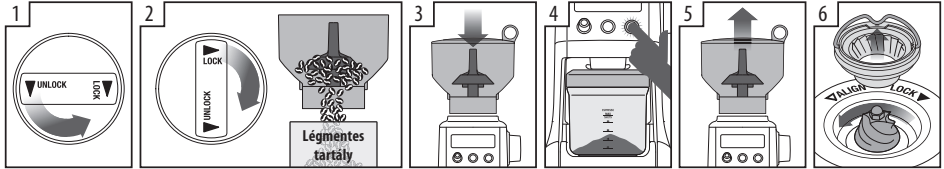

Vegye ki a szemeskávérékeszt.

A szemeskávét öntse át a légmentes tartályba, és hűvös, sötét helyen tárolja.

A tartályt tegye vissza a darálóra.

Indítsa el a darálót üresen.

Vegye ki a szemeskávétartályt.

Vegye ki a felső őrleőkövet.

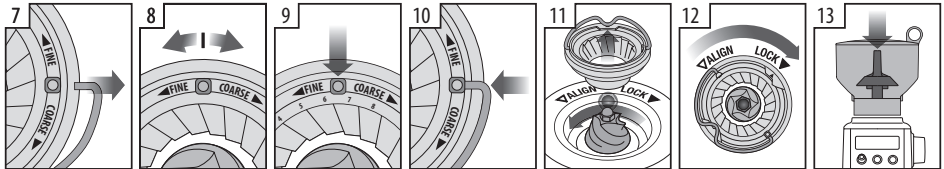

Az őrleő mindkét oldaláról vegye le a fogantyút.

Csúsztassa az állítható felső őrleőkövet 1 számmal a durvább (COARSE) vagy a finomabb (FINER) irányba.

Igazítsa össze az alsó őrleőkövet a számmal és a fogantyú nyílásával.

Tegye vissza a fogantyút az őrleőbe.

Nyomja a felső őrleőkövet stabilan a helyére.

Rögzítse a felső őrleőkövet.

A tartályt tegye vissza a darálóra.

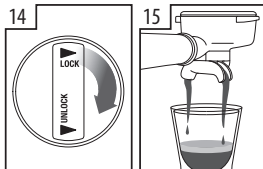

Rögzítse a tartályt.

Ellenőrizze a főzési beállítást.



Karbantartás és tisztítás

KARBANTARTÁS ÉS TISZTÍTÁS

1. Ürítse ki a szemeskávé-tartályt, és indítsa el a darálót üresen (ld. lejjebb).
2. Tisztítás előtt húzza ki a tápkábelt a hálózati aljzatból.
3. Mossa el a dobozt és fedelét, a szemeskávé-tartályt és a fedelet meleg szappanos vízben, öblítse le és törölje őket szárazra.
4. Enyhén megnedvesített puha ronggyal törölje le és fényesítse ki a készülék külső burkolatát.



MEGJEGYZÉS

A tisztításhoz ne használjon vegyi anyagot, drótszivacsot vagy más súrolószert, mivel a készülék vagy tartozék felületének sérülését vagy deformálódását okozhatja. Ne használjon bezént, benzint, oldószert vagy hasonló anyagokat.



MEGJEGYZÉS

Sem a készüléket, sem bármelyik alkatrészét nem szabad mosogatógépben mosni.



FIGYELEM

NE MERÍTSE A DARÁLÓ ALAPZATÁT, A TÁPKÁBELT VAGY A CSATLAKOZÓDUGÓT VÍZBE VAGY MÁR FOLYADÉKBA. SE A KÉSZÜLÉKET, SE AZ ALKATRÉSZEIT NE TEGYE KI NEDVESÉGNEK.

A KÚPOS DARÁLÓ TISZTÍTÁSA

A rendszeres karbantartás elősegíti az állandó őrlési eredményt, ami különösen fontos, ha eszpresszó kávéhoz őröl kávét.



1 Vegye ki a szemeskávé-rekeszt.

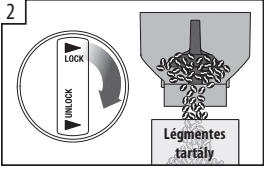

2 Űrítse ki a tartályt (vagy öntse át valahová, vagy a tartályban levő zárat fordítsa el 90°-kal a LOCK nyíl irányába).

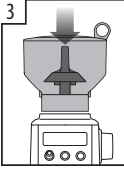

3 Az üres rekeszt tegye vissza és rögzítse.



4 Indítsa el a darálót üresen.

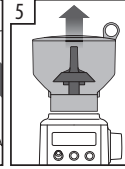

5 Újra vegye ki a tartályt.

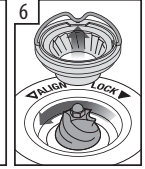

6 Lazítsa ki a daráló felső részét.

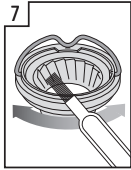

7 Tisztítsa meg a kefével.



8 Tisztítsa meg a betöltőnyílást a kefével.

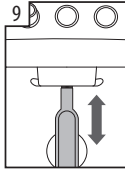

9 Tisztítsa meg a daráló kimenetét a kefével.

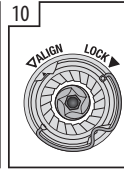

10 Tegye a felső darálót vissza a helyére.

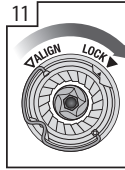

11 Rögzítse a daráló felső részét.

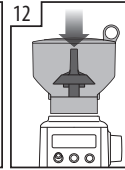

12 Tegye a tartályt a darálóba úgy, hogy annak bevágásai illeszkedjenek a daráló vájataiba.

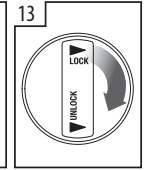

13 Fordítsa el a zárat a rekeszben és rögzítse a rekeszt.



Tippek és tanácsok

JOBB MINŐSÉGŰ KÁVÉ KÉSZÍTÉSE

- A frissen őrölt kávé a kávé jobb ízének és aromájának a kulcsa.
- A kávé íze és ereje személyes preferencia függvénye. A kávészemek típusa, a kávé mennyisége és az őrlés finomsága mind befolyásolják az ízlésének megfelelő optimális kávé elérését.
- Lehetőleg frissen pörkölt kávéat vegyen, amelyen a pörkölés dátuma van feltüntetve, hogy a legjobb ízt érje el, ne használjon olyan csomagolású szemeskávét, amelyen fel van tüntetve a felhasználhatóság dátuma.
- Az optimális frissesség elérése érdekében olyan kávéat használjon, amelyet 5–20 nappal korábban pörkölték.
- A kávészemeket hűvös, sötét és száraz helyen tárolja. Lehetőség szerint tartsa vákuumos edényben.
- Kis adagokban vásárolja a szemeskávét, hogy csökkentse a tárolás időtartamát, ne tartson többet otthon, mint egy heti adagot.
- A frissen őrölt kávé gyorsan elveszíti az ízét és az aromáját. A legjobb eredményt közvetlenül az őrlés után éri el.
- Ne tárolja a kávészemeket a tartályban. Öntse vissza a légmentes edénybe.
- Mielőtt elteszi a készüléket, kapcsolja be üresen, hogy eltávolítsa a felesleges kávéat a darálóból.
- Minden használat előtt indítsa be kb. 2 másodpercre a darálót, hogy megtisztítsa a kávémaradványoktól, és maximális frissességet érjen el.
- A tartályt és a kúpos darálót rendszeresen tisztítsa.

FRENCH PRESS

Az alábbiak szerint járjon el:

1. Egy beállítható hőmérsékletű kannában melegítse fel a szükséges mennyiségű vizet 95 °C-ra. Ez az ideális hőmérséklet kávéfőzéshez. Soha ne használjon forrásban lévő vizet.
2. Állítson be 58-as őrlési finomságot.
3. Válassza ki a csészék számát szükség szerint. Állítsa be az őrölt kávé mennyiségét a kívánt erősségnek megfelelően.
4. Tegye be az őrölt kávéat a french press aljába.
5. Körkörös mozgással öntse a forró vizet a french pressbe, bizonyosodjon meg róla, hogy az egész kávéat éri víz, és a french press tele van. A kávé szintje (a kávézacc és a buborékok) érje el a french press peremét.
6. Az időzítő segítségével számoljon vissza 4 percre.
7. Egy kiskanál segítségével törje össze a kérget (a zacc összesűrűsödik és keményebb lesz).
8. Most tegye fel a finomszűrős fedelet, és nyomja lassan a szűrőt lefelé.
9. Ne fejtse ki nagy erőt. Lassan engedje ki a nyomást, miközben óvatosan húzza a szűrőt felfelé, majd nyomja ismét le, ha túl nagy súllyal nyomta a szűrőt.



Hibaelhárítás

Ebben a fejezetben megtalálja azokat a leggyakoribb hibákat, amelyekkel a daráló használata során találkozhat. Ha az Ön által tapasztalt hibáról nem történik itt említés, vagy ha a felsoroltak között van, de továbbra is fennáll, ne használja a darálót, húzza ki a tápkábelt a hálózati csatlakozóból, és forduljon szakszervizhez.

SEMILYEN KÖRÜLMÉNYEK KÖZÖTT NE JAVÍTSA A DARÁLÓT MAGA, ÉS NE IS SZEDJE SZÉT. NEM TARTALMAZ A FELHASZNÁLÓ ÁLTAL JAVÍTHATÓ ALKATRÉSZEKET.

HIBA	LEHETSÉGES OK	MEGOLDÁS
A daráló nem indul el a START PAUSE -CANCEL gomb megnyomására.	<ul style="list-style-type: none"> A készülék nincs csatlakoztatva a hálózathoz. A daráló túlterhelt. A szemeskávé-tartály nincs jól beillesztve. A kijelzőn megjelenik a 'PLEASE LOCK HOPPER' (Zárja le a darálót) felirat. 	<ul style="list-style-type: none"> A tápkábelt csatlakoztassa a hálózati aljzatba. Húzza ki a dugót a hálózati aljzathoz. Hagyja a készüléket kb. 20 percig hűlni a további használat előtt. Tegye be megfelelően a szemeskávé-tartályt.
A motor elindul, de nem jön ki őrölt kávé a kieresztő nyíláson.	<ul style="list-style-type: none"> Rossz gombot nyomott le. A szemeskávé-tartályban nincs szemeskávé. A daráló / tartály eldugult. 	<ul style="list-style-type: none"> Nyomja meg a START PAUSE CANCEL gombot, vagy aktiválja a kapcsolót. Töltse meg a szemeskávé-tartályt friss szemeskávéval. Vegye ki a tartályt. Ellenőrizze a darálót és a tartályt, és hárítsa el a dugulás okát. Tegye vissza az alkatrészeket, és indítsa újra az őrlést.
A motor elindul, de egy hangos "rakétahang" szólal meg.	<ul style="list-style-type: none"> A darálót eltorlaszolta egy idegen tárgy, vagy a kiadónyílás eldugult. A daráló benedvesedett. 	<ul style="list-style-type: none"> Vegye ki a tartályt, ellenőrizze a darálót, és távolítsa el az idegen tárgyat. Tisztítsa meg a darálót és a kiadónyílást (ld. Karbantartás és tisztítás fejezet a 62 oldalon). A darálót hagyja teljesen megszáradni, mielőtt újra összeszerkja. A daráló belső részének (alsó daráló) a megszáritásához használhat hajszárítót is.
Nem lehet betenni a szemeskávé-tartályt.	<ul style="list-style-type: none"> A kávészemek megakadályozzák, hogy a zárrendszer rögzítse a tartályt a darálóban. 	<ul style="list-style-type: none"> Vegye ki a tartályt. Tisztítsa meg a darálót a kávészemekről. Tegye be újra a tartályt, és rögzítse.

HIBA	LEHETSÉGES OK	MEGOLDÁS
Az őrölt kávé túl sok/túl kevés	<ul style="list-style-type: none"> Módosítani kell a kívánt mennyiséget. 	<ul style="list-style-type: none"> A SHOTS CUPS gomb segítségével módosítsa a mennyiség beállítását. A GRIND AMOUNT gombbal módosítsa az őrlés időtartamát.
A szűrő túlságosan tele van.		<ul style="list-style-type: none"> Normális jelenség, hogy a megfelelő mennyiségű kávé látszólag feljebb ér, mint a szűrő a karban. A le nem simított kávé kb. háromszor nagyobb térfogatú, mint a lesimított.
Hirtelen kikapcsolás?		<ul style="list-style-type: none"> Nyomja meg a START PAUSE CANCEL gombot a daráló működésének megszakításához. Húzza ki a dugót a hálózati aljzatból.



Spis treści

- 67 Ważne zalecenia dotyczące bezpieczeństwa
- 77 Opis Twojego nowego urządzenia
- 79 Obsługa Twojego nowego urządzenia
- 85 Konserwacja i czyszczenie
- 87 Wskazówki i porady
- 88 Rozwiązywanie problemów

WAŻNE ZALECENIA DOTYCZĄCE BEZPIECZEŃSTWA

W Sage® zdajemy sobie sprawę z wagi bezpieczeństwa. Projektujemy i wybieramy urządzenia przede wszystkim z uwagą na Twoje bezpieczeństwo. Prosimy jednak o zachowanie ostrożności i przestrzeganie poniższych zaleceń dotyczących

bezpieczeństwa podczas użytkowania urządzenia elektrycznego.

WAŻNE ZALECENIA

PODCZAS UŻYTKOWANIA URZĄDZEŃ ELEKTRYCZNYCH NALEŻY PRZESTRZEGAĆ PODSTAWOWYCH ZALECEŃ DOTYCZĄCYCH BEZPIECZEŃSTWA:

- Przed pierwszym użyciem upewnij się, że napięcie w gniazdku sieciowym odpowiada napięciu podanemu na tabliczce znamionowej na spodzie urządzenia. W razie jakichkolwiek wątpliwości zwróć się do wykwalifikowanego elektryka.
- Dokładnie przeczytaj wszystkie instrukcje

przed rozpoczęciem obsługi urządzenia i zachowaj je w bezpiecznym miejscu, by móc z nich skorzystać w przyszłości.

- Przed pierwszym użyciem urządzenia usuń i w bezpieczny i ekologiczny sposób zlikwiduj wszelkie materiały pakunkowe i reklamowe. Upewnij się, że urządzenie nie ma żadnych uszkodzeń. W żadnym przypadku nie używaj uszkodzonego urządzenia, urządzenia z uszkodzonym kablem zasilającym itp.
- Aby wykluczyć ryzyko uduszenia małych dzieci, usuń opakowanie ochronne wtyczki kabla sieciowego tego urządzenia

i w bezpieczny sposób je zlikwiduj.

- Nie używaj urządzenia na krawędzi blatu roboczego lub stołu. Upewnij się, że powierzchnia jest równa, czysta i niespryskana wodą lub innym płynem.
- Nie należy stawiać urządzenia na kuchence gazowej lub elektrycznej ani w jej pobliżu, ani w miejscach, gdzie mogłoby dotykać gorącego piecyka.
- Nie korzystaj z urządzenia na metalowym podłożu, na przykład w zlewie.
- Przed podłączeniem urządzenia do gniazdka elektrycznego i jego włączeniem, skontroluj, czy jest kompletnie

i prawidłowo zmontowane. Przestrzegaj wskazówek podanych w niniejszej instrukcji obsługi.

- Korzystaj z wyrobu wyłącznie na równej powierzchni. Nie używaj urządzenia na powierzchni pochyłej i nie przemieszczaj go ani nie manipuluj nim, gdy jest włączone.

- Należy używać wyłącznie akcesoriów dostarczonych wraz z urządzeniem. Użycie innych akcesoriów, które nie zostały wyprodukowane lub nie są zalecane przez Sage® jako kompatybilne może powodować ryzyko powstania pożaru, porażenia elektrycznego lub obrażeń ciała.

- Najpierw wyłącz urządzenie. Następnie odłącz kabel zasilający od sieci. Przed przesunięciem, demontażem, czyszczeniem lub przechowywaniem lub jeśli nie będziesz korzystać z urządzenia, upewnij się, że jest wyłączone i odłączone od sieci.

- To urządzenie jest przeznaczone WYŁĄCZNIE do mielenia palonych ziaren kawy. Pod żadnym pozorem nie używaj urządzenia do innych celów niż te, do których jest ono przeznaczone.

- Urządzenie NIE JEST przeznaczone do mielenia zmielonej już kawy. W żadnych okolicznościach nie używaj urządzenia

do mielenia lepkich lub bardzo twardych produktów, do przygotowania ciasta, do mielenia owoców, nasion lub ziół, na przykład do pasty curry lub masła orzechowego.

- Do pojemnika na ziarna kawy nie wkładaj przedmiotów metalowych lub podobnych, które mogłyby uszkodzić urządzenie lub negatywnie wpłynąć na jego działanie.
- Załóż pokrywę pojemnika na ziarna kawy na pojemnik przed włączeniem urządzenia.
- Nie włączaj urządzenia, dopóki pojemnik na ziarna kawy i pokrywa nie zostaną prawidłowo zamontowane.

- Nie używaj urządzenia bez prawidłowo zamontowanego pojemnika na ziarna kawy. Podczas pracy zachowaj ostrożność i unikaj kontaktu palców, rąk, włosów, ubrań lub przyborów kuchennych z pojemnikiem na ziarna kawy.
- Nie używaj urządzenia dłużej niż przez 2 minuty, ponieważ mogłoby się ono przegrzać. Jeżeli tak się stanie, wyłącz urządzenie i odłącz go od sieci. Pozostaw na 20 minut do ostygnięcia, a następnie włącz je ponownie.
- Podczas pracy nie zdejmuj pojemnika na ziarna kawy z podstawy młynka.

- Nie wkładaj żadnej części urządzenia do kuchenki gazowej, elektrycznej ani mikrofalowej, ani nie stawiaj na gorącej płycie gazowej lub elektrycznej.
- Podłączone gniazdko elektryczne musi być łatwo dostępne w celu ewentualnego odłączenia.
- Nie korzystaj z tego urządzenia przy pomocy programatora, czasowego włącznika ani jakiegokolwiek innej części włączającej urządzenie automatycznie.
- Nie używaj urządzenia w pobliżu źródeł wody, na przykład zlewu kuchennego, łazienki, basenu itp.
- Nie dotykaj urządzenia mokrymi lub wilgotnymi rękami.
- Nie pozostawiaj włączonego urządzenia bez nadzoru.
- Nie dopuść do polania kabla zasilającego ani wtyczki wodą lub innym płynem.
- Do czyszczenia urządzenia nie używaj ostrych środków szorujących ani żrących środków czyszczących.
- Utrzymuj urządzenie w czystości. Przestrzegaj wskazówek dotyczących czyszczenia podanych w niniejszej instrukcji obsługi.
- Nie przetrzymuj ani nie używaj w tym urządzeniu ani w jego pobliżu żadnych materiałów wybuchowych ani łatwopalnych, np.

- sprejów z płynem łatwopalnym.
- Aby odłączyć urządzenie z gniazdka sieciowego, zawsze pociągaj za wtyczkę, a nie za kabel zasilający.

WAŻNE WSKAZÓWKI DOTYCZĄCE BEZPIECZNEGO KORZYSTANIA ZE WSZYSTKICH URZĄDZEŃ ELEKTRYCZNYCH

- Przed użyciem rozwiń całkowicie kabel zasilania.
- Nie przewieszaj kabla zasilającego przez krawędź stołu lub blatu roboczego. Zadbaj o to, aby nie dotykał gorących powierzchni ani się nie zaplątał.

- Ze względów bezpieczeństwa zaleca się podłączenie urządzenia do samodzielnego obwodu elektrycznego, oddzielnego od innych urządzeń. Do podłączenia urządzenia do gniazdka sieciowego nie używaj rozdzielników ani przedłużaczy.
- Nie zanurzaj urządzenia, kabla zasilającego ani wtyczki kabla w wodzie ani innych cieczach.
- Z tego urządzenia nie mogą korzystać dzieci. Urządzenie i jego zasilanie musi znajdować się poza zasięgiem dzieci.
- Z tego urządzenia mogą korzystać dzieci od 8 roku

życia, o ile jest nad nimi sprawowany nadzór lub zostały one pouczone o korzystaniu z urządzenia w bezpieczny sposób i zdają sobie sprawę z ewentualnego niebezpieczeństwa. Czyszczenia i konserwacji wykonywanej przez użytkownika nie mogą przeprowadzać dzieci poniżej 8 roku życia oraz dzieci, nad którymi nie jest sprawowany nadzór. Urządzenie i jego zasilanie musi znajdować się poza zasięgiem dzieci poniżej 8 roku życia.

- Z urządzenia mogą korzystać osoby o obniżonych zdolnościach fizycznych,

percepcyjnych i umysłowych lub niewielkim doświadczeniu i wiedzy, o ile jest nad nimi sprawowany nadzór lub zostały one pouczone o korzystaniu z urządzenia w bezpieczny sposób i zdają sobie sprawę z ewentualnego niebezpieczeństwa. Dzieciom nie wolno bawić się urządzeniem.

- Zaleca się przeprowadzanie regularnych przeglądów urządzenia. Nie korzystaj z urządzenia, jeśli jest w jakikolwiek sposób uszkodzone lub jeśli uszkodzony jest kabel zasilający lub wtyczka. Wszelkie naprawy należy powierzyć

- najbliższemu autoryzowanemu serwisowi Sage®.
- Urządzenie jest przeznaczone do użytku domowego. Urządzenie nie jest przeznaczone do celów komercyjnych. Nie używaj tego urządzenia w poruszających się pojazdach ani na statkach, nie używaj go na zewnątrz, nie używaj go do innych celów niż ten, do którego zostało przeznaczone. W przeciwnym razie może dojść do obrażeń.
 - Jakąkolwiek konserwację wykraczającą poza zwykłe czyszczenie należy powierzyć autoryzowanemu serwisowi Sage®.

- Zaleca się zainstalowanie ochronnika przepięciowego (standardowy włącznik w gniazdku), w celu zagwarantowania zwiększonej ochrony podczas użytkowania urządzenia. Zaleca się zainstalowanie ochronnika przepięciowego (z nominalnym prądem resztkowym max. 30 mA) w obwodzie elektrycznym, w którym urządzenie będzie użytkowane. Zwróć się do swego elektryka o specjalistyczną pomoc.
- Urządzenie i jego kabel doprowadzający należy przechowywać poza zasięgiem dzieci.



WSKAZÓWKI I INFORMACJE DOTYCZĄCE GOSPODARKI ZUŻYTYM OPAKOWANIEM

Zużyty materiał z opakowania należy przekazać do wskazanego przez gminę miejsca zbierania odpadów.

LIKWIDACJA ZUŻYTYCH URZĄDZEŃ ELEKTRYCZNYCH I ELEKTRONICZNYCH

Ten symbol umieszczony na produkcie lub w jego dokumentacji przewodniej oznacza, że zużyte urządzenia elektryczne i elektroniczne nie mogą być wyrzucane wraz ze zwykłym odpadem komunalnym. W celu zapewnienia należytej likwidacji, utylizacji i recyklingu tych wyrobów należy przekazać je do wyznaczonych miejsc zbiórki odpadów.

W niektórych państwach Unii Europejskiej lub innych krajach europejskich można zwrócić produkt lokalnemu sprzedawcy przy zakupie ekwiwalentnego nowego produktu. Prawidłowo likwidując produkt, pomagasz zachować cenne źródła surowców naturalnych i przeciwdziałasz ich

negatywnemu wpływowi na środowisko naturalne i zdrowie ludzkie, który mógłby być wynikiem nieodpowiedniej likwidacji odpadów.

Szczegółowych informacji udzieli najbliższy lokalny urząd lub najbliższy punkt zbiórki odpadów. Za nieprawidłową likwidację tego rodzaju odpadów mogą być nakładane kary zgodne z lokalnymi przepisami.

Dotyczy podmiotów gospodarczych z krajów Unii Europejskiej

Jeśli chcą Państwo likwidować urządzenia elektryczne i elektroniczne, prosimy o uzyskanie potrzebnych informacji od sprzedawcy lub dostawcy wyrobu.



Produkt jest zgodny z wymogami EU.



**WYŁĄCZNIE DO
UŻYTKU DOMOWEGO.
URZĄDZENIA NIE
NALEŻY ZANURZAĆ
W WODZIE ANI INNEJ
CIECZY.**

**PRZED UŻYCIEM
ROZWIŃ CAŁKOWICIE
KABEL ZASILANIA.**



OSTRZEŻENIE

**UPEWNIJ SIĘ, ŻE
POJEMNIKA NA
ZIARNA KAWY JEST
PRAWIDŁOWO
ZAMONTOWANY
I ZABLOKOWANY.**

Zastrzegamy sobie możliwość dokonywania zmian tekstu, designu i danych technicznych wyrobu bez uprzedzenia.

Wersja angielska jest wersją oryginalną. Wersja polska jest tłumaczeniem oryginału.

Adres producenta:
HWI International Limited,
48-62 Hennessey Road,
Wanchai, Hong Kong

Adres importera do UE:
FAST ČR, a.s.,
Černokostelecká 1621,
251 01 Říčany, Czech Republic

**ZACHOWAJ NINIEJSZE
INSTRUKCJE**



Opis Twojego nowego urządzenia

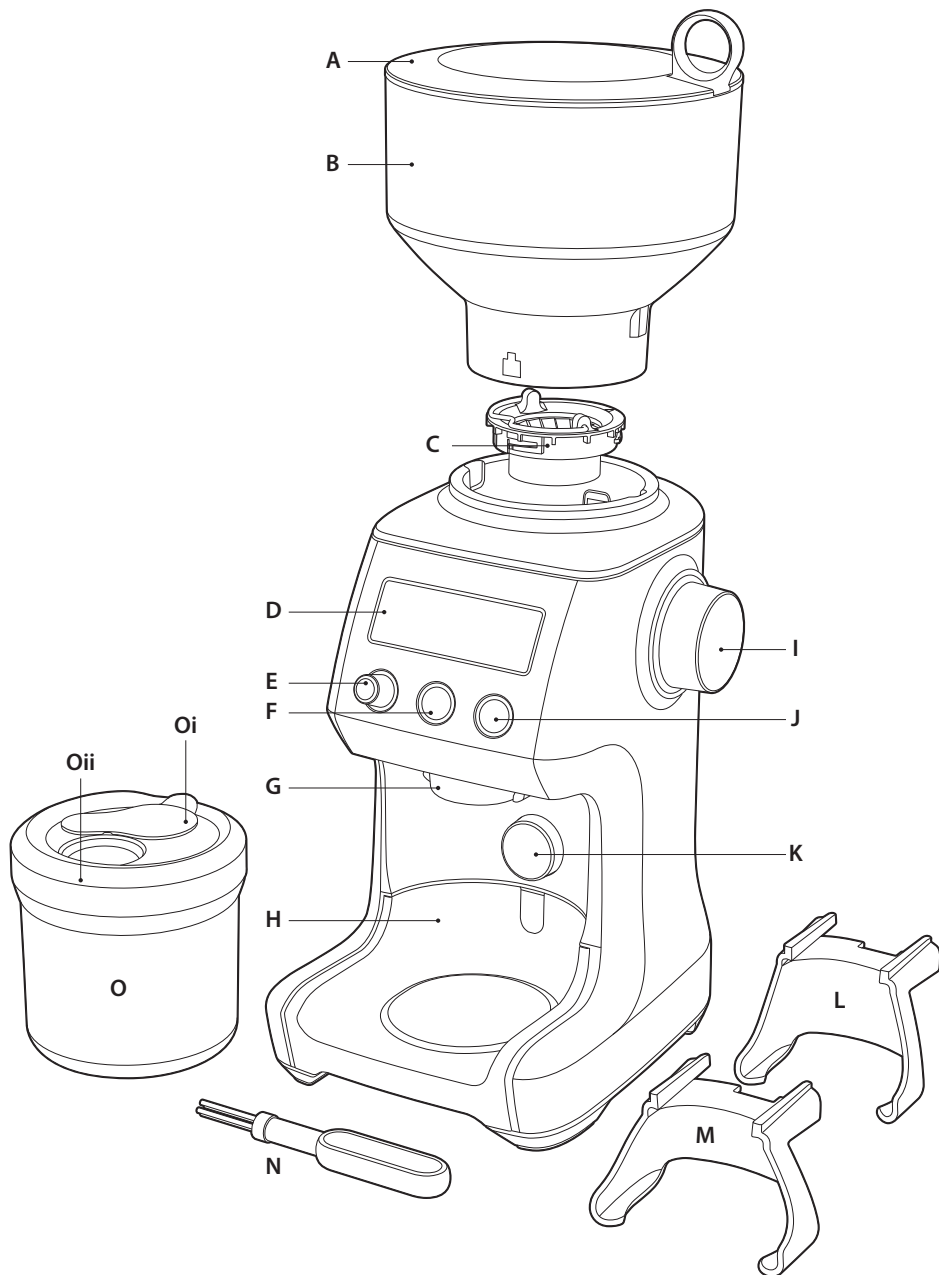

- A. Pokrywa pojemnika na ziarna kawy**
Hermetyczny pojemnik powoduje, że ziarna kawy dłużej zachowują świeżość.
- B. Pojemnik na ziarna kawy**
Pojemnik na 450 g kawy ziarnistej z systemem blokującym ułatwiającym wyjmowanie i przenoszenie.
- C. Stożkowy młynek z hartowanej stali nierdzewnej**
Maksymalizuje grubość mielenia, co pozwala uzyskać pełny smak.
- **Wyjmowane i regulowane górne żarno**
- D. Podświetlany wyświetlacz LCD**
Pokazuje ustawienia grubości, ilość mielonej kawy, liczbę porcji lub filiżanek i czas mielenia.
- E. Pokrętło GRIND AMOUNT|PROGRAM**
Zwiększa lub zmniejsza zaprogramowaną ilość mielonej kawy.
- F. Przycisk SHOTS|CUPS**
Określa liczbę porcji lub filiżanek.
- G. Wylot zmielonej kawy**
- H. Odciekacz**
Zbiera nadmiar kawy. Łatwy w czyszczeniu po wyjęciu z młynka.
- I. Pokrętło regulacji grubości mielenia kawy**
60 ustawień grubości, od espresso do french press.
- J. Przycisk START|PAUSE|CANCEL**
Służy do uruchomienia, przzerwania i zakończenia mielenia.
- K. Wyłącznik uchwytu filtra**
Lekkie naciśnięcie na dźwignię w urządzeniu włącza lub wyłącza mielenie.

WYPOSAŻENIE

- L. Nasadka na dźwignię 50–54 mm**
- M. Nasadka na dźwignię 58 mm**
- N. Szczoteczka do czyszczenia młynka stożkowego**
- O. Pojemnik na zmieloną kawę**
Służy do przechowywania zmielonej kawy.
Oi - Klapka
Oii - Pokrywa pojemnika na zmieloną kawę

NIE POKAZANO NA RYSUNKU

Komora mieląca

Minimalizuje tarcie ziaren kawy przed dozowaniem.

Automatyczny bezpiecznik termiczny

Chroni silnik przed przegrzaniem.

Tryb oszczędzania energii

Urządzenie przełączy się w tryb gotowości po 5 minutach bezczynności.

Miejsce na kabel zasilający



Obsługa Twojego nowego urządzenia

WPROWADZENIE

Twój automatyczny młynek do kawy Sage® the Smart Grinder™ Pro jest wyposażony w młynek z hartowanej stali nierdzewnej, co daje możliwość uzyskania różnego stopnia zmielenia kawy, od bardzo drobnej do espresso aż do gruboziarnistej do french press. Liczbę porcji lub filiżanek można ustawić przy pomocy jednego przycisku. Ilość mielonej kawy dla wszystkich rodzajów kawy reguluje się przy pomocy cyfrowego timera. Domyślną ilość kawy dla każdej metody parzenia można zmienić pokrętem GRIND AMOUNT, automatycznie zmieni się też czas mielenia. Aby zapisać ustawienie, wybierz żadaną ilość a następnie naciśnij i przytrzymaj PROGRAM. Kawę można mielić bezpośrednio do kolby, pojemnika lub filtra.

PRZED PIERWSZYM UŻYCIEM

Przed pierwszym użyciem usuń i zutylizuj w odpowiedni sposób wszelkie materiały reklamowe i elementy opakowania produktu.

Umyj pojemnik na ziarna kawy, końcówki, pojemnik na zmieloną kawę, pokrywkę i szczotkę do czyszczenia w ciepłej wodzie z mydłem i wytrzyj do sucha. Przetrzyj młynek czystą, wilgotną ściereczką a następnie wytrzyj go do sucha. Ustaw młynek na równej powierzchni, włóż wtyczkę kabla zasilającego do gniazdka 230–240 V ~ i włącz młynek.

FUNKCJA OSZCZĘDZANIA ENERGII

Młynek przełączy się automatycznie w tryb gotowości po ok. 5 minutach bezczynności. Aby ponownie włączyć urządzenie, które jest w trybie gotowości, naciśnij dowolny przycisk na panelu sterowania.



UWAGA

Jeżeli nie założono pojemnika na ziarna, na wyświetlaczu pojawi się komunikat „PLEASE LOCK HOPPER” (Założ pojemnik), młynka nie można używać, jeżeli pojemnik nie został prawidłowo zamontowany.

MONTAŻ MŁYNKA

Pojemnik na ziarna kawy

Wyrównaj wypusty w dolnej części pojemnika z rowkami młynka i załóż pojemnik na młynek. Obróć blokadę wewnątrz pojemnika o 90° w kierunku strzałki LOCK. Napełnij zasobnik świeżymi ziarnami kawy i nałóż pokrywę.

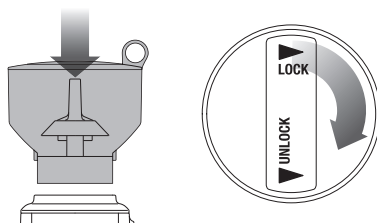

Pojemnik można wyjąć obracając blokadę w kierunku przeciwnym do kierunku ruchu wskazówek zegara (w kierunku strzałki UNLOCK) i podnosząc pojemnik. Mechanizm blokujący umożliwia wyjęcie i przeniesienie ziaren kawy z zasobnika w bezpieczne miejsce.

Istnieje szeroka skala ustawień grubości mielenia kawy do przygotowania różnych rodzajów napoju, w ekspresie ciśnieniowym, perkolatorze, ekspresie przelewowym lub metodą French Press. Dla każdego rodzaju parzenia należy zmienić ustawienia młynka. Każda metoda przygotowania kawy wymaga innej grubości zmielonej kawy, aby można było uzyskać optymalny smak.

Obracając regulatorem stopnia zmielenia można eksperymentować z różnymi ustawieniami grubości, aby osiągnąć najlepszy rezultat, dostosowany do osobistych preferencji.

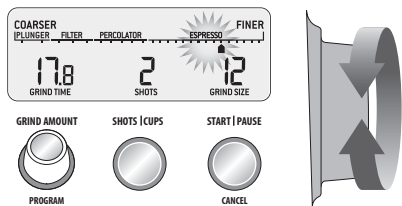

MIELENIE DO PRZYGOTOWANIA ESPRESSO

Do świeżo zmielonej kawy stosuj filtry z pojedynczym dnem. Ustaw drobne mielenie 1–30, wskaźnik skali na wyświetlaczu pokazuje **ESPRESSO**.

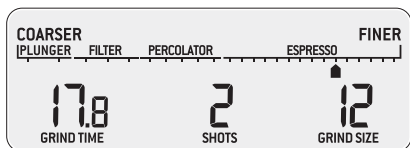

1. KROK:

Założ na kolbę odpowiednią końcówkę. Włóż kolbę do młynka.

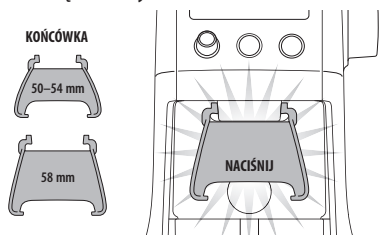

UWAGA

Aby zmienić wybraną ilość podczas pracy, naciśnij przycisk SHOTS|CUPS. Maksymalna liczba porcji z założoną końcówką wynosi 2.

2. KROK:

Wybór porcji lub filiżanek

Ustaw żadaną ilość zmielonej kawy naciskając przycisk SHOTS|CUPS.

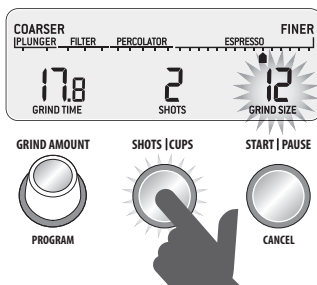

Naciskaj przycisk SHOTS|CUPS, dopóki na wyświetlaczu nie pojawi się żądana ilość. Maksymalną liczbę porcji lub filiżanek dla każdej metody parzenia przedstawiono w poniższej tabeli. Wartości będą się różnić w zależności od wybranej metody przygotowania i ilości kawy.

Przy użyciu pokrętki GRIND AMOUNT ustaw czas mielenia, aby uzyskać odpowiednią ilość zmielonej kawy. Przy zwiększaniu czasu zwiększa się ilość, przy jego zmniejszaniu ilość również się zmniejsza.



TABELA PRZYGOTOWANIA KAWY

METODA PARZENIA	Espresso	Perkolator	Ekspres przelewowy	French press
STOPIEŃ ZMIELENIA	Drobno zmielona	Średnia	Średnio grubo zmielona	Grubo zmielona
USTAWIENIA	1–30	31–45	46–54	55–60
ILOŚĆ	1–8 porcji	1–12 filiżanek	1–12 filiżanek	1–12 filiżanek

3. KROK:

Ustaw grubość mielenia

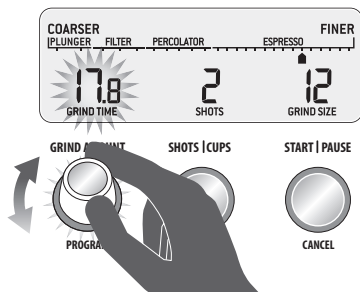
Do przygotowania espresso zaleca się wybrać stopień zmielenia 12 jako punkt wyjścia, a następnie pokrętełm ustawić żądany stopień zmielenia. Powinien on odpowiadać ustawionej ilości mielonej kawy.

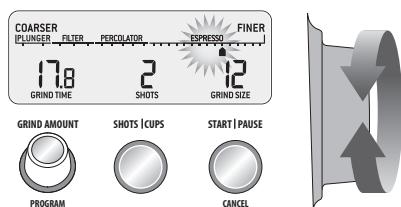

Aby sprawdzić, czy konieczna jest zmiana ustawienia ilości i stopnia zmielenia należy zaparzyć kawę i skontrolować przepływ wody podczas ekstrakcji kawy. Z reguły pojedyncze espresso definiuje się jako ok. 30 ml w 30 sekund, a podwójne espresso jako ok. 60 ml w 30 sekund.

UWAGA

Jeżeli podczas regulacji stopnia zmielenia wyczuwasz opór, uruchom młynek naciskając przycisk START|PAUSE|CANCEL obracając jednocześnie pokrętkę stopnia zmielenia. Umożliwi to odblokowanie kawy znajdującej się między żarnami.

MIELENIE DO POJEMNIKA LUB DO FILTRA

1. KROK:

Wymij końcówkę wyciągając ją spod wylotu zmielonej kawy.

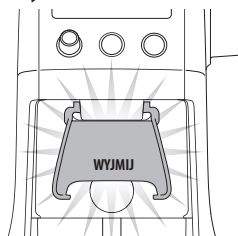

Włóż pojemnik w kierunku strzałki na pokrywie (zob. rysunek poniżej), klapka nie może zakrywać otworu w pokrywie; lub włóż filtr pod wylot kawy.

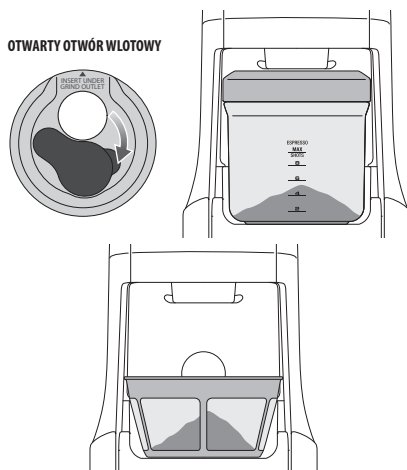

- Ustaw żądaną ilość zmielonej kawy naciskając przycisk SHOTS|CUPS.

- Naciśnij przycisk START|PAUSE|CANCEL, aby uruchomić młynek.

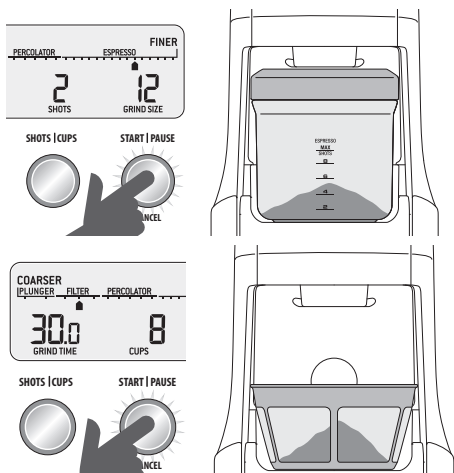

Kawę można również zmielić do pojemnika na kawę bez pokrywki. Zalecamy jednak mielenie do pojemnika z pokrywką, aby zapobiec wysypaniu zmielonej kawy.

CECHY MŁYNKA

Automatycznie mielenie

Automatyczne mielenie umożliwia mielenie kawy bez konieczności trzymania kolby, pojemnika lub filtra. Młynek zatrzyma się automatycznie po zmieleniu żądanej ilości kawy.

- Naciśnij i zwolnij przycisk START|PAUSE|CANCEL albo naciśnij jeden raz na rękojeść kolby. Spowoduje to zadziałanie włącznika młynka.
- Młynek zatrzyma się automatycznie po zmieleniu żądanej ilości kawy.

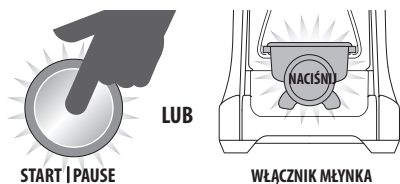

NACIŚNIJ & ZWOLNIJ

Przy prawidłowej ilości kawy można odnieść wrażenie, że przesypie się ona przez sitko w kolbie. Nieubita kawa ma w przybliżeniu 3-krotnie większą objętość niż kawa ubita.

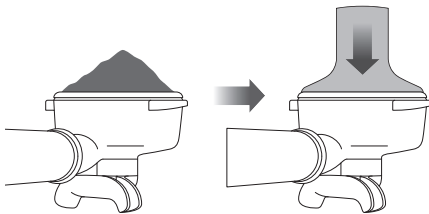

UWAGA

Programowanie ustawień użytkownika w zakresie ilości kawy / czasu mielenia odbywa się dla danej metody parzenia kawy. Nie zmienia to ustawień innych porcji lub filiżanek.

Funkcja Pauza

Można przerwać mielenie podczas pracy, aby wyrównać kawę w uchwycie.

- Naciśnij i zwolnij przycisk START|PAUSE|CANCEL, aby uruchomić młynek.
- Podczas mielenia naciśnij przycisk START|PAUSE|CANCEL ponownie, aby przerwać pracę na 10 sekund.
- Naciśnij ponownie przycisk w tym czasie aby wznowić mielenie.

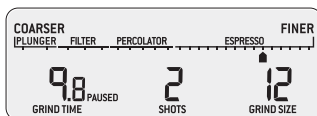

NACIŚNIJ & ZWOLNIJ

Funkcja programowania

Po ustawieniu żądanej wartości można zaprogramować tę wartość dla liczby porcji przedstawionej na wyświetlaczu. Naciśnij i przytrzymaj przycisk

PROGRAM, usłyszysz podwójny sygnał dźwiękowy potwierdzający zapisanie ustawień. Zapisana zostanie tylko porcja przedstawiona na wyświetlaczu, pozostałe ustawienia pozostaną niezmienione.

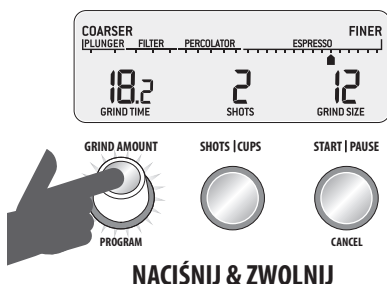

Mielenie ręczne

Mielenie ręczne daje pełną kontrolę nad ilością zmielonej kawy.

- Naciśnij i przytrzymaj przycisk START|PAUSE|CANCEL, albo naciśnij i przytrzymaj rękojeść kolby aby włączyć młynek i kontynuuj mielenie tak długo, jak jest to potrzebne.
- Zwolnij przycisk START|PAUSE|CANCEL lub zwolnij nacisk na rękojeść kolby, aby zatrzymać proces mielenia.

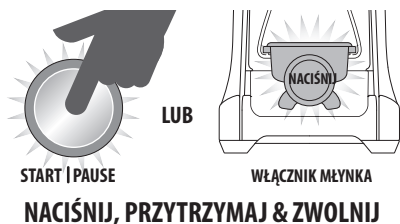

USTAWIENIE ILOŚCI MIELONEJ KAWY

Pokrętko GRIND AMOUNT umożliwia zmianę zaprogramowanej liczby porcji lub filiżanek, aby zwiększyć lub zmniejszyć ilość kawy zmielonej do sitka lub pojemnika.

Zwiększenie ilości mielonej kawy

Aby zwiększyć ilość mielonej kawy obróć pokrętko GRIND AMOUNT w prawo.

Każdy obrót zwiększa czas mielenia kawy o 0,2 sekundy.

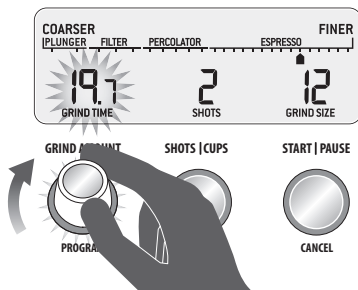

Zmniejszenie ilości mielonej kawy

Aby zmniejszyć ilość mielonej kawy obróć pokrętko GRIND AMOUNT w lewo.

Każdy obrót zmniejsza czas mielenia kawy o 0,2 sekundy.

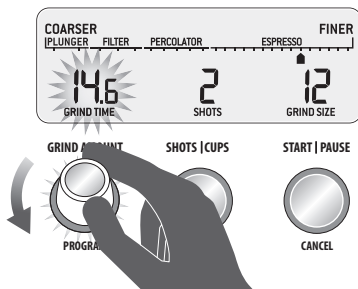

UWAGA

Aby anulować zmianę ilości / czasu i przywrócić wartość fabryczną naciśnij i przytrzymaj przycisk SHOTS|CUPS, dopóki nie usłyszysz długiego sygnału dźwiękowego.

USTAWIENIA MŁYNKA STOŻKOWEGO

Niektóre rodzaje kawy mogą wymagać szerszego zakresu mielenia w celu uzyskania idealnej ekstrakcji lub parzenia. Cechą Twojego młynka automatycznego Sage® the Smart Grinder™ Pro jest zdolność dostosowania tego zakresu przy pomocy regulowanego górnego żarna młynka. Zaleca się dokonywanie tylko jednej zmiany ustawień jednocześnie.

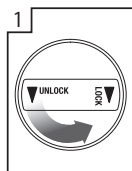

1 Wyjmij pojemnik na ziarna kawy.

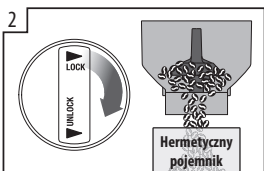

2 Przesyp ziarna kawy do hermetycznego pojemnika i przechowuj w chłodnym i ciemnym miejscu.

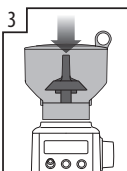

3 Załóż pojemnik z powrotem na młynek.

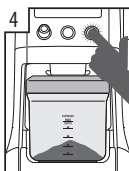

4 Włącz młynek bez kawy.

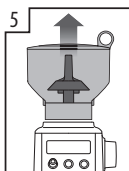

5 Wyjmij pojemnik na ziarna kawy.

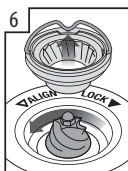

6 Wyjmij górne żarno.

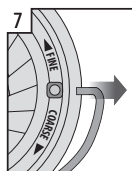

7 Z obu stron żarna wyjmij uchwyt.

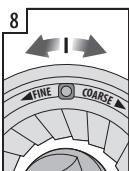

8 Przesuń regulowane żarno o 1 numer w kierunku grubszego (COARSE) lub drobniejszego (FINER) ustawienia.

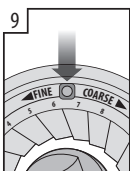

9 Wyrównaj dolne żarno z numerem i otworem na uchwyt.

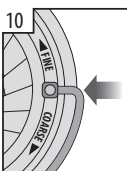

10 Włóż uchwyt z powrotem do żarna.



11 Mocno dociśnij górne żarno w pozycji roboczej.

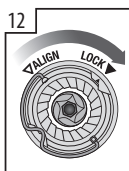

12 Zablokuj górny kamień mielący.

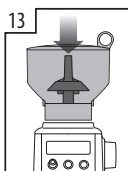

13 Załóż pojemnik z powrotem na młynek.

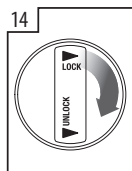

14 Zablokuj pojemnik.

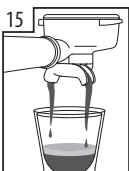

15 Sprawdź ustawienia ekstrakcji.



Konserwacja i czyszczenie

KONSERWACJA I CZYSZCZENIE

1. Opróżnij pojemnik na ziarna kawy i uruchom młynek na sucho (zob. poniżej).
2. Przed czyszczeniem wyciągnij wtyczkę kabla zasilającego z gniazdka.
3. Umyj pojemnik z pokrywką, pojemnik na ziarna kawy i pokrywę w ciepłej wodzie z mydłem, opłucz i wytrzyj do sucha.
4. Wytrzyj dokładnie obudowę urządzenia przy pomocy lekko zwilżonej miękkiej ściereczki.



UWAGA

Do czyszczenia nie używaj środków chemicznych, myjek drucianych, gąbek drucianych lub środków czyszczących rysujących powierzchnię, ponieważ mogłyby one spowodować uszkodzenie lub deformację powierzchni urządzenia i akcesoriów. Nie stosuj benzenu, benzyny, rozpuszczalników ani innych podobnych substancji.



UWAGA

Urządzenia ani żadnej jego części nie wolno myć w zmywarce do naczyń.



OSTRZEŻENIE

**NIE ZANURZAJ
PODSTAWY
MŁYNKA, KABLA
ZASILAJĄCEGO
ANI WTYCZKI
W WODZIE ANI
INNYCH CIECZACH.
CHROŃ URZĄDZENIE
I WSZYSTKIE JEGO
ELEMENTY PRZED
WILGOCIĄ.**

CZYSZCZENIE MŁYNKA STOŻKOWEGO

Regularna konserwacja pomaga osiągnąć powtarzalne efekty mielenia, co jest szczególnie istotne przy mieleniu kawy na espresso.

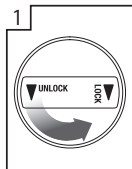

1 Wyjmij pojemnik na ziarna kawy.

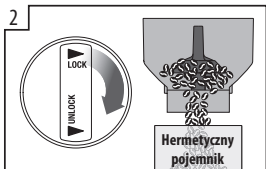

2 Opróżnij pojemnik (przesyp lub obróć blokadę wewnątrz pojemnika o 90° w kierunku strzałki LOCK).

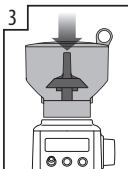

3 Załóż z powrotem i zablokuj pusty pojemnik.



4 Włącz młynek bez kawy.

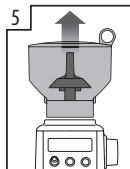

5 Ponownie wyjmij pojemnik.

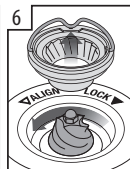

6 Zwolnij górną część młynka.

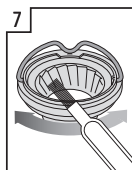

7 Wyczyść go przy pomocy szczoteczki.

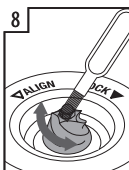

8 Wyczyść otwór wyspowy przy pomocy szczoteczki.

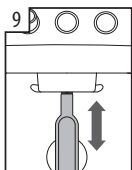

9 Wyczyść wylot młynka przy pomocy szczoteczki.

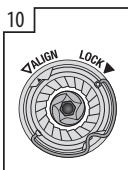

10 Włóż górny młynek z powrotem na miejsce.

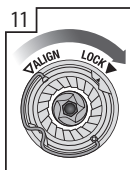

11 Zamocuj górną część młynka.

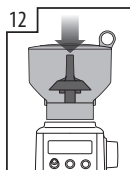

12 Włóż pojemnik do młynka tak, aby wypusty weszły w rowki na młynku.

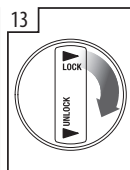

13 Obróć blokadę wewnątrz pojemnika i zablokuj go.



Wskazówki i porady

PRZYGOTOWANIE LEPSZEJ KAWY

- Świeżo zmielona kawa jest kluczem do przygotowania napoju o idealnym smaku i aromacie.
- Smak kawy i jej moc zależy od osobistych preferencji. Różne rodzaje ziaren kawy, ilość kawy i stopień zmielenia mają wpływ na uzyskanie optymalnej kawy zgodnie z preferencjami smakowymi.
- Używaj świeżo palonych ziaren kawy z datą palenia, aby uzyskać najlepszy smak, nie używaj pakowanej kawy ziarnistej, na której podano datę przydatności do spożycia.
- Zużyj ziarna kawy w czasie od 5 do 20 dni od daty palenia, aby zachować maksymalną świeżość.
- Przechowuj ziarna kawy w chłodnym, ciemnym i suchym miejscu. O ile to możliwe, przechowuj je w pojemniku próżniowym.
- Kupuj ziarna kawy w małych porcjach, aby skrócić okres przechowywania, nie należy przechowywać ilości, która wystarczy na więcej niż tydzień.
- Świeżo zmielona kawa szybko traci swój smak i aromat. Najlepszy efekt osiągniesz natychmiast po zmieleniu kawy.
- Nie przechowuj ziaren kawy w pojemniku młynka. Przesyp je z powrotem do hermetycznego pojemnika.
- Przed odstawieniem urządzenia uruchom młynek bez kawy, aby usunąć pozostałe ziarna z młynka.
- Przed każdym użyciem uruchom młynek na ok. 2 sekundy, aby oczyścić młynek z resztek kawy i zachować maksymalną świeżość.
- Regularnie czyść pojemnik i młynek stożkowy.

FRENCH PRESS

Postępuj zgodnie z poniższymi instrukcjami:

1. W czajniku z regulacją temperatury ogrzej potrzebną ilość wody do 95°C. Jest to idealna temperatura do przygotowania kawy. Nigdy nie używaj wrzątku.
2. Ustaw stopień zmielenia na 58.
3. Wybierz liczbę filiżanek według potrzeb. Ustaw ilość mielonej kawy w zależności od preferowanej mocy napoju.
4. Wsyp zmieloną kawę na dno french pressa.
5. Kolistymi ruchami wlej gorącą wodę do french pressa, upewnij się, że cała zmielona kawa została zalana i french press jest pełny. Poziom kawy (osad z kawy i pęcherzyków) powinien dosięgać krawędzi french pressa.
6. Przy pomocy minutnika odlicz 4 minuty.
7. Rozbij łyżką zbitą kawę (osad zgęstnieje i stanie się twardszy).
8. Nałóż pokrywkę z drobnym sitkiem i powoli przesuwaj sitko w dół.
9. Nie używaj siły. Powoli zwalniaj nacisk ostrożnie wyciągając sitko ku górze a następnie znowu przesunij sitko w dół, jeżeli zostało wciśnięte zbyt mocno.



Rozwiązywanie problemów

W tym rozdziale znajdziesz najczęstsze problemy, z którymi możesz się spotkać podczas używania młynka. Jeżeli nie znalazłeś tu swojego problemu lub występuje on nadal pomimo zastosowania podanego tu rozwiązania, przestań korzystać z urządzenia, odłącz kabel zasilający od sieci i skontaktuj się z autoryzowanym serwisem.

W ŻADNYM PRZYPADKU NIE NAPRAWIAJ ANI NIE ROZKRĘCAJ MŁYNKA WE WŁASNYM ZAKRESIE. NIE MA ON ŻADNYCH ELEMENTÓW, KTÓRE UŻYTKOWNIK MÓGŁBY SAM NAPRAWIĆ.

PROBLEM	MOŻLIWA PRZYCZYNA	ROZWIĄZANIE
Młynek nie włącza się po naciśnięciu przycisku STAR-T PAUSE CANCEL .	<ul style="list-style-type: none">• Urządzenie nie jest podłączone do sieci.• Młynek jest przeciążony.• Pojemnik na ziarna kawy nie został prawidłowo założony. Na wyświetlaczu pojawia się komunikat 'PLEASE LOCK HOPPER' (Założ pojemnik).	<ul style="list-style-type: none">• Podłącz przewód doprowadzający do gniazdka.• Wyjmij wtyczkę z gniazdka sieciowego. Przed ponownym użyciem pozostaw urządzenie na ok. 20 minut do wystygnięcia.• Załóż prawidłowo pojemnik na ziarna kawy.
Silnik uruchamia się, ale z wylotu nie wysypuje się kawa.	<ul style="list-style-type: none">• Wciśnięto niewłaściwy przycisk.• W pojemniku na ziarna nie ma kawy.• Młynek / pojemnik są zapchane.	<ul style="list-style-type: none">• Naciśnij przycisk START PAUSE CANCEL lub aktywuj włącznik.• Napełnij zasobnik na ziarna świeżo paloną kawą ziarnistą.• Wyjmij pojemnik. Skontroluj pojemnik i młynek i usuń przyczynę zapchania. Załóż elementy z powrotem i ponownie uruchom mielenie.
Silnik uruchamia się, ale słychać głośny „rakietowy” dźwięk.	<ul style="list-style-type: none">• Do młynka wpadło ciało obce lub wylot zmielonej kawy jest zablokowany.• Młynek jest zawilgocony.	<ul style="list-style-type: none">• Wyjmij pojemnik, sprawdź młynek i usuń ciało obce.• Wyczyść młynek i wylot zmielonej kawy (zob. rozdział Konserwacja i czyszczenie na stronie 85).• Pozostaw młynek do całkowitego wyschnięcia przed ponownym złożeniem. Do suszenia wewnętrznych części młynka (dolny młynek) można również użyć suszarki do włosów.
Nie można założyć pojemnika na ziarna kawy.	<ul style="list-style-type: none">• Ziarna uniemożliwiają zablokowanie pojemnika w młynku.	<ul style="list-style-type: none">• Wyjmij pojemnik. Wyczyść młynek z ziaren kawy. Ponownie załóż i zablokuj pojemnik.

PROBLEM	MOŻLIWA PRZYCZYNA	ROZWIĄZANIE
Zbyt mała/duża ilość zmielonej kawy	<ul style="list-style-type: none">Należy zmienić ustawienia ilości kawy.	<ul style="list-style-type: none">Przy pomocy przycisku SHOTS CUPS zmień ustawioną ilość.Przy pomocy pokrętła GRIND AMOUNT dostosuj czas mielenia.
Sitko jest przepełnione.		<ul style="list-style-type: none">Przy prawidłowej ilości kawy można odnieść wrażenie, że przesypie się ona przez sitko w kolbie. Nieubita kawa ma w przybliżeniu 3-krotnie większą objętość niż kawa ubita.
Nagle wyłączenie?		<ul style="list-style-type: none">Naciśnij przycisk START PAUSE CANCEL, aby zatrzymać młynek.Wymij wtyczkę z gniazdka sieciowego.



Poznámky / Megjegyzések / Uwagi

**Zákaznická podpora / Zákaznícka
podpora / Ügyféltámogatás /
Obsługa klienta**

info@sageappliances.cz
info@sageappliances.sk
info@sageappliances.hu
info@sageappliances.pl

**Webové stránky / Webové stránky /
Weboldalak /
Strony internetowe**

www.sageappliances.cz • www.sagecz.cz
www.sageappliances.sk • www.sagesk.sk
www.sageappliances.hu • www.sagehu.hu
www.sageappliances.pl • www.sagepl.pl

Servisní centra / Servisné centrá / Szervizközpontok / Centra serwisowe

FAST ČR, a. s.

Černokostecká 1621
Říčany u Prahy 251 01
Tel.: +420 323 204 120

FAST PLUS, spol. s r. o.

Na pántoch 18
831 06 Bratislava (Rača)
Tel.: +421 (2) 491 058 53

FAST HUNGARY Kft.

2045 Törökbálint
Dulácska u. 1/a
Magyarország
Tel.: +36 23 330 830

Fast Poland sp. z o. o.

ul. Sokołowska 10
05-090 Puchały
Tel.: +48 22 417 91 23, 22 417 91 24

Sage®

Registrowaná značka v Anglii a Walesu č. 8223512. Z dôvodu neustáleho vývoje spotrebiče se spotrebič vykreslený
nebo vyfotografovaný v tomto dokumentu smí mírně lišit od vlastního spotrebiče.

Registrowaná značka v Anglicku a Walesu č. 8223512. Z dôvodu neustáleho vývoja spotrebiča sa spotrebič vykreslený
alebo vyfotografovaný v tomto dokumente môže mierne líšiť od reálneho spotrebiča.

8223512 szám alatt bejegyzett márka Angliában és Walesben. A készülék folyamatos fejlesztése miatt az ebben a dokumentumban
lévő képeken vagy fotókon ábrázolt készülék kissé különbözhet a konkrét készüléktől.

Marka zarejestrowana w Anglii i Walii nr 8223512. Z powodu nieustannego rozwoju urządzenie przedstawione na rysunku
lub fotografii w niniejszym dokumencie może różnić się nieco od samego urządzenia.