

MIKROVLNNÁ TROUBA

NÁVOD K OBSLUZE

PHILCO



Famous for Quality the World Over

PMD 3410 BIX

**Vážený zákazníku,
Děkujeme, že jste si koupil výrobek značky PHILCO. Aby mohl váš spotřebič sloužit dobře, přečtěte si
všechny pokyny uvedené v tomto návodu k obsluze.**

OBSAH

| | |
|--|-----------|
| ČÁST 1: BEZPEČNOSTNÍ POKYNY | 2 |
| Kuchyňské nádobí..... | 7 |
| Materiály nevhodné pro používání v mikrovlnné troubě..... | 8 |
| ČÁST 2: INSTALACE TROUBY..... | 9 |
| Názvy dílů a příslušenství trouby | 9 |
| Instalace otočného talíře..... | 10 |
| Instalace a připojení | 10 |
| ČÁST 3: POKYNY K INSTALACI | 11 |
| A. Vestavěný nábytek..... | 12 |
| C. Instalace trouby | 13 |
| ČÁST 4: OBSLUHA | 15 |
| 1. Nastavení hodin | 15 |
| 2. Mikrovlnné vaření..... | 15 |
| 3. Gril nebo Kombinované vaření..... | 16 |
| 4. Konvekční vaření (s funkcí předehřívání)..... | 16 |
| 5. Konvekční vaření (bez funkce předehřívání) | 17 |
| 6. Rozmrazování podle hmotnosti..... | 17 |
| 7. Rozmrazování podle času..... | 17 |
| 8. Vaření ve více krocích | 17 |
| 9. Kuchyňský časovač..... | 17 |
| 10. Auto Menu | 18 |
| 11. Rychlé vaření..... | 19 |
| 12. Funkce dětského zámku..... | 19 |
| 13. Informační funkce | 19 |
| ČÁST 5: ŘEŠENÍ PROBLÉMŮ | 20 |
| ČÁST 6: TECHNICKÉ ÚDAJE..... | 21 |
| POKYNY A INFORMACE TÝKAJÍCÍ SE LIKVIDACE POUŽITÝCH OBALOVÝCH MATERIÁLŮ | 22 |
| LIKVIDACE POUŽITÝCH ELEKTRICKÝCH A ELEKTRONICKÝCH SPOTŘEBIČŮ | 22 |



Zařízení bylo testováno podle platných směrnic Evropské unie. Zařízení vyhovuje bezpečnostním ustanovením platným pro elektrické spotřebiče v Evropské unii.

ČÁST 1: BEZPEČNOSTNÍ POKYNY

- TENTO SPOTŘEBIČ MOHOU POUŽÍVAT DĚTI VE VĚKU 8 LET A STARŠÍ A OSOBY SE SNÍŽENÝMI FYZICKÝMI, SMYSLOVÝMI NEBO MENTÁLNÍMI SCHOPNOSTMI NEBO S NEDOSTATKEM ZKUŠENOSTÍ A ZNALOSTÍ, POKUD JSOU POD DOZOREM NEBO BYLY POUČENY O POUŽÍVÁNÍ SPOTŘEBIČE BEZPEČNÝM ZPŮSOBEM A ROZUMÍ PŘÍPADNÝM NEBEZPEČÍM.
- DĚTI SI SE SPOTŘEBIČEM NESMĚJÍ HRÁT.
- ČIŠTĚNÍ A ÚDRŽBU PROVÁDĚNOU UŽIVATELEM NESMĚJÍ PROVÁDĚT DĚTI BEZ DOZORU.
- POKUD JE PŘÍVODNÍ KABEL POŠKOZEN, JEHO VÝMĚNU SVĚŘTE ODBORNÉMU SERVISNÍMU STŘEDISKU, ABY SE ZABRÁNILO VZNIKU NEBEZPEČNÉ SITUACE. SPOTŘEBIČ S POŠKOZENÝM PŘÍVODNÍM KABELEM JE ZAKÁZÁNO POUŽÍVAT.

DŮLEŽITÉ BEZPEČNOSTNÍ POKYNY ČTĚTE POZORNĚ A USCHOVEJTE PRO BUDOUCÍ POUŽITÍ.



VÝSTRAHA:

JSOU-LI DVÍŘKA NEBO TĚSNĚNÍ DVÍŘEK POŠKOZENA, NESMÍ BÝT TROUBA V ČINNOSTI, DOKUD NEBUDE OPRAVENA PROŠKOLENOU OSOBOU.

**VÝSTRAHA:**

JE NEBEZPEČNÉ PRO JAKOUKOLI OSOBU JINOU NEŽ PROŠKOLENOU, ABY PROVÁDĚLA JAKÉKOLI OPRAVY NEBO ÚDRŽBU VEDOUcí K ODSTRANĚNí LIBOVOLNÉHO KRYTU, KTERý ZAJIŠŤUJE OCHRANU PŘED ZÁŘENíM MIKROVLNNÉ ENERGIE.

**VÝSTRAHA:**

KAPALINY A JINÉ POKRMY SE NESMĚJí OHŘívAT V UZAVŘENýCH NÁDOBÁCH, PROTOŽE JSOU NÁCHYLNÉ K EXPLOZI.

- TENTO SPOTŘEBIČ JE URČEN PRO POUŽITí V DOMÁCNOSTI A PODOBNýCH PROSTORECH, JAKO JSOU:
 - KUCHYŇSKÉ KOUTY V OBCHODECH, KANCELÁŘÍCH A OSTATNÍCH PRACOVNÍCH PROSTŘEDÍCH;
 - V ZEMĚDĚLSTVÍ;
 - HOSTY V HOTELÍCH, MOTELECH A JINýCH OBYTNýCH PROSTŘEDÍCH;
 - V PODNICÍCH ZAJIŠŤUJÍCÍCH NOCLEH SE SNíDANí.
- TATO MIKROVLNNÁ TROUBA JE VESTAVNýM SPOTŘEBIČ, URČENý V ZABUDOVÁNí DO SKŘíŇKY. POŽADAVKY NA MINIMÁLNí ROZMĚRY SKŘíŇKY A PRO JEJí ZABUDOVÁNí JSOU SOUČÁSTí TOHOTO NÁVODU.
- POUŽíVEJTE POUZE NÁDOBY, KTERÉ JSOU VHODNÉ K POUŽITí V MIKROVLNNýCH TROUBÁCH.

- KOVOVÉ NÁDOBY PRO POKRMY A NÁPOJE NEJSOU PRO MIKROVLNNÉ VAŘENÍ DOVOLENY.
- KDYŽ SE OHŘÍVÁ POKRM V NÁDOBÁCH Z PLASTU NEBO PAPIŘU, KONTROLUJTE OBČAS TROUBU, ABY NEDOŠLO KE VZNÍCENÍ.
- MIKROVLNNÁ TROUBA JE URČENA PRO OHŘEV POTRAVIN A NÁPOJŮ. SUŠENÍ POTRAVIN NEBO ODĚVŮ A OHŘEV OHŘÍVACÍCH PODUŠEK, DOMÁCÍ OBUVI, MYCÍCH HUB, VLHKÉHO TEXTILU A PODOBNÝCH VĚCÍ MŮŽE VÉST K NEBEZPEČÍ PORANĚNÍ, VZNÍCENÍ NEBO POŽÁRU.
- POKUD VZNIKÁ KOUŘ, VYPNĚTE SPOTŘEBIČ NEBO VYTÁHNĚTE VIDLICI ZE ZÁSUVKY A NECHTE DVÍŘKA ZAVŘENA, ABY SE ZABRÁNILO ROZŠÍŘENÍ PŘÍPADNÉHO OHNĚ.
- MIKROVLNNÝ OHŘEV NÁPOJŮ MŮŽE ZPŮSOBIT OPOŽDĚNÝ VAR, S ČÍMŽ SE MUSÍ POČÍTAT PŘI DRŽENÍ NÁDOBY.
- OBSAH KOJENECKÝCH LAHVÍ A DĚTSKÉ STRAVY MUSÍ BÝT PROMÍCHÁN NEBO PROTŘEPÁN A MUSÍ SE KONTROLOVAT TEPLOTA PŘED KONZUMACÍ, ABY SE ZABRÁNILO POPÁLENÍ.
- VEJCE VE SKOŘÁPKÁCH A CELÁ NATVRDO UVAŘENÁ VEJCE SE NESMĚJÍ V MIKROVLNNÝCH TROUBÁCH OHŘÍVAT, PROTOŽE MOHOU I PO UKONČENÍ MIKROVLNNÉHO OHŘEVU EXPLODOVAT.

- **PODROBNOSTI PRO ČIŠTĚNÍ TĚSNĚNÍ DVÍŘEK, FUNKČNÍCH PROSTORŮ A PŘILÉHAJÍCÍCH ČÁSTÍ:**
 - TROUBA BY MĚLA BÝT SPRÁVNĚ ČIŠTĚNA A PŘÍPADNÉ ZBYTKY POKRMU ODSTRANĚNY.
 - NEUDRŽOVÁNÍ TROUBY V ČISTOTĚ BY MOHLO VÉST K POŠKOZENÍ POVRCHU, KTERÉ BY MOHLO NEPŘÍZNIVĚ OVLIVNIT ŽIVOTNOST SPOTŘEBIČE A MÍT ZA NÁSLEDEK VZNIK NEBEZPEČNÉ SITUACE.
- **NEPOUŽÍVEJTE TEPLOTNÍ SONDU.**
- **VĚNUJTE POZORNOST TOMU, ABY OTOČNÁ PODLOŽKA NEZMĚNILA SVOJI POLOHU PŘI VYJÍMÁNÍ NÁDOB ZE SPOTŘEBIČE.**
- **SPOTŘEBIČ SE NESMÍ ČISTIT PARNÍM ČISTIČEM.**
- **MINIMÁLNÍ ROZMĚRY SKŘÍŇKY JSOU SOUČÁSTÍ TOHOTO NÁVODU.**
- **SPOTŘEBIČ MŮŽE BÝT V ČINNOSTI POUZE S OTEVŘENÝMI PŘÍPADNÝMI DEKORATIVNÍMI DVÍŘKY SKŘÍŇKY.**

ČIŠTĚNÍ

PŘED ZAHÁJENÍM ČIŠTĚNÍ ZAJISTĚTE, ABY BYL NAPÁJECÍ KABEL SPOTŘEBIČE VYTAŽEN ZE SÍTOVÉ ZÁSUVKY.

1. PO POUŽITÍ OČISTĚTE VNITŘNÍ PROSTOR TROUBY MÍRNĚ NAVLHČENÝM HADŘÍKEM.
2. PŘÍSLUŠENSTVÍ TROUBY OČISTĚTE OBVYKLÝM ZPŮSOBEM V MÝDLOVÉ VODĚ.
3. RÁM DVÍŘEK, TĚSNĚNÍ A OKOLNÍ PLOCHY JE NUTNO V PŘÍPADĚ ZNEČIŠTĚNÍ PEČLIVĚ OČISTIT NAVLHČENÝM HADŘÍKEM.
4. NEPOUŽÍVEJTE K ČIŠTĚNÍ SKLA DVÍŘEK TROUBY HRUBÉ ČISTICÍ PROSTŘEDKY S BRUSNÝM ÚČINKEM NEBO OSTRÉ KOVOVÉ ŠKRABKY, ABY NEDOŠLO K POŠKRÁBÁNÍ POVRCHU, KTERÉ BY MOHLO ZPŮSOBIT ROZBITÍ SKLA.
5. TIP NA ČIŠTĚNÍ: STĚNY VNITŘNÍHO PROSTORU, KTERÝCH SE MOHOU DOTÝKAT VAŘENÉ POTRAVINY, MŮŽETE SNADNO VYČISTIT TAKTO: VLOŽTE DO MISKY POLOVINU CITRONU, PŘIDEJTE 300 ML VODY A ZAPNĚTE TROUBU NA 100% MIKROVLNNÝ VÝKON PO 10 MINUT. OČISTĚTE TROUBU JEMNÝM SUCHÝM HADŘÍKEM.

Kuchyňské nádobí

Nebezpečí zranění osob

Provádět servis nebo opravy vyžadující demontáž jakéhokoli krytu chránícího před mikrovlnným zářením je nebezpečné pro kohokoliv jiného, než kvalifikovaného servisního technika.

Přečtěte si pokyny v části „Materiály vhodné pro používání v mikrovlnné troubě a Materiály nevhodné pro používání v mikrovlnné troubě“. Může existovat nekovové kuchyňské nádobí, které není vhodné pro použití v mikrovlnné troubě. Pokud máte pochybnosti, můžete takové nádobí otestovat podle níže uvedeného postupu.

Test nádobí:

1. Naplňte nádobu vhodnou do mikrovlnné trouby 1 šálkem (250 ml) studené vody a vložte spolu s testovanou nádobou do trouby.
2. Zapněte troubu na 1 minutu na maximální výkon.
3. Opatrně zkontrolujte testovanou nádobu. Pokud je prázdná nádoba horká, nepoužívejte ji v mikrovlnné troubě.
4. Nenastavujte více jak 1 minutu.

Materiály vhodné pro používání v mikrovlnné troubě

| Kuchyňské nádobí | Poznámky |
|---------------------------|--|
| Pečicí nádoba | Postupujte podle pokynů výrobce. Dno pečicí nádoby musí být alespoň 5 mm nad otočným talířem. Nesprávné použití může způsobit prasknutí otočného talíře. |
| Stolní nádobí | Pouze vhodné do mikrovlnné trouby. Postupujte podle pokynů výrobce. Nepoužívejte prasklé nebo našťípnuté nádobí. |
| Sklenice | Vždy sejměte víčko. Používejte pouze pro ohřátí potravin, dokud nejsou teplé. Většina sklenic není teplovzdušná a může se rozbít. |
| Skleněné nádobí | Pouze teplovzdušné skleněné nádobí vhodné do mikrovlnné trouby. Zajistěte, aby nemělo žádný kovový lem. Nepoužívejte prasklé nebo našťípnuté nádobí. |
| Sáčky pro vaření v troubě | Postupujte podle pokynů výrobce. Neuzavírejte kovovým poutkem. Vytvořte zářezy, aby mohla pára volně unikat. |
| Papírové talíře a šálky | Používejte pouze pro krátkodobé vaření/ohřev. Nenechávejte troubu během vaření bez dozoru. |
| Papírové utěrky | Používejte je pro zakrytí potravin pro opětovný ohřev a absorpci tuku. Používejte pod dozorem pouze pro krátkodobé vaření. |
| Pergamenový papír | Používejte jako kryt pro zamezení postříkání nebo zabalení pro vaření v páře. |

| | |
|------------------------|---|
| Plastové nádobí | Pouze vhodné do mikrovlnné trouby. Postupujte podle pokynů výrobce. Nádobí by mělo být označeno nápisem „Vhodné do mikrovlnné trouby“ (Microwave Safe). Některé plastové nádoby mohou po zahřátí potravin uvnitř těchto nádob změkknout. „Varné sáčky“ a těsně uzavřené igelitové sáčky by měly mít zářezy, propíchnutí nebo odvětrávání podle pokynů na obalu. |
| Plastová obalová fólie | Pouze vhodné do mikrovlnné trouby. Používejte pro zakrytí potravin během vaření pro zachování vlhkosti. Nedovolte, aby se plastová obalová fólie dotýkala potravin. |
| Teploměry | Pouze vhodné do mikrovlnné trouby (teploměry na maso a cukrovinky). |
| Voskový papír | Používejte jako kryt pro zamezení postříkání a zachování vlhkosti. |

Materiály nevhodné pro používání v mikrovlnné troubě

| Kuchyňské nádobí | Poznámky |
|---|--|
| Hliníkové tácky | Mohou v troubě zapříčinit jiskření. Přemístěte potraviny na talíř vhodný do mikrovlnné trouby. |
| Potravinové kartóny s kovovou rukojetí | Mohou v troubě zapříčinit jiskření. Přemístěte potraviny na talíř vhodný do mikrovlnné trouby. |
| Kovové nádobí nebo nádobí s kovovým lemem | Kov odstiňuje potraviny od mikrovlnné energie. Kovový lem může způsobovat jiskření. |
| Kovové stužky | Mohou způsobovat jiskření a mohou způsobit požár uvnitř mikrovlnné trouby. |
| Papírové sáčky | Mohou způsobit požár uvnitř trouby. |
| Plastiková pěna | Plastiková pěna se může vlivem vysoké teploty roztavit nebo kontaminovat tekutinu uvnitř nádoby. |
| Dřevo | Dřevo se v mikrovlnné troubě vysuší a může se rozštípnout nebo prasknout. |

ČÁST 2: INSTALACE TROUBY

Názvy dílů a příslušenství trouby

Vyjměte troubu a všechny materiály z krabice a vnitřního prostoru trouby.

Vaše mikrovlnná trouba je dodávána s následujícími příslušenstvími:

| | |
|-------------------------|---|
| Skleněný talíř | 1 |
| Vodítko otočného talíře | 1 |
| Návod k obsluze | 1 |

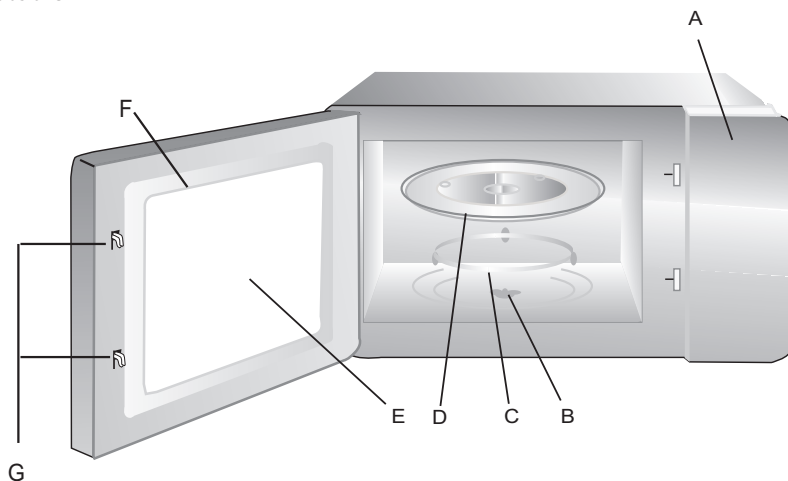

- A) Ovládací panel
- B) Hřídel otočného talíře
- C) Vodítko otočného talíře
- D) Skleněný talíř
- E) Pozorovací okno
- F) Dvířka
- G) Bezpečnostní zamykací systém

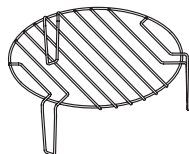

Grilovací mřížka (nepoužívejte s funkcí mikrovln a umístěte ji na skleněný talíř).

Instalace otočného talíře

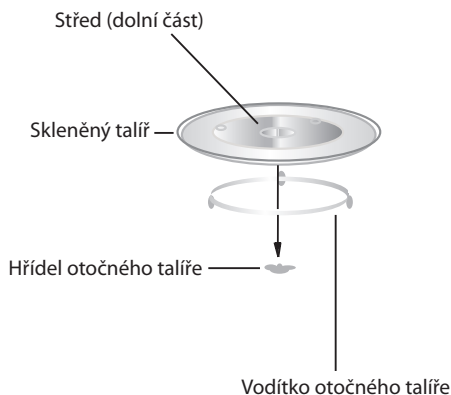

- Nikdy nevkládejte skleněný talíř obráceně. Skleněný talíř by neměl být nikdy omezován v pohybu.
- Při vaření musí být vždy použit skleněný talíř i vodítko otočného talíře.
- Všechny potraviny a nádoby s potravinami se při vaření vždy pokládají na skleněný talíř.
- Pokud se skleněný talíř nebo vodítko otočného talíře rozbije nebo praskne, obraťte se na nejbližší autorizované servisní středisko.

Instalace a připojení

- Tento spotřebič je určen pouze pro použití v domácnosti.
- Tento spotřebič je určen pouze k zabudování. Není určen pro použití na pracovní desku nebo na umístění na polici.
- Dodržujte speciální pokyny k instalaci.
- Spotřebič nainstalujte do 60 cm široké nástěnné skříňky.
- Spotřebič je vybaven zástrčkou a musí být připojen pouze k řádně nainstalované uzemněné zásuvce.
- Síťové napětí musí odpovídat napětí uvedenému na typovém štítku.
- Zásuvka musí být namontována a přípojný kabel musí být vyměněn pouze kvalifikovaným elektrikářem. Pokud zástrčka po instalaci není přístupná, musí být v elektroinstalaci přítomny odpojovací zařízení s odpojováním všech pólů a s mezerou mezi kontakty nejméně 3 mm.
- Nepoužívejte adaptéry a prodlužovací kabely. Při přetížení hrozí riziko požáru.



Povrch spotřebiče může být během provozu horký.

ČÁST 3: POKYNY K INSTALACI

Před instalací si pozorně přečtěte návod k obsluze.



Šroub



Plastový kryt

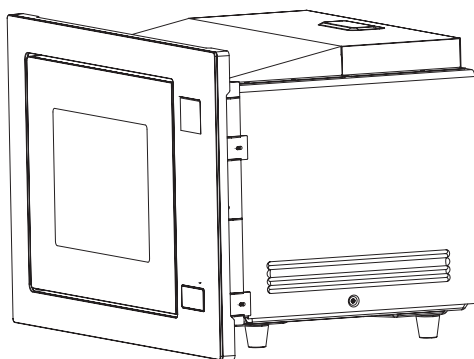

Vezměte prosím na vědomí

Elektrické připojení

Mikrovlánná trouba je vybavena zástrčkou a musí být připojena pouze k řádně nainstalované uzemněné zásuvce. Zásuvka musí být nainstalována a kabel musí být vyměněn pouze kvalifikovaným elektrikářem a v souladu s příslušnými předpisy. Pokud zástrčka po instalaci již není přístupná, musí být na v elektroinstalaci umístěn vypínač se všemi póly s mezerou mezi kontakty nejméně 3 mm.

A. Vestavěný nábytek

Vestavná skříňka nesmí mít zadní stěnu.

Minimální instalační výška spotřebiče je 85 cm.

Nezakrývejte větrací otvory ani otvory pro přívod vzduchu.

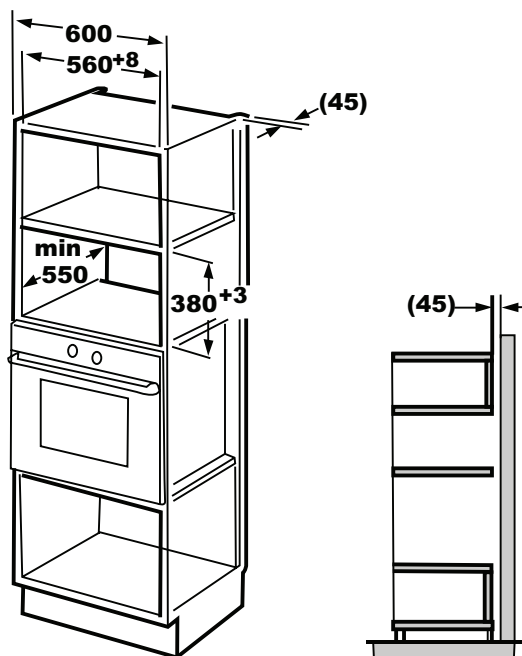



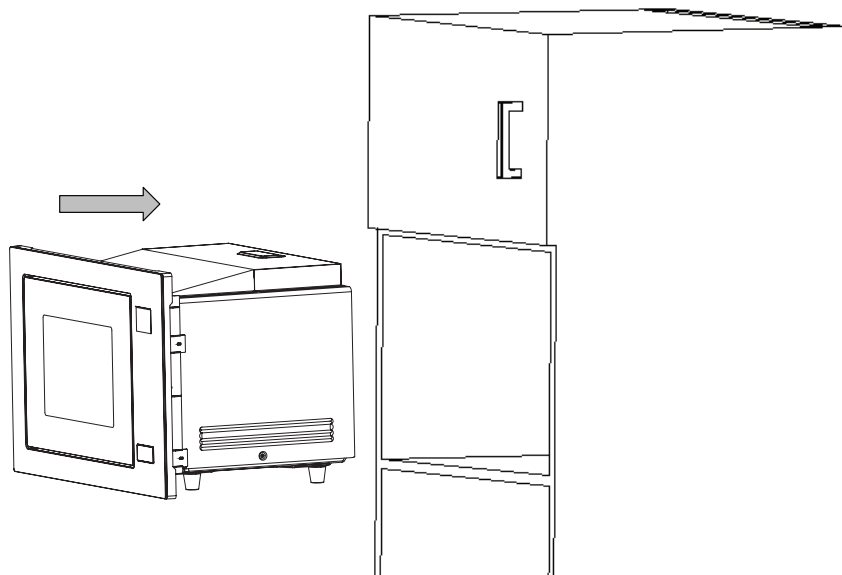



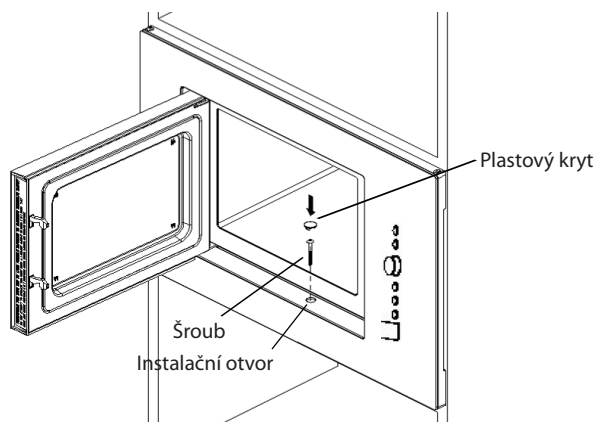

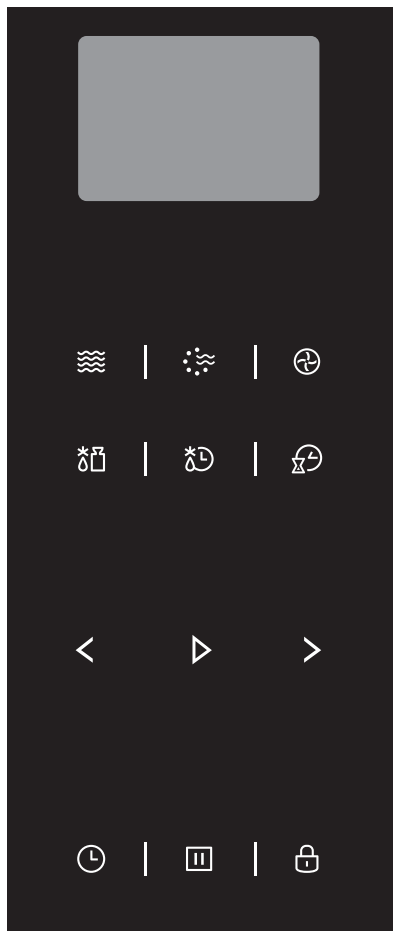

C. Instalace trouby



1.
 - Síťový kabel nezachycujte ani nezálamujte.
 - Zkontrolujte, zda je trouba nainstalovaná uprostřed skříňky.





-  Mikrovlnné vaření
-  Gril / Kombinované vaření
-  Konvekce
-  Rozmrazování podle hmotnosti
-  Rozmrazování podle času
-  Kuchyňský časovač
-  Hodiny
-  Zastavení / Vymazání
-  Zámek

ČÁST 4: OBSLUHA

Tato mikrovlnná trouba používá k nastavení parametrů vaření moderní elektronické ovládání tak, aby vyhovovaly vašim potřebám při vaření.

1. Nastavení hodin



Když mikrovlnnou troubu připojíte k elektrické energii, objeví s „0:00“ a bzučák jednou zazvoní.

- 1) V pohotovostním režimu, stiskněte jednou „L“, začne blikat údaj hodin.
- 2) Stisknutím „<“ nebo „>“ nastavte hodinu, vstupní údaj pro čas musí být v rozmezí 0-23.
- 3) Stlaďte „L“, začne blikat údaj minut.
- 4) Stisknutím „<“ nebo „>“ nastavte minutu, vstupní údaj pro čas musí být v rozmezí 0-59.
- 5) Stisknutím „L“ ukončíte nastavení hodin. „:“ bude blikat.

Poznámka:

- 1) Pokud hodiny nejsou nastaveny, nebudou fungovat při zapnutí mikrovlnné trouby.
- 2) Pokud během nastavování hodin stisknete tlačítko „II“, trouba se automaticky vrátí do předchozího režimu.

2. Mikrovlnné vaření

- 1) Stiskněte jednou tlačítko „“ a zobrazí se „P100“.
- 2) Opakovaným stisknutím tlačítka „“ nebo stisknutím tlačítka „<“ nebo „>“ vyberte výkon mikrovlnné trouby od 100% do 10%.
„P100“, „P80“, „P50“, „P30“, „P10“ se postupně zobrazí.
- 3) Stisknutím tlačítka „>“ potvrďte nastavení.
- 4) Stisknutím tlačítka „<“ nebo „>“ nastavte čas vaření.
(Čas lze nastavit v rozsahu 5 - 95 minut)
- 5) Stisknutím tlačítka „>“ spustíte vaření.









POZNÁMKA: Jednotlivé kroky pro nastavení času vaření jsou následující:

| | |
|--------------|-----------|
| 0 - 1 min: | 5 sekund |
| 1 - 5 min: | 10 sekund |
| 5 - 10 min: | 30 sekund |
| 10 - 30 min: | 1 minuta |
| 30 - 95 min: | 5 minut |







Tabulka hodnot mikrovlnné energie

| Výkon | 100% | 80% | 50% | 30% | 10% |
|-----------|------|-----|-----|-----|-----|
| Zobrazení | P100 | P80 | P50 | P30 | P10 |

3. Gril nebo Kombinované vaření

Stiskněte jednou „“. Na obrazovce se zobrazí „G“ a opakovaným stisknutím „“ nebo stisknutím „“ nebo „“ vyberte požadovaný režim. Na displeji se zobrazí „G“, „C-1“, „C-2“, „C-3“ nebo „C-4“. Stisknutím „“ potvrďte nastavení a stisknutím „“ nebo „“ nastavte čas od 0:05 do 95:00 minut. Opětovným stisknutím „“ spustíte vaření.

Příklad: Pokud chcete na vaření 10 minut použít kombinovaný režim (C-1), můžete troubu nastavit podle následujících kroků.









- 1) Jednou stiskněte „“, na displeji se zobrazí „G“.
- 2) Pokračujte v opakovaném stisknutí tlačítka „“, dokud se na displeji nezobrazí „C-1“.
- 3) Potvrďte stisknutím „“.
- 4) Stisknutím tlačítka „“ nebo „“ nastavujte čas vaření, dokud se na displeji nezobrazí „10:00“.
- 5) Stisknutím tlačítka „“ spustíte vaření.

Tabulka kombinovaných programů:

| Funkce | Zobrazení | Mikrovlny | Gril | Konvekce |
|---------|-----------|-----------|------|----------|
| Combi.1 | C-1 | ● | | ● |
| Combi.2 | C-2 | ● | ● | |
| Combi.3 | C-3 | | ● | ● |
| Combi.4 | C-4 | ● | ● | ● |

Poznámka: Když uplyne polovina doby grilování, trouba dvakrát zazvoní, je to normální. K dosažení lepšího účinku grilování potravin byste měli jídlo otočit, zavřít dvířka a pak pokračovat ve vaření stisknutím tlačítka „“. Pokud neprovedete žádnou činnost, trouba bude dále pracovat.









4. Horkovzdušné pečení (s funkcí předehřívání)

- 1) Stiskněte „“, zobrazí se a bude blikat „130 °C“. Podržte stisknuté tlačítko „“ nebo stisknutím „“ nebo „“ zvolte teplotu konvekce (130 - 220 °C).
- 2) Stisknutím „“ potvrďte teplotu.
- 3) Opětovným stisknutím „“ spustíte předehřívání.
- 4) Po dosažení teploty bude teplota blikat a bzučák dvakrát zazvoní, vložte jídlo a zavřete dvířka.
- 5) Stisknutím tlačítka „“ nebo „“ nastavte dobu vaření (Maximální doba vaření je 95 minut.)
- 6) Stisknutím tlačítka „“ spustíte vaření.





Poznámka:

- a. Čas vaření není možné zadat, dokud se trouba nepředehřeje.
Pokud teplota klesne, je třeba otevřít dvířka, abyste mohli nastavit čas vaření.
- b. Pokud je čas předehřívání delší než 30 minut a trouba nedosáhne požadovanou teplotu, dvakrát zazní bzučák, který vás upozorní, abyste zadali čas vaření. Pokud čas nezadáte do 5 minut, trouba deaktivuje režim předehřívání. Pětkrát zazní zvukový signál a trouba se přepne do pohotovostního režimu.





5. Konvekční vaření (bez funkce přehřívání)

- 1) Stiskněte „“, zobrazí se a bude blikat „130 ° C“. Podržte stisknuté tlačítko „“ nebo stisknutím „“ nebo „“ zvolte teplotu konvekce (130 - 220 °C).
- 2) Stisknutím „START“ nebo „“ potvrďte teplotu.
- 3) Stisknutím tlačítka „“ nebo „“ nastavte dobu vaření (Maximální doba vaření je 95 minut.)
- 4) Stisknutím tlačítka „“ spustíte vaření.

6. Rozmrazování podle hmotnosti

- 1) Stiskněte jednou „“, na displeji se zobrazí „dEF1“.
- 2) Stisknutím tlačítka „“ nebo „“ zadejte hmotnost potravin. Rozsah hmotnosti je 100 – 2000 g.
- 3) Stisknutím tlačítka „“ spustíte rozmrazování.

7. Rozmrazování podle času











- 1) Dvakrát stiskněte „“, na displeji se zobrazí „dEF2“.
- 2) Stisknutím „“ nebo „“ nastavte čas vaření. Maximální doba vaření je 95 minut.
- 3) Stisknutím tlačítka „“ spustíte rozmrazování.

8. Vaření ve více krocích





Maximálně lze nastavit 2 kroky. Pokud je jeden z kroků rozmrazování, musí být automaticky vložen jako první krok. Bzučák jednou zazvoní po každém kroku a začne další krok.

Příklad: Chcete-li jídlo rozmrazovat 5 minut a poté vařit s 80 % mikrovlnného výkonu 7 minut.

Postupujte následovně:

- 1) Jednou stiskněte „“, na displeji se zobrazí „dEF2“.
- 2) Stisknutím tlačítka „“ nebo „“ nastavíte čas rozmrazování na 5 minut.
- 3) Jednou stiskněte „“, na displeji se zobrazí „P100“.
- 4) Opakovaným stisknutím tlačítka „“ nebo „“ nastavujte mikrovlnný výkon, dokud se nezobrazí „P80“.
- 5) Potvrďte stisknutím tlačítka „“, na displeji sa zobrazí „P80“.
- 6) Stisknutím tlačítka „“ nebo „“ nastavte dobu vaření na 7 minut.
- 7) Stisknutím tlačítka „“ spustíte vaření.

9. Kuchyňský časovač

- 1) Jednou stiskněte „“, na displeji se zobrazí „00:00“.
- 2) Stisknutím tlačítka „“ nebo „“ vyberte správný časovač. (Maximální doba vaření je 95 minut)
- 3) Stisknutím tlačítka „“ potvrďte nastavení.
- 4) Po dosažení času indikátor časovače zhasne. Bzučák zazní 5krát.
Pokud jsou nastaveny hodiny (24hodinový systém), na displeji se zobrazí aktuální čas.

Poznámka: Kuchyňský časovač se liší od 24hodinového systému.

10. Auto Menu

- 1) V pohotovostním režimu stiskněte tlačítko „>“ a zvolte nabídku od „A-1“ do „A-10“.
- 2) Stisknutím tlačítka „>“ potvrďte výběr nabídky.
- 3) Stisknutím tlačítka „^“ nebo „v“ zadejte hmotnost potravin.
- 4) Stisknutím tlačítka „>“ spustíte vaření.
- 5) Po ukončení vaření zazní pětkrát bzučák.

Poznámka:

- 1) Menu Koláč pracuje 180 °C s funkcí předehřívání. Po výběru automatického programu nejprve musíte nechat troubu předehřát. Když trouba dosáhne požadované teploty, zastaví provoz a zazní zvukový signál. Nyní otevřete dvířka, vložte koláč do trouby a stisknutím „>“ spustíte vaření.
- 2) Pokud je zvolený program pečení kuřete a uplynou 2/3 času přípravy, dvakrát se ozve zvukový signál, který Vás upozorní, abyste jídlo otočili. Můžete pokračovat i bez otočení jídla. Chcete-li dosáhnout lepší výsledky, otočte jídlo, zavřete dvířka a potom pokračujte ve vaření stisknutím „>“.

Tabulka programů:

| Menu | Hmotnost | Zobrazení | Výkon |
|-------------------------|--|-----------|-------|
| A1 AUTOMATICKÝ OHŘEV | 150 g | 150 g | 100 % |
| | 250 g | 250 g | |
| | 350 g | 350 g | |
| | 450 g | 450 g | |
| | 600 g | 600 g | |
| A2 BRAMBORY | 1 (přibližně 230 g) | 1 | 100 % |
| | 2 | 2 | |
| | 3 | 3 | |
| A3 MASO | 150 g | 150 g | 100 % |
| | 300 g | 300 g | |
| | 450 g | 450 g | |
| | 600 g | 600 g | |
| A4 ZELENINA | 150 g | 150 g | 100 % |
| | 350 g | 350 g | |
| | 500 g | 500 g | |
| A5 RYBY | 150 g | 150 g | 80 % |
| | 250 g | 250 g | |
| | 350 g | 350 g | |
| | 450 g | 450 g | |
| | 650 g | 650 g | |
| A6 TĚSTOVINY | 50 g (s přidáním studené vody 450 g) | 50 g | 80 % |
| | 100 g (s přidáním studené vody 800 g) | 100 g | |
| | 150 g (s přidáním studené vody 1200 g) | 150 g | |

| Menu | Hmotnost | Zobrazení | Výkon |
|---------------|----------|-----------|---------------------------------------|
| A7 POLÉVKA | 200 ml | 200 | 100 % |
| | 400 ml | 400 | |
| | 600 ml | 600 | |
| A8 KOLÁČ | 475 g | 475 g | Konvekce při 180 ° C s přehříváním |
| A9 PIZZA | 200 g | 200 g | C-4 |
| | 300 g | 300 g | |
| | 400 g | 400 g | |
| A10 DRŮBEŽ | 500 g | 500 g | C-4 |
| | 750 g | 750 g | |
| | 1000 g | 1000 g | |
| | 1200 g | 1200 g | |

11. Rychlé vaření



- 1) V pohotovostním režimu stiskněte tlačítko „▷“ pro vaření se 100% výkonem na 30 sekund. Každé stisknutí tohoto tlačítka zvýší čas o 30 vteřin. Maximální doba vaření je 95 minut.
- 2) Během mikrovlnného vaření, grilování, konvekce a kombinovaného vaření stisknutím „▷“ prodloužíte čas přípravy.
- 3) V pohotovostním režimu stisknutím tlačítka „◀“ nastavte čas vaření a stisknutím tlačítka „▷“ spusťte vaření.
- 4) V programech auto menu, vaření ve více krocích a rozmrazování podle hmotnosti není možné prodloužit čas vaření stisknutím tlačítka „▷“.

12. Funkce dětského zámku

Uzamčení: V pohotovostním režimu stisknutím  na 3 sekundy aktivujete dětský zámek. Budete slyšet dlouhé pípnutí a pokud je nastavený čas, zobrazí aktuální čas, pokud není čas nastavený zobrazí se „0:00“.

Odemknutí: V pohotovostním režimu stiskněte  na 3 sekundy. Budete slyšet dlouhé pípnutí a zámek se deaktivuje.

13. Informační funkce

- 1) Během vaření mikrovlnami, grilem, konvekcí nebo během kombinovaného vaření stiskněte  nebo , na 2-3 sekundy zobrazí aktuální výkon.
- 2) Během režimu vaření stiskněte  na 3 sekundy a zobrazí se aktuální čas.

ČÁST 5: ŘEŠENÍ PROBLÉMŮ

| Normální | |
|---|--|
| Mikrovlnná trouba ovlivňuje příjem TV. | Příjem rádia a TV může být rušen provozem mikrovlnné trouby. Je to podobné jako rušení malými elektrickými spotřebiči, jako je mixér, vysavač a elektrický vysoušeč vlasů. Jedná se o normální jev. |
| Světlo uvnitř trouby svítí tlumeně. | Při mikrovlnném vaření s nízkým výkonem se může osvětlení trouby ztlumit. Jedná se o normální jev. |
| Pára na dvířkách, horký vzduch stoupá z větracích otvorů. | Během vaření se může z jídla uvolňovat pára. Většina páry unikne právě větracími otvory. Ale část páry se může srážet na chladnějších částech trouby, jako například na dvířkách. Jedná se o normální jev. |
| Trouba byla náhodně zapnuta bez vložených potravin. | Je zakázáno spouštět troubu bez vložených potravin. Je to velmi nebezpečné. |

| Problém | Možná příčina | Řešení |
|-----------------------|---|---|
| Troubu nelze zapnout. | (1) Zástrčka napájecího kabelu není pevně zapojena do síťové zásuvky. | Odpojte spotřebič ze síťové zásuvky. Po 10 sekundách jej znovu připojte. |
| | (2) Pojistka je přetavená nebo sepnul jistič. | Vyměňte pojistku nebo resetujte jistič (opravu smí provádět pouze kvalifikovaná osoba). |
| | (3) Problémy se zásuvkou. | Otestujte zásuvku s jiným spotřebičem. |
| Trouba nehřeje. | (4) Dvířka nejsou správně zavřena. | Zavřete dvířka. |



Podle nařízení o likvidaci elektrických a elektronických zařízení (WEEE) je třeba taková zařízení likvidovat odděleně a třídit je. Pokud potřebujete zařízení zlikvidovat, v žádném případě jej NEVYHAZUJTE do běžného domovního odpadu. Předajte takový výrobek na sběrné místo, kde bude zlikvidován podle nařízení WEEE.

ČÁST 6: TECHNICKÉ ÚDAJE

| | |
|---------------------------------------|--------------------|
| Model: | PMD 3410 BIX |
| Jmenovité napětí: | 230 V ~ 50 Hz |
| Jmenovitý příkon (mikrovlny): | 1550 W |
| Jmenovitý výstupní výkon (mikrovlny): | 1000 W |
| Jmenovitý příkon (gril): | 1100 W |
| Jmenovitý příkon (konvekce): | 2500 W |
| Kapacita trouby: | 32 l |
| Průměr otočného talíře: | ø 315 mm |
| Vnější rozměry: | 595 x 468 x 388 mm |
| Čistá hmotnost: | Přibližně 22 kg |

POKYNY A INFORMACE TÝKAJÍCÍ SE LIKVIDACE POUŽITÝCH OBALOVÝCH MATERIÁLŮ

Obalové materiály zlikvidujte na veřejném místě pro likvidaci odpadu.

LIKVIDACE POUŽITÝCH ELEKTRICKÝCH A ELEKTRONICKÝCH SPOTŘEBIČŮ



Význam symbolu na výrobku, jeho příslušenství nebo obalu znamená, že s tímto výrobkem nesmí být zacházeno jako s komunálním odpadem. Tento výrobek zlikvidujte na příslušném sběrném místě pro recyklaci odpadu z elektrických a elektronických zařízení. Popřípadě je možné v některých státech Evropské unie nebo jiných evropských státech vrátit své výrobky místnímu prodejci, v případě koupě obdobného nového výrobku. Správná likvidace tohoto výrobku pomůže ušetřit cenné přírodní zdroje a pomoci při prevenci případného negativního vlivu na životní prostředí a lidské zdraví, ke kterému by mohlo dojít v důsledku nesprávné likvidace odpadu. Podrobnější informace získáte od místního úřadu nebo v nejbližším středisku pro sběr odpadu. Nesprávná likvidace tohoto typu odpadu může podléhat vnitrostátním předpisům o pokutách.

Pro podnikatelské subjekty v Evropské unii

Chcete-li zlikvidovat elektrické nebo elektronické zařízení, vyžádejte si potřebné informace od svého prodejce nebo dodavatele.

Likvidace v jiných státech mimo Evropské unie

Chcete-li zlikvidovat tento výrobek, vyžádejte si potřebné informace o správném způsobu likvidace od místních úřadů nebo svého prodejce.



Tento výrobek splňuje všechny základní požadavky nařízení EU, které se na něj vztahují.

Změny v textu, designu a technických údajích se mohou vyskytnout bez předchozího upozornění a vyhražujeme si právo provést tyto změny.

Manufacturer/Importer:
Fast ČR, a.s.
Praha 10, Černokostecká 2111
CZ-10000; CZECH REPUBLIC

PHILCO[®] 

**is a registered trademark used under license from
Electrolux Home Products., Inc.**