

the Milk Café™



BMF600

- CZ** NÁVOD K OBSLUZE
- SK** NÁVOD NA OBSLUHU
- HU** HASZNÁLATI ÚTMUTATÓ
- PL** INSTRUKCJA OBSŁUGI

Sage®



Obsah

- 12 Popis vašeho nového spotřebiče
- 14 Ovládání vašeho nového spotřebiče
- 18 Péče a čištění
- 20 Řešení potíží
- 22 Recepty

DŮLEŽITÁ BEZPEČNOSTNÍ OPATŘENÍ

My v Sage® si uvědomujeme důležitost bezpečnosti. Navrhujeme a vyrábíme spotřebiče především s velkým důrazem na vaši bezpečnost. Nicméně vás prosíme, abyste při používání elektrického spotřebiče byli opatrní a dodržovali následující bezpečnostní opatření.

DŮLEŽITÁ OPATŘENÍ

PŘI POUŽÍVÁNÍ ELEKTRICKÝCH ZAŘÍZENÍ JE TŘEBA DODRŽOVAT ZÁKLADNÍ BEZPEČNOSTNÍ OPATŘENÍ, MEZI KTERÁ PATŘÍ:

- Před prvním použitím se prosím ujistěte, že napětí ve vaší síťové zásuvce odpovídá napětí uvedenému na typovém štítku ve spodní části přístroje. Pokud máte jakékoliv pochybnosti, obraťte se prosím na kvalifikovaného elektrikáře.
- Pečlivě si přečtěte všechny instrukce před ovládáním spotřebiče a uložte je na bezpečné místo pro možné použití v budoucnu.

- Před prvním použitím spotřebiče odstraňte a bezpečně ekologicky zlikvidujte veškerý obalový materiál a reklamní štítky. Zkontrolujte, že spotřebič není nikterak poškozen. V žádném případě nepoužívejte poškozený spotřebič, spotřebič s poškozeným přírodním kabelem apod.
- Z důvodů vyloučení rizika zadušení malých dětí odstraňte ochranný obal zástrčky síťového kabelu tohoto spotřebiče a bezpečně jej zlikvidujte.
- Nepoužívejte spotřebič na hraně pracovní desky nebo stolu. Ujistěte se, že je povrch rovný, čistý a není potřísněn vodou nebo jinou tekutinou.
- Nestavte spotřebič na plynový nebo elektrický sporák ani do jeho blízkosti nebo do míst, kde by se mohl dotýkat horké trouby.
- Nepoužívejte spotřebič na kovové podložce, jako je např. odkapávací dřez.
- Před připojením spotřebiče k elektrické zásuvce a jeho zapnutím zkontrolujte, že je úplně a správně sestaven. Dodržujte instrukce v tomto návodu k obsluze.
- Vždy provozujte spotřebič na rovném povrchu. Spotřebič neprovozujte na nakloněném povrchu a nepřemisťujte jej ani s ním nijak nemanipulujte, pokud je v provozu.

- Používejte výhradně příslušenství, které je dodáváno se spotřebičem. Pokud byste použili jiné příslušenství, které není vyrobeno nebo určeno Sage® jako kompatibilní, hrozí riziko vzniku požáru, úrazu elektrickým proudem nebo zranění.
- Spotřebič vždy nejdříve vypněte tlačítkem START/STOP. Následně odpojte napájecí kabel od zdroje energie. Než budete spotřebič přesouvat, nebo pokud ho už nebudete používat nebo než ho budete rozebírat, čistit nebo skladovat, se přesvědčte, že je vypnutý a odpojený od zdroje energie.
- Tento spotřebič byl navržen pro účely napěnění mléka a jiných mléčných náhražek. V žádném případě nesmí být používán k ohřevu jakýchkoli jiných tekutin či potravin, jako mohou být např. smetana, pudink, polévka, omáčky apod.
- Tento spotřebič NEBYL navržen pro účely míchání velkého množství suchých přísad nebo rozehrívání velkých kousků potravin, jako mohou být kousky čokolády, mleté oříšky, koření, čerstvé bylinky apod.
- Tento spotřebič udržujte v bezpečné vzdálenosti od stěn, závěsů a dalších materiálů citlivých na teplo či páru. Doporučená vzdálenost od těchto materiálů je minimálně 20 cm.
- Dno konvičky na mléku musí být VŽDY

- suché před nasazením na základnu pěníče a zapnutím.
- Konvička na mléko smí být provozována pouze se základnou pěníče, která je dodávána společně s konvičkou. Ani konvičku ani základnu pěníče nepoužívejte s jinými spotřebiči, pokud výrobce nestanoví jinak.
 - Nasadte víčko konvičky řádně na konvičku před zapnutím přístroje. Během ohřevu v žádném případě neodstraňujte víčko ani s ním nijak nemanipulujte. Mohli byste se popálit od unikající páry. Na víčko nepokládejte žádné předměty.
 - Nedotýkejte se horkých povrchů. K manipulaci se spotřebičem používejte držadlo.
 - Dbejte zvýšené opatrnosti při manipulaci s napěněným mlékem v konvičce. Mléko je horké a při neopatrné manipulaci byste se mohli opařit.
 - Nepoužívejte spotřebič bez vložené tekutiny. Tekutina musí zakrýt vždy alespoň rysku „MIN“, ale nesmí přesáhnout rysku „MAX“, abyste zabránili možným popáleninám. Pokud náhodou zapnete přístroj bez tekutiny, ochrana proti spuštění naprázdno přístroj automaticky vypne. Před opětovným zapnutím nechte spotřebič vychladnout.
 - Nevkládejte do konvičky kovové nebo podobné předměty, které by mohly poškodit nebo negativním

- způsobem ovlivnit činnost spotřebiče.
- Mezi jednotlivými procesy napěnění mléka nechte spotřebič vychladnout.
 - Během provozu neodnímejte konvičku ze základny. Pokud tekutina dosáhla zvolené teploty, před sejmutím konvičky ze základny se ujistěte, že je spotřebič vypnutý.
 - Nevkládejte žádnou část spotřebiče do plynové, elektrické nebo mikrovlnné trouby nebo na horkou plynovou nebo elektrickou plotýnku.
 - Zapojená síťová zásuvka musí být snadno dostupná pro případné náhlé odpojení.
 - Nepoužívejte tento spotřebič s programátorem, časovým spínačem nebo jakoukoli jinou součástí, která spíná přístroj automaticky.
 - Nepoužívejte spotřebič v blízkosti zdrojů vody, např. kuchyňský dřez, koupelna, bazén apod.
 - Nedotýkejte se spotřebiče mokřýma nebo vlhkýma rukama.
 - Pokud je spotřebič v provozu, nenechávejte jej bez dozoru.
 - Vyvarujte se polití přívodního kabelu a zástrčky vodou nebo jinou tekutinou.
 - Nepoužívejte hrubé abrazivní nebo žíravé čisticí prostředky k čištění spotřebiče.
 - Udržujte spotřebič čistý. Dodržujte instrukce o čištění uvedené v tomto návodu k obsluze.

- V tomto spotřebiči ani jeho blízkosti neskladujte ani nepoužívejte žádné výbušné nebo hořlavé látky, např. spreje s hořlavým plynem.
- Pro odpojení spotřebiče ze síťové zásuvky vždy tahejte za zástrčku přívodního kabelu, nikoliv tahem za kabel.

DŮLEŽITÉ BEZPEČNOSTNÍ POKYNY PRO POUŽÍVÁNÍ VŠECH ELEKTRICKÝCH ZAŘÍZENÍ

- Před použitím zcela odviňte napájecí kabel.
- Přívodní kabel nenechávejte viset přes okraj stolu nebo pracovní desky, dotýkat se horkých ploch nebo se zamotat.
- Z bezpečnostních důvodů doporučujeme zapojit spotřebič do samostatného elektrického obvodu, odděleného od ostatních spotřebičů. Nepoužívejte rozdvojku ani prodlužovací kabel pro zapojení spotřebiče do síťové zásuvky.
- Neponořujte spotřebič, přívodní kabel, zástrčku přívodního kabelu do vody nebo jiné tekutiny.
- Tento spotřebič nesmějí používat děti. Udržovat spotřebič a jeho přívod mimo dosah dětí.
- Tento spotřebič mohou používat děti ve věku 8 let a starší, pokud jsou pod dozorem nebo byly poučeny o používání spotřebiče bezpečným způsobem a rozumí případným nebezpečím. Čištění a údržbu prováděnou

uživatelé nesmějí provádět děti, pokud nejsou starší 8 let a pod dozorem. Udržovat spotřebič a jeho přívod mimo dosah dětí mladších 8 let.

- Spotřebič mohou používat osoby se sníženými fyzickými, smyslovými či mentálními schopnostmi nebo nedostatkem zkušeností a znalostí, pokud jsou pod dozorem nebo byly poučeny o používání spotřebiče bezpečným způsobem a rozumí případným nebezpečím. Děti si se spotřebičem nesmějí hrát.
- Doporučujeme provádět pravidelnou kontrolu spotřebiče. Spotřebič nepoužívejte, je-li jakkoli poškozen nebo je-li vadný

napájecí kabel nebo zástrčka. Veškeré opravy je nutné svěřit nejbližšímu autorizovanému servisnímu středisku Sage®.

- Tento spotřebič je určený pouze pro použití v domácnosti. Přístroj není určen pro komerční použití. Nepoužívejte tento spotřebič v pohybujících se vozidlech nebo na lodi, nepoužívejte jej venku, nepoužívejte jej pro jiný účel, než pro který je určen. V opačném případě může dojít ke zranění.
- Jakoukoli jinou údržbu kromě běžného čištění je nutné svěřit autorizovanému servisnímu středisku Sage®.

- Doporučujeme instalovat proudový chránič (standardní bezpečností spínače ve vaší zásuvce), abyste tak zajistili zvýšenou ochranu při použití spotřebiče. Doporučujeme, aby proudový chránič (se jmenovitým zbytkovým provozním proudem nebyl více než 30 mA) byl instalován do elektrického obvodu, ve kterém bude spotřebič zapojen. Obrat'te se na svého elektrikáře pro další odbornou radu.
- Uchovávejte spotřebič a přívodní kabel mimo dosah dětí.



POKYNY A INFORMACE O NAKLÁDÁNÍ S POUŽITÝM OBALEM

Použitý obalový materiál odložte na místo určené obcí k ukládání odpadu.

LIKVIDACE POUŽITÝCH ELEKTRICKÝCH A ELEKTRONICKÝCH ZAŘÍZENÍ

Tento symbol na produktech anebo v průvodních dokumentech znamená, že použité elektrické a elektronické výrobky nesmí být přidány do běžného komunálního odpadu. Ke správné likvidaci, obnově a recyklaci předejte tyto výrobky na určená sběrná místa. Alternativně v některých zemích Evropské unie nebo jiných evropských zemích můžete vrátit své výrobky místnímu prodejci při koupi ekvivalentního nového produktu. Správnou likvidací tohoto produktu pomůžete zachovat cenné přírodní zdroje a napomáháte prevenci potenciálních negativních dopadů na životní prostředí a lidské zdraví, což by mohly být důsledky nesprávné likvidace odpadů.

Další podrobnosti si vyžádejte od místního úřadu nebo nejbližšího sběrného místa. Při nesprávné likvidaci tohoto druhu odpadu mohou být v souladu s národními předpisy uděleny pokuty.

Pro podnikové subjekty v zemích Evropské unie

Chcete-li likvidovat elektrická a elektronická zařízení, vyžádejte si potřebné informace od svého prodejce nebo dodavatele.



Výrobek je v souladu s požadavky EU.



**POUZE PRO DOMÁCÍ
POUŽITÍ.
NEPONOŘUJTE DO
VODY NEBO JINÉ
TEKUTINY.
PŘED POUŽITÍM ZCELA
ODVIŇTE PŘÍVODNÍ
KABEL.**



VAROVÁNÍ

**PO POUŽITÍ
AUTOMATICKÉHO
PĚNICĚ MLÉKA
JSOU KONVIČKA
I PĚNICÍ NÁSTAVEC
VELMI HORKÉ.
V ŽÁDNÉM PŘÍPADĚ
SE NEDOTÝKEJTE
HORKÝCH PLOCH.
S KONVIČKOU
MANIPULUJTE VŽDY
ZA JEJÍ RUKOJEŤ.**



VAROVÁNÍ

**VŽDY SE UJISTĚTE, ŽE
JE PĚNICÍ NÁSTAVEC
PEVNĚ A ŘÁDNĚ
UMÍSTĚN NA DNĚ
KONVIČKY.
PĚNICÍ NÁSTAVCE
– HROZÍ RIZIKO
UDUŠENÍ!!
DĚTI MUSÍ BÝT VŽDY
POD DOHLEDEM,
ABY SE ZAJISTILO,
ŽE SI S PŘÍSTROJEM**

NEBUDOU HRÁT.

Změny v textu, designu a technických specifikacích se mohou měnit bez předchozího upozornění a vyhrazuje si právo na jejich změnu.

Anglická verze je původní verze. Česká verze je překlad původní verze.

Adresa výrobce:

HWI International Limited,
48-62 Hennessey Road,
Wanchai, Hong Kong

Adresa dovozce do EU:

FAST ČR, a.s.
Černokostelecká 1621
251 01 Říčany
Czech Republic

**POUZE PRO DOMÁCÍ POUŽITÍ
UCHOVEJTE TYTO INSTRUKCE**



Popis vašeho nového spotřebiče

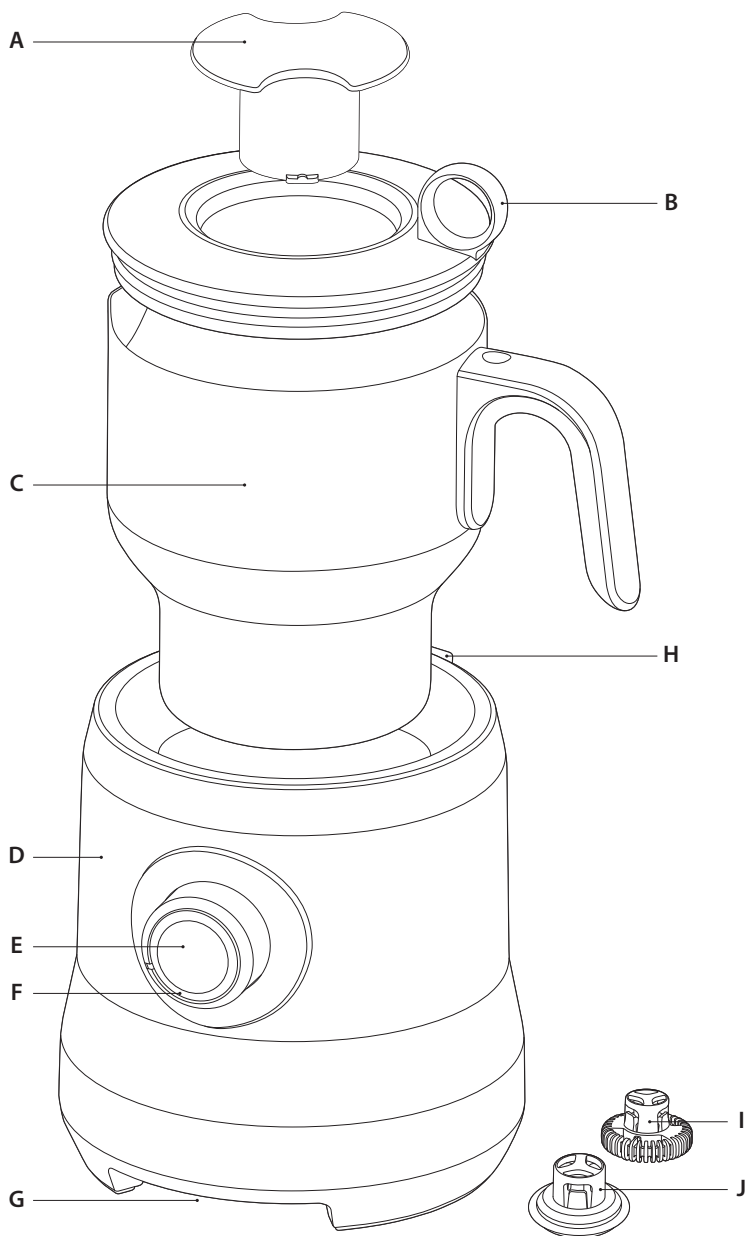

- A. Odměrka**
Pro odměřování a přidávání přísad pro jejich zamíchání
- B. Víčko konvičky**
Vybavené jednoduchým systémem otevírání pomocí zabudovaného očka
- C. Nerezová konvička**
Nerezovou konvičku s vnitřní odměrkou a nálevkou je možné mýt i v myčce nádobí.
- D. Základna pěníče**
Technologie indukčního ohřevu zajišťuje rovnoměrné a rychlé rozprostření tepla.
- E. Otočný ovladač START / STOP**
Stiskněte toto tlačítko pro spuštění nebo ukončení přípravy. Jednoduchým otočením ovladače nastavíte teplotu. Volba „COLD STIR“ umožňuje přípravu bez ohřevu.
- F. LED indikátor**
Zobrazuje zapnutí / vypnutí a ohřev.
- G. Přívodní kabel**
(uložen ve spodní části přístroje)
- H. Úložný prostor pro pěnicí nástavec (v zadní části přístroje)**
- I. Pěnicí nástavec „Latte“ (pro přípravu Latté)**
Pro přípravu jemného a nadýchaného mléka
- J. Pěnicí nástavec „Capp“ (pro přípravu Cappuccino)**
Pro přípravu hustého a krémového mléka



Ovládání vašeho nového spotřebiče

PŘED PRVNÍM POUŽITÍM

Před prvním uvedením tohoto spotřebiče do provozu z něj odstraňte veškerý balicí materiál a reklamní štítky.

Omyjte konvičku, víčko a odměrku v teplé vodě s trochou čistícího prostředku na mytí nádobí a otřete dosucha. Otřete vnější povrch základny měkkou a čistou utěrkou zlehka namočenou v teplé vodě a otřete čistou a suchou utěrkou dosucha.

NAPĚNÍ TEPLÉHO MLÉKA

1. Položte spotřebič na rovný a suchý povrch a zapojte přívodní kabel do síťové zásuvky s napájením 230–240 V ~ a zapněte. Tlačítko START/STOP se podsvítí, což znamená, že je spotřebič v pohotovostním režimu.

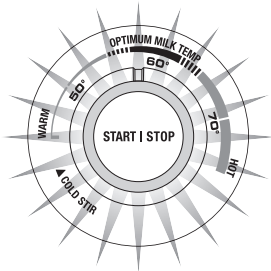

2. Vyberte pěnicí nástavec „Capp“ nebo „Latté“. Vyberte pěnicí nástavec „Capp“ pro přípravu hustého a krémového mléka nebo pěnicí nástavec „Latté“ pro přípravu jemného a nadýchaného mléka.

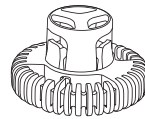

CAPP

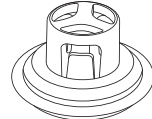

LATTÉ

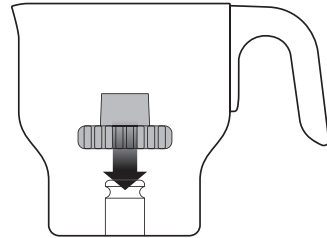

ŠIRŠÍM KONCEM NÁSTAVCE DOLŮ

3. Vložte vybraný pěnicí nástavec na hřídel umístěnou na dně konvičky. **Ujistěte se, že je nástavec správně a pevně umístěn, že širší konec nástavce směřuje dolů.** Nástavec je správně nasazen, pokud uslyšíte cvaknutí.



POZNÁMKA

Vždy se ujistěte, že je pěnicí nástavec správně umístěn v konvičce, než přidáte tekutinu.

Pokud by byl pěnicí nástavec vložen nesprávně, mohlo by dojít k jeho uvolnění při provozu spotřebiče.



VAROVÁNÍ

PĚNICÍ NÁSTAVCE – HROZÍ RIZIKO UDUŠENÍ!! DĚTI MUSÍ BÝT VŽDY POD DOHLEDEM, ABY SE ZAJISTILO, ŽE SI S PŘÍSTROJEM NEBUDOU HRÁT.

4. Nalijte potřebné množství čerstvého studeného mléka do konvičky a na konvičku nasadte víčko. Vždy používejte čerstvé studené mléko a hladina mléka se musí pohybovat mezi ryskami MIN a MAX.



POZNÁMKA

Nikdy nezapínejte spotřebič, pokud je hladina pod ryskou MIN. Spotřebič se automaticky vypne, pokud je konvička prázdná. Pokud by se tak stalo, je třeba vyčkat, až spotřebič vychladne.

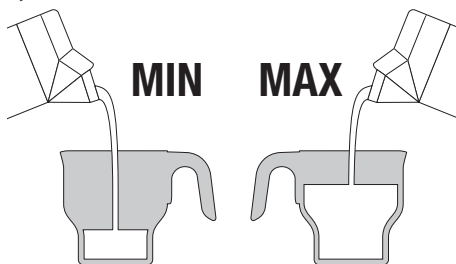

POZNÁMKA

Abyste dosáhli optimálních výsledků, nepřekračujte rysku „CAPP/LATTE MAX (500 ml)“ vyznačenou uvnitř konvičky.

5. Ujistěte se, že je konvička suchá a čistá. Poté ji můžete nasadit na základnu.

6. Otočným ovladačem START / STOP nastavte požadovanou teplotu. Pokud připravujete mléko na cappuccino nebo latté doporučujeme nastavit teplotu v optimálním rozmezí označené jako „OPTIMUM MILK TEMP“, nicméně při nastavení teploty zcela záleží na Vašich osobních preferencích.

Pokud během ohřevu mléka změníte teplotu (tento spotřebič tuto funkci umožňuje), spotřebič se vypne, jakmile teplota mléka dosáhne nově nastavené teploty.

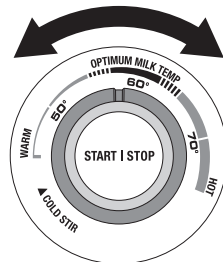

Stiskněte otočný ovladač START / STOP pro zahájení ohřevu mléka. Podsvícení ovladače se rozblíká.



POZNÁMKA

Během provozu neodnímejte konvičku ze základny. Pokud potřebuje proces ohřevu přerušit, stiskněte jednou tlačítko START / STOP.

7. Jakmile mléko dosáhlo nastavenou teplotu, spotřebič dvakrát zapípá a vypne se. Proces pění může trvat 2–7 minut v závislosti na množství použitého mléka. Opatrně sejměte konvičku za základny, jelikož konvička i její obsah jsou velmi horké. Vždy držte konvičku za rukojeť. V žádném případě se nedotýkejte stěny konvičky. Horkou konvičku nestavte na stůl, plastové podložky nebo povrchy citlivé na teplo, které by se mohly zdeformovat nebo roztát teplem. Doporučujeme používat dřevěná prkénka odolná proti teplu nebo kovové podložky. Opatrně sejměte víčko a nalijte napěněné mléko.

8. Vyčistěte konvičku na mléko a pěnicí nástavec po použití. Nechte konvičku i nástavec zcela vychladnout před vyjmutím nástavce a vyčištěním.



VAROVÁNÍ

STĚNY KONVIČKY JSOU PO POUŽITÍ VELMI HORKÉ. V ŽÁDNÉM PŘÍPADĚ SE JICH NEDOTÝKEJTE ANI KONVIČKU NESTAVTE NA POVRCHY CITLIVÉ NA TEPLU.



VAROVÁNÍ

V ŽÁDNÉM PŘÍPADĚ NESTAVTE TEPLOU KONVIČKU NA PŘÍVODNÍ KABEL.

PŘIDÁVÁNÍ PŘISAD

Nechte mléko nejprve trochu zahřát. Odstraňte z víčka odměrku, pomocí které budete moci přidávat přísady otvorem vzniklým po odejmutí odměrky.

Vždy přidávejte přísady pomalu a v malých dávkách. V opačném případě by se mohl pěníč nástavec uvolnit nebo se přestat točit.

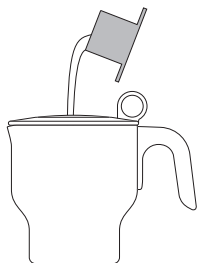

V závislosti na zvolených přísadách se může výsledek napěnění mléka různit. Doporučujeme vyzkoušet pěníč nástavec v kombinaci s různými druhy mléka i přísad, abyste dosáhli správného poměru, napěnění a výsledků podle vašich preferencí.



POZNÁMKA

Automatický pěníč mléka byl speciálně navržen pro účely napěnění mléka a jiných mléčných náhražek. V žádném případě nesmí být používán k ohřevu jakýchkoli jiných tekutin či potravin, jako mohou být např. smetana, pudink, polévka, omáčky apod.

Tento spotřebič NEBYL navržen pro účely míchání velkého množství suchých přísad nebo rozechřívání velkých kousků potravin, jako mohou být kousky čokolády, mleté oříšky, koření, čerstvé bylinky apod.

POUŽITÍ „COLD STIR“ (MÍCHÁNÍ ZASTUDENA)

Otočným ovladačem START/STOP vyberte možnost „Cold Stir“ (míchání zastudena). Díky této funkci budete moci napěnit studené nebo vlažné mléko bez jeho ohřevu. Tato funkce je ideální pro přípravu studených nápojů nebo pro rozpuštění ingrediencí.

Funkce „Cold Stir“ bude zapnuta vždy na dobu 60 sekund.

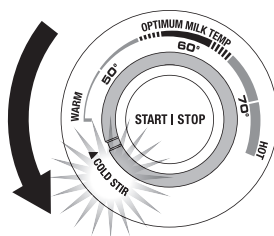

BEZPEČNOSTNÍ OPATŘENÍ

Pohotovostní režim

Pokud nebudete pěníč mléka používat více jak 30 sekund, spotřebič se automaticky přepne do tzv. „pohotovostního režimu“ a podsvícení otočného ovladače zhasne. Pro výstup z pohotovostního režimu stiskněte tlačítko START/ STOP.

Systém spuštění naprázdno

Pěníč mléka se automaticky vypne, pokud se konvička přehřeje. K přehřátí konvičky může dojít, pokud je konvička prázdná, pokud vložená tekutina nedosáhla rysky MIN nebo po rychlém následném zapnutí. Vyčkejte asi 5 minut, než pěníč mléka vychladne, popř. můžete konvičku vypláchnout studenou vodou pro rychlejší zchlazení.

Jakmile je konvička dostatečně chladná, budete moci znovu zapnout spotřebič a pokračovat v pění.

Systém tepelné ochrany

Tento systém chrání automatický pěníč mléka v případě závažné poruchy. Spotřebič nebude možné více používat. Pokud se tak stane, přestaňte spotřebič používat a obraťte se na autorizované středisko značky Sage®.

TABULKA PŘÍPRAVY

Tabulka níže uvádí doporučené mléka, suroviny a použití pěníče mléka.

VHODNÉ TEKUTINY	ČERSTVÉ MLÉKO	KRAVSKÉ (plno/polo/nízkotučné)	SOJOVÉ (plno/ nízkotučné)	KOZÍ	OVČÍ	
	SUŠENÉ MLÉKO	KRAVSKÉ (plno/polo/nízkotučné)	SOJOVÉ (plno/ nízkotučné)	KOZÍ / OVČÍ	OVESNÉ/ RÝŽOVÉ	MANDLOVÉ
VHODNÉ PŘÍSADY	PRAŠEK/ VLOČKY	TEKUTÁ ČOKOLÁDA	KAKAO	CHAI	ČOKOLÁDOVÉ KOUSKY	
	SYPÁNÍ/ SIRUPY	ČOKOLÁDA	KAKAO	MED	JAVOROVÝ SIRUP	
RECEPTY	TEPLÉ NÁPOJE	TEPLÁ ČOKOLÁDA	CAPPUCCINO	LATTÉ	FLAT WHITE	CHAI LATTÉ
	STUDENÉ NÁPOJE	STUDENÁ ČOKOLÁDA	LEDOVÁ KÁVA	LEDOVÁ MOCCACINO		



Péče a čištění

Konvička na mléko, pěnicí nástavce a vnitřní prostor základny je třeba čistit po každém použití.

1. Ujistěte se, že je spotřebič vypnut stisknutím tlačítka START/STOP. Přístroj je vypnutý, pokud podsvícení otočného ovladače zhasne. Vytáhněte přírodní kabel ze síťové zásuvky.
2. Konvička i pěnicí nástavec budou po použití velmi horké. Vyčkejte, až konvička i pěnicí nástavec vychladnou, než je opláchnete pod studenou vodou.
3. Sejměte konvičku ze základny.
4. Vnitřní prostor základny otřete měkkou houbičkou mírně navlhčenou v teplé vodě.

Vnitřní prostor základny

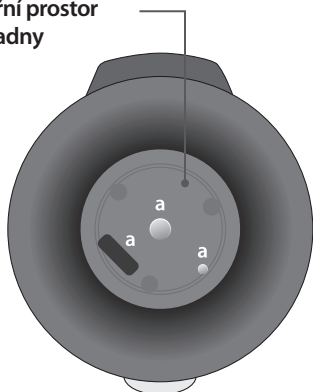

POZNÁMKA

Ujistěte se, že na senzorech (označené písmenem "a" na obrázku výše) nezůstaly zbytky mléka.

5. Vyjměte pěnicí nástavec. Konvičku, víčko, odměrku i pěnicí nástavec omyjte v teplé vodě s trochou čistícího prostředku na mytí nádobí. Opláchněte čistou vodou a otřete dosucha.

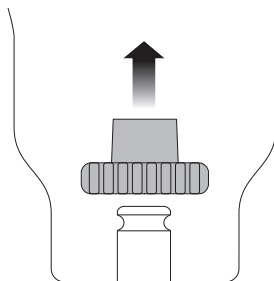

6. Důkladně otřete spodní část konvičky. Ujistěte se, že je povrch čistý a všechny zbytky mléka nebo případné přísady jsou odstraněny. Ve středu spodní části se nachází kontaktní bod, který musí být čistý bez zbytečných nečistot. V opačném případě nebude proces pění efektivní.

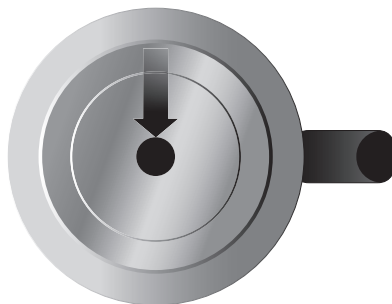

POZNÁMKA

K čištění nepoužívejte alkalické nebo hrubé čisticí prostředky, drátěnky nebo houbičky s drátěnkou, jelikož byste mohli poškrábat povrch.

Neponořujte základnu pěníče, přírodní kabel ani zástrčku přírodního kabelu do vody nebo jiné tekutiny. Spodní část konvičky musí být vždy suchá před vložením do základny.

Pouze konvička, víčko, odměrka a pěnicí nástavce jsou možné mýt v myčce nádobí (pouze horní koš).

Nicméně doporučujeme mýt nástavce v ruce, abyste prodloužili jejich životnost.

ULOŽENÍ

1. Ujistěte se, že je spotřebič vypnutý, vyčištěný a suchý před jeho uložením.
2. Ujistěte se, že je konvička čistá a suchá.
3. Jeden pěnicí nástavec můžete vložit na hřídel na dně konvičky a druhý nástavec můžete vložit do úložného prostoru v zadní části spotřebiče.
4. Ujistěte se, že je víčko konvičky správně nasazeno.
5. Omotejte přívodní kabel okolo držáku ve spodní části základny.
6. Uložte spotřebič v horizontální poloze. Na spotřebič nepokládejte žádné věci.



RADY A TIPY

- Vždy použijte čerstvé a studené mléko (nebo právě otevřené).
- Některé druhy mléka vytváří více pěny. Vyzkoušejte různé druhy mléka, abyste dosáhli optimálních výsledků.
- Abyste dosáhli správných výsledků při pění, nepřekračujte rysku „CAPP/LATTE MAX (500 ml)“ uvnitř konvičky.
- Pro lepší výsledky nechte mléko nejprve trochu zahřát, než přidáte přísady.
- Zlehka klepněte konvičkou o stůl, abyste odstranili vzniklé bublinky.
- Zatočte napěněným mlékem v konvičce před nalitím.
- Nalijte napěněné mléko najednou, abyste zabránili rozdělení teplot/konsistence.
- Vždy používejte čistou konvici i pěnicí nástavce.



Řešení potíží

V této kapitole naleznete nejběžnější problémy, se kterými se můžete setkat během používání pěníče. Pokud váš problém není zde uveden, nebo je uveden a přetrvává, přestaňte pěníč používat, odpojte zástrčku přírodního kabelu ze síťové zásuvky a obraťte se na autorizované servisní středisko.

V ŽÁDNÉM PŘÍPADĚ NEOPRAVUJTE ANI NEROZEBÍREJTE PĚNIČ SAMI. NEOBSAHUJE ŽÁDNÉ DÍLY, KTERÉ BY MOHL UŽIVATEL SÁM OPRAVIT.

PROBLÉM	MOŽNÁ PŘÍČINA	ŘEŠENÍ
Spotřebič nepění.	<ul style="list-style-type: none">• Mléko je příliš horké, aby bylo možné ho napěnit.	<ul style="list-style-type: none">• Použijte čerstvé a studené mléko.• Nepěňte již zahřáté mléko.• Odlijte trochu mléka do hrnku.• Vyzkoušejte jiný druh mléka. Některé druhy mléka vytváří více pěny. Vyzkoušejte různé druhy mléka, abyste dosáhli optimálních výsledků.• Množství vytvořené pěny snižuje přidání hustých surovin, jako jsou husté sirupy, čokoláda v prášku nebo velké kusy určené k rozpuštění. Jedná se však o normální jev.
Spotřebič nehřeje.		<ul style="list-style-type: none">• Ujistěte se, že konvička správně umístěna na základně.• Stiskněte tlačítko START/STOP pro zahájení ohřevu. Ujistěte se, že je podsvícení rozsvíceno a neblíká.• Zvyšte teplotu otočením ovladače START/STOP.
Pěnící nástavec se nehýbe nebo je uvolněný.	<ul style="list-style-type: none">• Není vložen správně pěnící nástavec.• Pěnící nástavec se uvolnil během ohřevu.• Přísady byly přidány příliš rychle.	<ul style="list-style-type: none">• Vypněte spotřebič.• Vylijte obsah konvičky.• Nasadte pěnící nástavec správně do konvičky.• Znovu nalijte do konvičky její obsah.• Přidejte přísady (pokud je to nutné) pomalu a v malých dávkách.
Přísady se nerozpouštějí.	<ul style="list-style-type: none">• Přísady byly přidány před ohřevem mléka.• Přísady jsou moc velké.	<ul style="list-style-type: none">• Nechte mléko nejprve zahřát před přidáním přísad.• Ujistěte se, že přísady jsou nakrájené na malé kousky.
Mléko je příliš studené / horké.		<ul style="list-style-type: none">• Nastavte správnou teplotu pomocí otočného ovladače.• Vždy se ujistěte, že hladina tekutiny v konvičce se pohybuje mezi ryskami MIN a MAX.

PROBLÉM	MOŽNÁ PŘÍČINA	ŘEŠENÍ
Zrušení spuštění		<ul style="list-style-type: none">• Během provozu stiskněte tlačítko START/STOP pro přerušení provozu. Provoz spotřebiče bude zastaven, jakmile podsvícení otočného ovladače přestane blikat.



Recepty



HORKÁ ČOKOLÁDA

Horký nápoj připravený ze strouhané čokolády, rozpuštěné čokolády nebo kakaového prášku, který je rozpuštěn v teplém a napěněném mléce nebo horké vodě a cukru.



CAPPUCCINO

Opravdové cappuccino se servíruje velmi lehké, vlažné a tvoří jej 1/3 espressa, 1/3 napěněného mléka a poslední třetinu tvoří bohatá vrstva krémové pěny. Krokem k dokonalosti je zakrýt polovinu povrchu pěny a druhou polovinu poprášit čokoládou.



CHAI LATTÉ

Chai Latté se připravuje ze 3/4 z teplého napěněného mléka ochuceného kořeněným čajovým koncentrátem, včetně cukru a koření. Nakonec je posypán mletým muškátovým oříškem nebo skořicí.



FLAT WHITE

Jedna dávka espressa v šálku doplněna napěněným mlékem, 1/3 espressa a 1/3 mléka.



LATTÉ

Připravuje se z jedné dávky espressa a obsahuje 1/3 kávy espresso a 2/3 mléka. Nalévá se po stěně sklenice, aby zůstala zachována krémová konzistence, a zakryje se našlehanou mléčnou pěnou.



LEDOVÁ KÁVA / ČOKOLÁDA

Studený nápoj připravený ze studného napěněného mléka, kávy, zmrzliny, šlehačky a čokoládovým zdobením*.

* Kávu lze nahradit čokoládovým práškem, abyste připravili ledovou čokoládu.



Obsah

- 33 Popis vášho nového spotrebiča
- 35 Ovládanie vášho nového spotrebiča
- 39 Starostlivosť a čistenie
- 41 Riešenie problémov
- 43 Recepty

DÔLEŽITÉ BEZPEČNOSTNÉ OPATRENIA

My v Sage® si uvedomujeme dôležitosť bezpečnosti. Navrhujeme a vyrábame spotrebiče predovšetkým s veľkým dôrazom na vašu bezpečnosť. Napriek tomu vás prosíme, aby ste pri používaní elektrického spotrebiča boli opatrní a dodržiavali nasledujúce bezpečnostné opatrenia.

DÔLEŽITÉ OPATRENIA

**PRI POUŽÍVANÍ
ELEKTRICKÝCH
ZARIADENÍ
JE POTREBNÉ
DODRŽIAVAŤ
ZÁKLADNÉ
BEZPEČNOSTNÉ
OPATRENIA, MEDZI
KTORÉ PATRIA:**

- Pred prvým použitím sa, prosím, uistite, že napätie vo vašej sieťovej zásuvke zodpovedá napätiu uvedenému na typovom štítku v spodnej časti prístroja. Ak máte akékoľvek pochybnosti, obráťte sa, prosím, na kvalifikovaného elektrikára.
- Pozorne si prečítajte všetky inštrukcie pred ovládaním spotrebiča a uložte ich na bezpečné miesto

- na možné použitie v budúcnosti.
- Pred prvým použitím spotrebiča odstráňte a bezpečne ekologicky zlikvidujte všetok obalový materiál a reklamné štítky. Skontrolujte, či spotrebič nie je nijako poškodený. V žiadnom prípade nepoužívajte poškodený spotrebič, spotrebič s poškodeným prírodným káblom a pod.
 - Z dôvodov vylúčenia rizika zadusenia malých detí odstráňte ochranný obal zástrčky sieťového kábla tohto spotrebiča a bezpečne ho zlikvidujte.
 - Nepoužívajte spotrebič na hrane pracovnej dosky alebo stola. Uistite sa, že je povrch rovný, čistý a nie je postriekaný vodou

alebo inou tekutinou.

- Neumiestňujte spotrebič na plynový alebo elektrický sporák ani do jeho blízkosti alebo na miesta, kde by sa mohol dotýkať horúcej rúry.
- Nepoužívajte spotrebič na kovovej podložke, ako je napr. odkvapkávací drez.
- Pred pripojením spotrebiča k elektrickej zásuvke a jeho zapnutím skontrolujte, či je úplne a správne zostavený. Dodržujte inštrukcie v tomto návode na obsluhu.
- Vždy prevádzkujte spotrebič na rovnom povrchu. Spotrebič neprevádzkujte na naklonenom povrchu a nepremiestňujte ho ani s ním nijako nemanipulujte, ak je v prevádzke.

- Používajte výhradne príslušenstvo, ktoré sa dodáva so spotrebičom. Ak by ste použili iné príslušenstvo, ktoré nie je vyrobené alebo určené spoločnosťou Sage® ako kompatibilné, hrozí riziko vzniku požiaru, úrazu elektrickým prúdom alebo zranenia.
- Spotrebič vždy najskôr vypnite tlačidlom ŠTART/STOP. Následne odpojte napájací kábel od zdroja energie. Skôr ako budete spotrebič presúvať, alebo ak ho už nebudete používať alebo než ho budete rozoberať, čistiť alebo skladovať, sa presvedčte, že je vypnutý a odpojený od zdroja energie.
- Tento spotrebič bol navrhnutý na účely napenenia mlieka a iných mliečnych náhradiek. V žiadnom prípade sa nesmie používať na ohrievanie akýchkoľvek iných tekutín či potravín, ako môžu byť napr. smotana, puding, polievka, omáčky a pod.
- Tento spotrebič NEBOL navrhnutý na účely miešania veľkého množstva suchých prísad alebo rozohrievania veľkých kusov potravín, ako môžu byť kusy čokolády, mleté oriešky, korenie, čerstvé bylinky a pod.
- Tento spotrebič udržiajte v bezpečnej vzdialenosti od stien, závesov a ďalších materiálov citlivých na teplo či paru. Odporúčaná vzdialenosť od týchto materiálov je minimálne 20 cm.

- Dno kanvičky na mlieko musí byť VŽDY suché pred nasadením na základňu napeňovača a zapnutím.
 - Kanvička na mlieko sa smie prevádzkovať iba so základňou napeňovača, ktorá sa dodáva spoločne s kanvičkou. Ani kanvičku ani základňu napeňovača nepoužívajte s inými spotrebičmi, pokiaľ výrobca nestanoví inak.
 - Nasadte viečko kanvičky riadne na kanvičku pred zapnutím prístroja. Počas ohrevu viečko v žiadnom prípade neodstraňujte ani s ním nijako nemanipulujte. Mohli by ste sa popáliť od unikajúcej pary. Na viečko nekladte žiadne predmety.
 - Nedotýkajte sa horúcich povrchov.
- Na manipuláciu so spotrebičom používajte držadlo.
- Dbajte na zvýšenú opatrnosť pri manipulácii s napeneným mliekom v kanvičke. Mlieko je horúce a pri neopatrnej manipulácii by ste sa mohli opariť.
 - Nepoužívajte spotrebič bez vlozenej tekutiny. Tekutina musí vždy zakryť aspoň rysku „MIN“, ale nesmie presiahnuť rysku „MAX“, aby ste zabránili možným popáleninám. Ak náhodou prístroj zapnete bez tekutiny, ochrana proti spusteniu naprázdno prístroj automaticky vypne. Pred opätovným zapnutím nechajte spotrebič vychladnúť.
 - Nevkladajte do kanvičky kovové alebo podobné

predmety, ktoré by mohli poškodiť alebo negatívnym spôsobom ovplyvniť činnosť spotrebiča.

- Medzi jednotlivými procesmi napenenia mlieka nechajte spotrebič vychladnúť.
- Počas prevádzky neodoberajte kanvičku zo základne. Ak tekutina dosiahla zvolenú teplotu, pred sňatím kanvičky zo základne sa uistite, že spotrebič je vypnutý.
- Nevkladajte žiadnu časť spotrebiča do plynovej, elektrickej alebo mikrovlnnej rúry alebo na horúcu plynovú alebo elektrickú platňu.
- Zapojená sieťová zásuvka musí byť ľahko dostupná na prípadné náhle odpojenie.
- Nepoužívajte tento spotrebič

s programátorom, časovým spínačom alebo akoukoľvek inou súčasťou, ktorá spína prístroj automaticky.

- Nepoužívajte spotrebič v blízkosti zdrojov vody, napr. kuchynský drez, kúpeľňa, bazén a pod.
- Nedotýkajte sa spotrebiča mokrymi alebo vlhkými rukami.
- Ak je spotrebič v prevádzke, nenechávajte ho bez dozoru.
- Vyvarujte sa poliatia prírodného kábla a zástrčky vodou alebo inou tekutinou.
- Nepoužívajte hrubé abrazívne alebo žieravé čistiace prostriedky na čistenie spotrebiča.
- Udržujte spotrebič čistý. Dodržujte inštrukcie o čistení uvedené v tomto návode na obsluhu.

- V tomto spotrebiči ani jeho blízkosti neskladujte ani nepoužívajte žiadne výbušné alebo horľavé látky, napr. spreje s horľavým plynom.
- Na odpojenie spotrebiča od sieťovej zásuvky vždy ťahajte za zástrčku prívodného kábla, nie ťahom za kábel.

DÔLEŽITÉ BEZPEČNOSTNÉ POKYNY NA POUŽÍVANIE VŠETKÝCH ELEKTRICKÝCH ZARIADENÍ

- Pred použitím celkom odviňte napájací kábel.
- Prívodný kábel nenechávajte visieť cez okraj stola alebo pracovnej dosky, dotýkať sa horúcich plôch alebo sa zamotať.
- Z bezpečnostných dôvodov odporúčame zapojiť spotrebič do samostatného elektrického obvodu, oddeleného od ostatných spotrebičov. Nepoužívajte rozvodku ani predlžovací kábel na zapojenie spotrebiča do sieťovej zásuvky.
- Neponárajte spotrebič, prívodný kábel, zástrčku prívodného kábla do vody alebo inej tekutiny.
- Tento spotrebič nesmú používať deti. Udržiavajte spotrebič a jeho prívod mimo dosahu detí.
- Tento spotrebič môžu používať deti vo veku 8 rokov a staršie, ak sú pod dozorom alebo boli poučené o používaní spotrebiča

bezpečným spôsobom a rozumejú prípadným nebezpečenstvám.

Čistenie a údržbu

vykonávanú

používateľom nesmú vykonávať deti, ak nie

sú staršie ako 8 rokov a pod dozorom.

Udržiavať spotrebič

a jeho prívod mimo dosahu detí mladších ako 8 rokov.

- Spotrebič môžu používať osoby so zníženými fyzickými, zmyslovými či mentálnymi schopnosťami alebo nedostatkom skúseností a znalostí, ak sú pod dozorom alebo boli poučené o používaní spotrebiča bezpečným spôsobom a rozumejú prípadným nebezpečenstvám. Deti sa so spotrebičom nesmú hrať.

- Odporúčame vykonávať pravidelnú kontrolu spotrebiča. Spotrebič nepoužívajte, ak je akokoľvek poškodený alebo ak je chybný napájací kábel alebo zástrčka. Všetky opravy je nutné zveriť najbližšiemu autorizovanému servisnému stredisku Sage®.

- Tento spotrebič je určený iba na použitie v domácnosti. Prístroj nie je určený na komerčné použitie. Nepoužívajte tento spotrebič v pohybujúcich sa vozidlách alebo na lodi, nepoužívajte ho vonku, nepoužívajte ho na iný účel, než na ktorý je určený. V opačnom prípade môže dôjsť k zraneniu.

- Akúkoľvek inú údržbu okrem bežného čistenia je nutné zveriť autorizovanému servisnému stredisku Sage®.
- Odporúčame inštalovať prúdový chránič (štandardné bezpečnostné spínače vo vašej zásuvke), aby ste tak zaistili zvýšenú ochranu pri použití spotrebiča. Odporúčame, aby prúdový chránič (s menovitým zvyškovým prevádzkovým prúdom nebol viac než 30 mA) bol inštalovaný do elektrického obvodu, v ktorom bude spotrebič zapojený. Obráťte sa na svojho elektrikára pre ďalšiu odbornú radu.
- Uchovávajte spotrebič a prírodný kábel mimo dosahu detí.



POKYNY A INFORMÁCIE O ZAOBCHÁDZANÍ S POUŽITÝM OBALOM

Použitý obalový materiál odložte na miesto určené obcou na ukladanie odpadu.

LIKVIDÁCIA POUŽITÝCH ELEKTRICKÝCH A ELEKTRONICKÝCH ZARIADENÍ

Tento symbol na produktoch alebo v sprievodných dokumentoch znamená, že použité elektrické a elektronické výrobky nesmú byť pridané do bežného komunálneho odpadu. Na správnu likvidáciu, obnovu a recykláciu odovzdajte tieto výrobky na určené zberné miesta. Alternatívne v niektorých krajinách Európskej únie alebo iných európskych krajinách môžete vrátiť svoje výrobky miestnemu predajcovi pri kúpe ekvivalentného nového produktu. Správnou likvidáciou tohto produktu pomôžete zachovať cenné prírodné zdroje a napomáhate prevencii potenciálnych negatívnych dopadov na životné prostredie a ľudské zdravie, čo by mohli byť

dôsledky nesprávnej likvidácie odpadov.

Ďalšie podrobnosti si vyžiadajte od miestneho úradu alebo najbližšieho zberného miesta.

Pri nesprávnej likvidácii tohto druhu odpadu sa môžu v súlade s národnými predpismi udeliť pokuty.

Pre podnikové subjekty v krajinách Európskej únie

Ak chcete likvidovať elektrické a elektronické zariadenia, vyžiadajte si potrebné informácie od svojho predajcu alebo dodávateľa.



Výrobok je v súlade s požiadavkami EÚ.



**IBA NA DOMÁCE
POUŽITIE.
NEPONÁRAJTE DO
VODY ALEBO INEJ
TEKUTINY.
PRED POUŽITÍM
CELKOM ODVIŇTE
PRÍVODNÝ KÁBEL.**



UPOZORNENIE

**PO POUŽITÍ
AUTOMATICKÉHO
NAPEŇOVAČA
MLIEKA SÚ KANVIČKA
AJ PENIACI
NADSTAVEC
VEĽMI HORÚCE.
V ŽIADNOM PRÍPADE
SA NEDOTÝKAJTE
HORÚCICH PLÔCH.
S KANVIČKOU
MANIPULUJTE VŽDY
ZA JEJ RUKOVÄŤ.**



UPOZORNENIE

**VŽDY SA UISTITE, ŽE JE
PENIACI NADSTAVEC
PEVNE A RIADNE
UMIESTNENÝ NA DNE
KANVIČKY.
PENIACE NADSTAVCE
– HROZÍ RIZIKO
UDUSENIA!!
DETI MUSIA BYŤ VŽDY
POD DOHĽADOM,
ABY BOLO ZAISTENÉ,**

ŽE SA S PRÍSTROJOM NEBUDÚ HRAŤ.

Zmeny v texte, dizajne
a technických špecifikáciách
sa môžu meniť bez
predchádzajúceho
upozornenia a vyhradzuje
si právo na ich zmenu.

Anglická verzia je pôvodná
verzia. Slovenská verzia je
preklad pôvodnej verzie.

Adresa výrobcu:

HWI International Limited,
48-62 Hennessey Road,
Wanchai, Hong Kong

Adresa dovozcu do EÚ:

FAST ČR, a. s.
Černokostelecká 1621
251 01 Říčany
Czech Republic

**IBA NA DOMÁCE POUŽITIE
USCHOVAJTE TIETO
INŠTRUKCIE**



Popis vášho nového spotrebiča

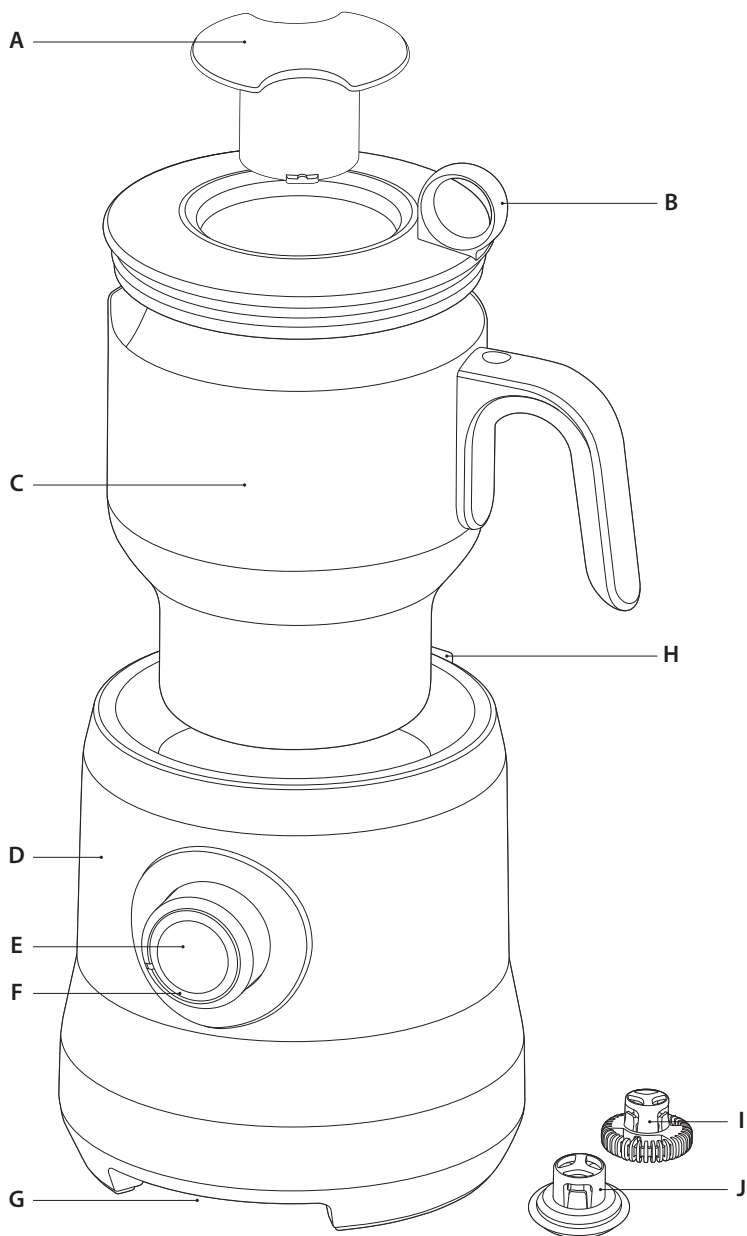

- A. Odmerka**
Na odmeriavanie a pridávanie prísad a na ich zamiešanie
- B. Viečko kanvičky**
Vybavené jednoduchým systémom otvárania pomocou zabudovaného očka
- C. Antikorová kanvička**
Antikorovú kanvičku s vnútornou odmerkou a lievikom je možné umývať aj v umývačke riadu.
- D. Základňa napeňovača**
Technológia indukčného ohrevu zaisťuje rovnomerné a rýchle rozprestretie tepla.
- E. Otočný ovládač ŠTART/STOP**
Stlačte toto tlačidlo na spustenie alebo ukončenie prípravy. Jednoduchým otočením ovládača nastavíte teplotu. Voľba „COLD STIR“ umožňuje prípravu bez ohrevu.
- F. LED indikátor**
Zobrazuje zapnutie/vypnutie a ohrev.
- G. Prívodný kábel**
(uložený v spodnej časti prístroja)
- H. Úložný priestor na peniaci nadstavec (v zadnej časti prístroja)**
- I. Peniaci nadstavec „Latte“ (na prípravu Latté)**
Na prípravu jemného a nadýchaného mlieka
- J. Peniaci nadstavec „Capp“ (na prípravu Cappuccino)**
Na prípravu hustého a krémového mlieka



Ovládanie vášho nového spotrebiča

PRED PRVÝM POUŽITÍM

Pred prvým uvedením tohto spotrebiča do prevádzky z neho odstráňte všetok baliaci materiál a reklamné štítky.

Umyte kanvičku, viečko a odmerku v teplej vode s trochu čistiaceho prostriedku na umývanie riadu a utrite dosucha. Utrite vonkajší povrch základne mäkkou a čistou utierkou mierne namočenou v teplej vode a čistou a suchou utierkou utrite dosucha.

NAPENENIE TEPLÉHO MLIEKA

1. Položte spotrebič na rovný a suchý povrch a zapojte privodný kábel do sieťovej zásuvky s napájaním 230–240 V ~ a zapnite. Tlačidlo ŠTART/STOP sa podsvieti, čo znamená, že je spotrebič v pohotovostnom režime.

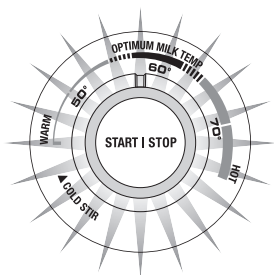

2. Vyberte peniaci nastavec „Capp“ alebo „Latté“. Vyberte peniaci nastavec „Capp“ na prípravu hustého a krémového mlieka alebo peniaci nastavec „Latté“ na prípravu jemného a nadýchaného mlieka.

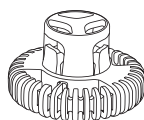

CAPP

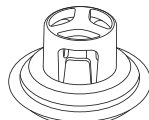

LATTÉ

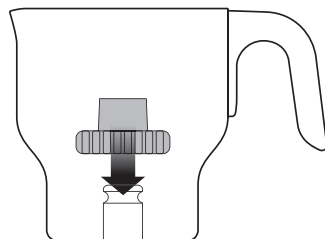

ŠIRŠÍM KONCOM NADSTAVCA DOLE

3. Vložte vybraný peniaci nastavec na hriadeľ umiestnený na dne kanvičky. **Uistite sa, že je nastavec správne a pevne umiestnený, že širší koniec nastavca smeruje dole.** Nastavec je správne nasadený, ak začujete cvaknutie.



POZNÁMKA

Skôr ako pridáte tekutinu, vždy sa uistite, že peniaci nastavec je v kanvičke správne umiestnený.

Ak by bol peniaci nastavec nesprávne vložený, mohlo by dôjsť k jeho uvoľneniu pri prevádzke spotrebiča.



UPOZORNENIE

PENIACE NADSTAVCE – HROZÍ RIZIKO UDUSENIA!!

DETI MUSIA BYŤ VŽDY POD DOHĽADOM, ABY BOLO ZAISTENÉ, ŽE SA S PRÍSTROJOM NEBUDÚ HRAŤ.

4. Nalejte potrebné množstvo čerstvého studeného mlieka do kanvičky a na kanvičku nasadte viečko. Vždy používajte čerstvé studené mlieko a hladina mlieka sa musí pohybovať medzi ryskami MIN a MAX.



POZNÁMKA

Nikdy nezapínajte spotrebič, ak je hladina pod ryskou MIN. Spotrebič sa automaticky vypne, pokiaľ je kanvička prázdna. Ak by sa tak stalo, je potrebné vyčkať, až spotrebič vychladne.

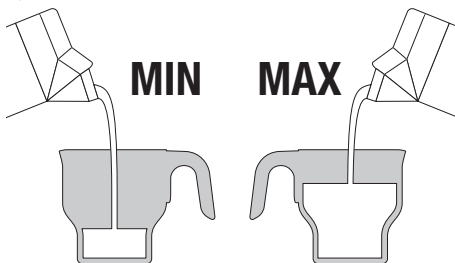

POZNÁMKA

Aby ste dosiahli optimálne výsledky, neprekračujte rysku „CAPP/LATTE MAX (500 ml)“ vyznačenú vnútri kanvičky.

- Uistite sa, že kanvička je suchá a čistá. Potom ju môžete nasadiť na základňu.
- Otočným ovládačom ŠTART/STOP nastavte požadovanú teplotu.

Ak pripravujete mlieko na cappuccino alebo latté, odporúčame nastaviť teplotu v optimálnom rozmedzí označenom ako „OPTIMUM MILK TEMP“, no pri nastavení teploty plne záleží na vašich osobných preferenciách.

Ak počas ohrevu mlieka zmeníte teplotu (spotrebič túto funkciu umožňuje), spotrebič sa vypne, hneď ako teplota mlieka dosiahne novonastavenú teplotu.

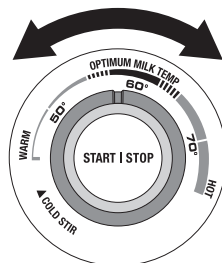

Stlačte otočný ovládač ŠTART/STOP na začatie ohrevu mlieka. Podsvietenie ovládača sa rozblíka.



POZNÁMKA

Počas prevádzky neodoberajte kanvičku zo základne. Ak potrebujete proces ohrevu prerušiť, stlačte raz tlačidlo ŠTART/STOP.

- Hneď ako mlieko dosiahne nastavenú teplotu, spotrebič dvakrát zapípa a vypne sa. Proces napenenia môže trvať 2–7 minút v závislosti od množstva použitého mlieka. Opatrne odoberte kanvičku za základne, keďže kanvička aj jej obsah sú veľmi horúce. Vždy držte kanvičku za rukoväť. V žiadnom prípade sa nedotýkajte steny kanvičky. Horúcu kanvičku nekladte na stôl, plastové podložky alebo povrchy citlivé na teplo, ktoré by sa mohli zdeformovať alebo roztopiť teplom. Odporúčame používať drevené lopáriky odolné proti teplu alebo kovové podložky. Opatrne odoberte viečko a nalejte napenené mlieko.
- Vyčistite kanvičku na mlieko a peniaci nadstavec po použití. Nechajte kanvičku aj nadstavec celkom vychladnúť pred vybratím nadstavca a vyčistením.



UPOZORNENIE

STENY KANVIČKY SÚ PO POUŽITÍ VEĽMI HORÚCE. V ŽIADNOM PRÍPADE SA ICH NEDOTÝKAJTE ANI KANVIČKU NEKLAĎTE NA POVRCHY CITLIVÉ NA TEPLU.



UPOZORNENIE

V ŽIADNOM PRÍPADE NEKLAĎTE TEPLÚ KANVIČKU NA PRÍVODNÝ KÁBEL.

PRIDÁVANIE PRÍSAD

Nechajte mlieko najskôr trochu ohriať. Odstráňte z viečka odmerku, pomocou ktorej budete môcť pridávať prísady otvorom vzniknutým po odobratí odmerky.

Prísady pridávajte vždy pomaly a v malých dávkach. V opačnom prípade by sa mohol peniaci nadstavec uvoľniť alebo sa prestať točiť.

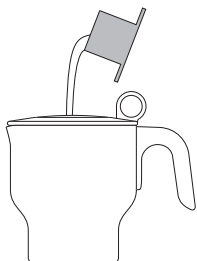

V závislosti od zvolených prísad sa môže výsledok napenenia mlieka líšiť. Odporúčame vyskúšať peniace nadstavce v kombinácii s rôznymi druhmi mlieka aj prísad, aby ste dosiahli správny pomer, napenenie a výsledky podľa vašich preferencií.



POZNÁMKA

Automatický napeňovač mlieka bol špeciálne navrhnutý na účely napenenia mlieka a iných mliečnych náhradiek. V žiadnom prípade sa nesmie používať na ohrievanie akýchkoľvek iných tekutín či potravín, ako môžu byť napr. smotana, puding, polievka, omáčky a pod.

Tento spotrebič NEBOL navrhnutý na účely miešania veľkého množstva suchých prísad alebo rozohrievania veľkých kúskov potravín, ako môžu byť kúsky čokolády, mleté oriešky, korenie, čerstvé bylinky a pod.

POUŽITIE „COLD STIR“ (MIEŠANIE ZA STUDENA)

Otočným ovládačom START/STOP vyberte možnosť „Cold Stir“ (miešanie za studena). Vďaka tejto funkcii budete môcť studené alebo vlažné mlieko napeniť bez jeho ohrevu. Táto funkcia je ideálna na prípravu studených nápojov alebo na rozpustenie ingrediencií.

Funkcia „Cold Stir“ bude zapnutá vždy na 60 sekúnd.

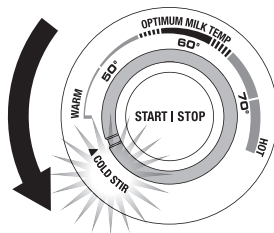

BEZPEČNOSTNÉ OPATRENIA

Pohotovostný režim

Ak nebudete napeňovač mlieka používať viac ako 30 sekúnd, spotrebič sa automaticky prepne do tzv. „pohotovostného režimu“ a podsvietenie otočného ovládača zhasne. Na výstup z pohotovostného režimu stlačte tlačidlo ŠTART/STOP.

Systém spustenia naprázdno

Napeňovač mlieka sa automaticky vypne, ak sa kanvička prehreje. K prehriatiu kanvičky môže dôjsť, ak je kanvička prázdna, ak vložená tekutina nedosiahla rysku MIN alebo po rýchlom následnom zapnutí. Vyčkajte asi 5 minút, než napeňovač mlieka vychladne, príp. môžete kanvičku vypláchnuť studenou vodou na rýchlejšie schladenie.

Hneď ako je kanvička dostatočne chladná, budete môcť znovu zapnúť spotrebič a pokračovať v napeňovaní.

Systém tepelnej ochrany

Tento systém chráni automatický napeňovač mlieka v prípade závažnej poruchy. Spotrebič nebude možné naďalej používať. Ak sa tak stane, prestaňte spotrebič používať a obráťte sa na autorizované stredisko značky Sage®.

TABUĽKA PRÍPRAVY

Tabuľka nižšie uvádza odporúčané mlieka, suroviny a použitie napeňovača mlieka.

VHODNÉ TEKUTINY	ČERSTVÉ MLIEKO	KRAVSKÉ (plno-/polo-/ nízkotučné)	SÓJOVÉ (plno-/nízkotučné)	KOZIE	OVČIE	
	SUŠENÉ MLIEKO	KRAVSKÉ (plno-/polo-/ nízkotučné)	SÓJOVÉ (plno-/nízkotučné)	KOZIE/OVČIE	OVSENÉ/RÝŽOVÉ	MANDĽOVÉ
VHODNÉ PRÍSADY	PRAŠOK/ VLOČKY	TEKUTÁ ČOKOLÁDA	KAKAO	CHAI	ČOKOLÁDOVÉ KÚSKY	
	POSÝPKA/ SIRUPY	ČOKOLÁDA	KAKAO	MED	JAVOROVÝ SIRUP	
RECEPTY	TEPLÉ NÁPOJE	TEPLÁ ČOKOLÁDA	CAPPUCCINO	LATTÉ	FLAT WHITE	CHAI LATTÉ
	STUDENÉ NÁPOJE	STUDENÁ ČOKOLÁDA	ĽADOVÁ KÁVA	ĽADOVÉ MOCCACCINO		



Starostlivosť a čistenie

Kanvička na mlieko, peniace nadstavce a vnútorný priestor základne je potrebné čistiť po každom použití.

1. Stlačením tlačidla ŠTART/STOP sa uistite, že spotrebič je vypnutý. Prístroj je vypnutý, ak podsvietenie otočného ovládača zhasne. Vytiahnite prírodný kábel zo sieťovej zásuvky.
2. Kanvička aj peniaci nadstavce budú po použití veľmi horúce. Počkejte, než kanvička aj peniaci nadstavce vychladnú, až potom ich opláchnite pod studenou vodou.
3. Odoberte kanvičku zo základne.
4. Vnútorný priestor základne utrite mäkkou hubkou mierne navlhčenou v teplej vode.

Vnútorný priestor základne

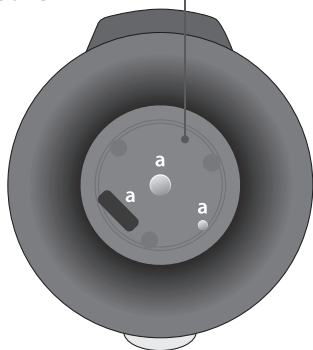

POZNÁMKA

Uistite sa, že na senzorech (označené písmenom „a“ na obrázku vyššie) nezostali zvyšky mlieka.

5. Vyberte peniaci nadstavce. Kanvičku, viečko, odmerku aj peniaci nadstavce umyte v teplej vode s trochou čistiaceho prostriedku na umývanie riadu. Opláchnite čistou vodou a utrite dosucha.

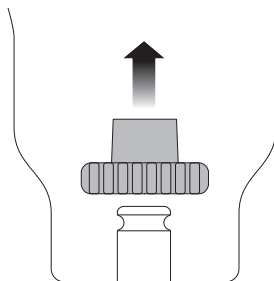

6. Dôkladne utrite spodnú časť kanvičky. Uistite sa, že je povrch čistý a všetky zvyšky mlieka alebo prípadné prísady sú odstránené. V strede spodnej časti sa nachádza kontaktný bod, ktorý musí byť čistý bez zbytočných nečistôt. V opačnom prípade nebude proces napenenia efektívny.

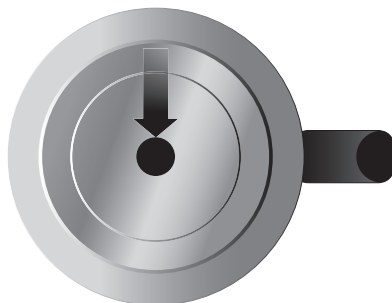

POZNÁMKA

Na čistenie nepoužívajte alkalické alebo hrubé čistiace prostriedky, drôtenky alebo hubky s drôtenkou, keďže by ste mohli poškrabať povrch.

Neponárajte základňu napeňovača, prírodný kábel ani zástrčku prírodného kábla do vody alebo inej tekutiny. Spodná časť kanvičky musí byť vždy suchá pred vložением do základne.

Iba kanvička, viečko, odmerka a peniace nadstavce je možné umývať v umývačke riadu (iba horný kôš).

Odporúčame však umývať nadstavce v ruke, aby ste predĺžili ich životnosť.

ULOŽENIE

1. Uistite sa, že je spotrebič vypnutý, vyčistený a suchý pred jeho uložením.
2. Uistite sa, že kanvička je čistá a suchá.
3. Jeden peniaci nadstavec môžete vložiť na hriadeľ na dne kanvičky a druhý nadstavec môžete vložiť do úložného priestoru v zadnej časti spotrebiča.
4. Uistite sa, že viečko kanvičky je správne nasadené.
5. Omotajte prírodný kábel okolo držiaka v spodnej časti základne.
6. Uložte spotrebič v horizontálnej polohe. Na spotrebič nekladte žiadne veci.



RADY A TIPY

- Vždy používajte čerstvé a studené mlieko (alebo práve otvorené).
- Niektoré druhy mlieka vytvárajú viac peny. Vyskúšajte rôzne druhy mlieka, aby ste dosiahli optimálne výsledky.
- Aby ste dosiahli správne výsledky pri napeňovaní, neprekráčajte rysku „CAPP/LATTE MAX (500 ml)“ vnútri kanvičky.
- Pre lepšie výsledky nechajte mlieko najprv trochu zahriať, než pridáte prísady.
- Zľahka klepnite kanvičkou o stôl, aby ste odstránili vzniknuté bublinky.
- Zatočte napeneným mliekom v kanvičke pred naliatím.
- Nalejte napenené mlieko naraz, aby ste zabránili rozdeleniu teplôt/konzistencie.
- Vždy používajte čistú kanvicu aj peniace nadstavce.



Riešenie problémov

V tejto kapitole nájdete najbežnejšie problémy, s ktorými sa môžete stretnúť počas používania napeňovača. Ak váš problém nie je tu uvedený, alebo je uvedený a pretrváva, prestaňte napeňovač používať, odpojte zástrčku prírodného kábla od sieťovej zásuvky a obráťte sa na autorizované servisné stredisko.

V ŽIADNOM PRÍPADE NEOPRAVUJTE ANI NEROZOBERAJTE NAPEŇOVAČ SAMI. NEOBSAHUJE ŽIADNE DIELY, KTORÉ BY MOHOL POUŽÍVATEĽ SÁM OPRAVIŤ.

PROBLÉM	MOŽNÁ PRÍČINA	RIEŠENIE
Spotrebič nepení.	<ul style="list-style-type: none"> Mlieko je príliš horúce, aby ho bolo možné napeniť. 	<ul style="list-style-type: none"> Použite čerstvé a studené mlieko. Nenapeňujte už zahriate mlieko. Odlejte trochu mlieka do hrnčeka. Vyskúšajte iný druh mlieka. Niektoré druhy mlieka vytvárajú viac peny. Vyskúšajte rôzne druhy mlieka, aby ste dosiahli optimálne výsledky. Množstvo vytvorenej peny znižuje pridanie hustých surovín, ako sú husté sirupy, čokoláda v prášku alebo veľké kusy určené na rozpustenie. Ide však o normálny jav.
Spotrebič nehreje.		<ul style="list-style-type: none"> Uistite sa, že je kanvička správne umiestnená na základni. Stlačte tlačidlo ŠTART/STOP na začatie ohrevu. Uistite sa, že podsvietenie svieti a neblíkajú. Zvýšte teplotu otočením ovládača ŠTART/STOP.
Peniaci nastavac sa nehýbe alebo je uvoľnený.	<ul style="list-style-type: none"> Nie je vložený správne peniaci nastavac. Peniaci nastavac sa uvoľnil počas ohrevu. Prísady ste pridali príliš rýchlo. 	<ul style="list-style-type: none"> Vypnite spotrebič. Vylejte obsah kanvičky. Nasadte peniaci nastavac správne do kanvičky. Znovu nalejte do kanvičky jej obsah. Pridajte prísady (ak je to nutné) pomaly a v malých dávkach.
Prísady sa nerozpúšťajú.	<ul style="list-style-type: none"> Prísady ste pridali pred ohrevom mlieka. Prísady sú príliš veľké. 	<ul style="list-style-type: none"> Nechajte mlieko najprv zahriať pred pridaním prísad. Uistite sa, že prísady sú nakrájané na malé kúsky.
Mlieko je príliš studené/horúce.		<ul style="list-style-type: none"> Nastavte správnu teplotu pomocou otočného ovládača. Vždy sa uistite, že hladina tekutiny v kanvičke sa pohybuje medzi ryskami MIN a MAX.

PROBLÉM**MOŽNÁ PRÍČINA****RIEŠENIE**

**Prerušenie
prevádzky**

- Počas prevádzky stlačte tlačidlo ŠTART/STOP na prerušenie prevádzky. Prevádzka spotrebiča bude ukončená, hneď ako podsvietenie otočného ovládača prestane blikať.
-



Recepty



HORÚCA ČOKOLÁDA

Horúci nápoj pripravený zo strúhanej čokolády, rozpustenej čokolády alebo kakaového prášku, ktorý je rozpustený v teplom a napenenom mlieku alebo horúcej vode a cukre.



CAPPUCCINO

Ozajstné cappuccino sa servíruje veľmi ľahké, vlažné a tvorí ho 1/3 espressa, 1/3 napeneného mlieka a poslednú tretinu tvorí bohatá vrstva krémovej peny. Krokom k dokonalosti je zakryť polovicu povrchu peny a druhú polovicu doprášiť čokoládou.



CHAI LATTÉ

Chai Latté sa pripravuje z 3/4 teplého napeneného mlieka ochuteného koreným čajovým koncentrátom, vrátane cukru a korenia. Nakoniec je posypaný mletým muškátovým orechom alebo škoricou.



FLAT WHITE

Jedna dávka espressa v šálke doplnená napeneným mliekom, 1/3 espressa a 1/3 mlieka.



LATTÉ

Pripravuje sa z jednej dávky espressa a obsahuje 1/3 kávy espresso a 2/3 mlieka. Nalievajú sa po stene pohára, aby zostala zachovaná krémová konzistencia, a zakryje sa našľahanou mliečnou penou.



ĽADOVÁ KÁVA/ČOKOLÁDA

Studený nápoj pripravený zo studeného napeneného mlieka, kávy, zmrzliny, šľahačky, s čokoládovým zdobením*.

* Kávu je možné nahradiť čokoládovým práškom, aby ste pripravili ľadovú čokoládu.



Tartalom

54 Az új készülékének leírása

56 Új készülékének kezelése

60 Karbantartás és tisztítás

62 Hibaelhárítás

64 Receptek

FONTOS BIZTONSÁGI INTÉZKEDÉSEK

Mi a Sage®-nél tisztában vagyunk a biztonság fontosságával. Az általunk tervezett és gyártott készülékek nagy hangsúlyt fektetnek az Ön biztonságára. Ennek ellenére kérjük, hogy az elektromos készülékek használatánál óvatosan járjon el, és tartsa be a következő biztonsági utasításokat.

FONTOS ÓVINTÉZKEDÉSEK

AZ ELEKTROMOS KÉSZÜLÉKEK HASZNÁLATA SORÁN BE KELL TARTANI AZ ALAPVETŐ BIZTONSÁGI ÓVINTÉZKEDÉSEKET, KÖZTÜK A KÖVETKEZŐKET:

- Az első használat előtt győződjön meg róla, hogy a hálózati aljzat feszültsége megegyezik a készülék alsó részén található címkén jelzett feszültséggel. Bármilyen kétség esetén forduljon szakképzett villanyszerelőhöz.
- A készülék használata előtt figyelmesen olvassa el valamennyi utasítást, és az útmutatót tegye biztonságos helyre esetleges későbbi szükség esetére.

- A készülék első használata előtt távolítsa el, és környezetkímélő módon semmisítsen meg minden csomagolóanyagot és reklámcímkrét. Ellenőrizze, nem sérült-e a készülék. Semmiképpen ne használjon sérült készüléket, sérült kábelt stb.
- Kisgyermek megfulladásának elkerülése érdekében távolítsa el, és biztonságosan semmisítse meg a készülék tápkábelének védőcsomagolását.
- Ne használja a készüléket a munkalap vagy asztal peremén. Bizonyosodjon meg róla, hogy a felület egyenes, tiszta, és nem fröccsent rá víz vagy egyéb folyadék.
- A készüléket ne tegye gáz- vagy villanytűzhelyre, se annak közelébe, vagy olyan helyre, ahol forró sütővel érintkezhet.
- A készüléket ne használja fém alátéten, mint pl. a mosogató csepegtetőtálcája.
- Mielőtt a készüléket az áramforráshoz csatlakoztatja és bekapcsolja, ellenőrizze, hogy teljesen és megfelelően össze van-e állítva. Kérjük, tartsa be az ebben az útmutatóban található utasításokat.
- A terméket mindig sima felületen használja. Ne használja a készüléket ferde felületen, ne helyezze át és ne mozgassa működés közben.

- Csak a készülékhez mellékelt tartozékokat használja. Ha olyan tartozékot használ, amelyet nem a Sage® gyártott vagy határozott meg, tüzet, áramütést vagy sérülést okozhat.
- A készüléket először mindig kapcsolja ki a START/STOP gombbal. Ezután húzza ki a tápkábelt az áramforrásból. Mielőtt a készüléket áthelyezi, vagy ha nem fogja tovább használni, mielőtt szétszedi, tisztítja vagy elteszi, bizonyosodjon meg róla, hogy ki van kapcsolva, ki van húzva az elektromos hálózatból.
- Ezt a készüléket tej és más tejpótló habosítására tervezték. Soha ne használja más folyadék vagy ételkészítményre, pl. tejszín, puding, leves, mártás stb. melegítésére.
- Ezt a készüléket NEM nagy mennyiségű száraz hozzávaló keverésére vagy nagy darab ételkészítmények melegítésére tervezték, mint a csokoládédarabok, darált dió, fűszer, friss fűszernövény stb.
- A készüléket biztonságos távolságban tartsa a falaktól, függönyöktől, és más, hőre vagy gőzre érzékeny anyagoktól. Az ajánlott távolság ilyen anyagoktól min. 20 cm.
- A tejeskanna fenekének MINDIG száraznak kell lennie, mielőtt a tejhabosító alaplappal helyezi és bekapcsolja.
- A tejeskannát csak azzal a tejhabosító alaplappal szabad használni, amit

mellékeltek hozzá. Se a tejeskannát, se az alapzatot ne használja más készüléssel, hacsak a gyártó nem határozza meg másképp.

- A tejeskanna fedelét megfelelően tegye fel a készülék bekapcsolása előtt. Melegítés közben soha ne távolítsa el a fedelet, és ne is nyúljon hozzá. Megégetheti magát a kiszabaduló gőzzel. A fedélre ne tegyen semmilyen tárgyat.
- Ne érintse a forró felületeket. A készülék kezeléséhez használja a fogantyút.
- Különös óvatossággal járjon el a felhabosított tejjel való tevékenység során. A tej forró, és óvatlanság miatt leforrázhatja magát.
- A készüléket ne használja, ha nincs

benne folyadék.

A folyadéknak mindig legalább a „MIN” jelzésig kell érnie, de nem lépheti túl a „MAX” jelzést, hogy elkerülje az égési sérüléseket. Ha véletlenül folyadék nélkül kapcsolja be a készüléket, az üres bekapcsolás elleni védelem önműködően kikapcsolja. Az újabb bekapcsolás előtt hagyja a készüléket kihűlni.

- A tejeskannába ne tegyen fém vagy hasonló tárgyakat, mivel azok meghibásodást okozhatnak benne, vagy negatívan befolyásolhatják a készülék élettartamát.
- Az egyes tejhabosítási műveletek között a készüléket hagyja kihűlni.

- Működtetés közben ne vegye le a tejeskannát az alapzatról. Ha a folyadék elérte a kiválasztott hőmérsékletet, a tejeskanna alapzatról való levétele előtt győződjön meg róla, hogy a készülék ki van kapcsolva.
- A készülék semelyik részét ne tegye gáz-, villany- vagy mikrohullámú sütőbe, se forró gáz- vagy villany főzőfelületre.
- A hálózati csatlakozónak könnyen hozzáférhetőnek kell lennie, hogy szükség esetén gyorsan ki lehessen húzni.
- Ne használja a készüléket programozóval, időkapcsolóval vagy bármilyen más tartozékkal, ami a készüléket önműködően kapcsolja.
- Ne használja a készüléket vízforrás, pl. konyhai mosogató, fürdőszoba, medence stb. közelében.
- Ne érjen a készülékhez vizes vagy nedves kézzel.
- Működés közben a készüléket soha ne hagyja felügyelet nélkül.
- Ügyeljen rá, hogy a tápkábelt és a csatlakozódugókat ne öntse le vízzel vagy más folyadékkal.
- A készülék tisztításához ne használjon durva súroló vagy maró hatású szereket.
- A készüléket tartsa tisztán. Kérjük, tartsa be az ebben az útmutatóban található tisztítási utasításokat.

- A készülékben vagy annak közelében ne tároljon és ne használjon gyúlékony vagy robbanásveszélyes anyagokat, pl. gyúlékony gázzal töltött spray-ket.
- A hálózati kábelt mindig a csatlakozódugónál, ne a kábelnél fogva húzza ki.

FONTOS BIZTONSÁGI UTASÍTÁSOK MINDEN ELEKTROMOS KÉSZÜLÉK HASZNÁLATÁHOZ

- Használat előtt teljesen tekerje le a tápkábelt.
- A tápkábelt ne hagyja az asztal vagy konyhapult széléről lógni, forró felülethez érni vagy összegabalyodni.
- Biztonsági okokból a készüléket külön áramkörbe javasolt csatlakoztatni, más készülékektől elkülönítve. A készülék csatlakoztatásához ne használjon elosztót vagy hosszabbító kábelt.
- A készüléket, a tápkábelt és a villásdugót soha ne mártsa vízbe vagy más folyadékba.
- Ezt a készüléket gyermekek nem használhatják. A készüléket és a tápkábelt gyermekektől távol kell tartani.
- Ezt a készüléket csak 8 évnél idősebb gyerekek használhatják, akik felügyelet alatt vannak, vagy ismertették velük a készülék biztonságos

használati módját és tisztában vannak az esetleges veszélyekkel. A felhasználói karbantartást és tisztítást gyerekek nem végezhetik, ha nem idősebbek 8 évnél, és nincsenek felügyelet alatt. A készüléket és a tápkábelt a 8 évnél fiatalabb gyermekektől távol kell tartani.

- Ezt a készüléket csökkent mentális és fizikai képességű személyek csak abban az esetben használhatják, ha felügyelet alatt vannak, vagy ha ismertették velük a készülék biztonságos használati módját, és tisztában vannak az esetleges veszélyekkel. A gyerekeknek tilos a készülékkel játszani.

- Ajánlatos a készüléket rendszeresen ellenőrizni. A készüléket ne használja, ha bármilyen módon sérült vagy hibás a tápkábel vagy a csatlakozódugó. Minden javítást bízson a legközelebbi Sage® szakszervizre.
- Ez a készülék csak háztartási használatra készült. A készülék nem kereskedelmi használatra készült. Ne használja a készüléket mozgó gépjárműben vagy hajón, ne használja szabad téren, ne használja más célra, mint amire szolgál. Ellenkező esetben sérülés következhet be.
- A mindennapos tisztítás kivételével minden karbantartást a Sage® szakszervizére kell bízni.

- Javasoljuk, hogy szereljen fel áramvédőt (normál biztonsági kapcsolókat a konnektorban), hogy ezzel nagyobb védelmet biztosítson a készülék használata során. Javasoljuk, hogy az áramvédőt (névleges hibaáram leoldási értéke ne legyen több, mint 30 mA) arra az áramkörre szerelje fel, amelyre a készüléket fogja csatlakoztatni. További szakmai tanácsért forduljon a villanszerelőjéhez.
- A készüléket és a tápkábelt tartsa gyermekektől távol.



A HASZNÁLT CSOMAGOLÓANYAGOKRA VONATKOZÓ UTASÍTÁSOK ÉS TÁJÉKOZTATÓ

A használt csomagolóanyagokat az önkormányzat által kijelölt hulladékgyűjtő helyre helyezze el.

HASZNÁLT ELEKTROMOS ÉS ELEKTRONIKUS KÉSZÜLÉKEK MEGSEMISÍTÉSE

Ez a jel a terméken vagy a kísérő dokumentációban azt jelzi, hogy a használt elektromos és elektronikus készülékeket nem szabad a háztartási hulladék közé dobni. A megfelelő megsemmisítéshez és újrafelhasználáshoz az ilyen terméket adja le a kijelölt gyűjtőhelyeken. Az EU országokban vagy más európai országokban a termékek az eladóhelyen azonos új termék vásárlásánál visszaválthatóak lehetnek. A termék megfelelő módon történő megsemmisítésével segít megőrizni az értékes természeti erőforrásokat, és hozzájárul a nem megfelelő hulladék-megsemmisítés által okozott

esetleges negatív környezeti és egészségügyi hatások megelőzéséhez.

További részletekről érdeklődjön a helyi hatóságnál vagy a legközelebbi gyűjtőhelyen. Ezen hulladékfajta nem megfelelő megsemmisítése a nemzeti előírásokkal összhangban bírsággal sújtható.

Vállalkozások számára az Európai Unió országaiban

Ha elektromos vagy elektronikus készüléket kíván megsemmisíteni, erre vonatkozóan kérjen információkat a termék eladójától vagy forgalmazójától.



A termék összhangban van az EU irányelvek követelményeivel.



CSAK HÁZTARTÁSI HASZNÁLATRA. NE MÁRTSA VÍZBE VAGY MÁS FOLYADÉKBA. HASZNÁLAT ELŐTT TELJESEN TEKERJE LE A TÁPKÁBELT.



FIGYELEM

AZ AUTOMATIKUS TEJHABOSÍTÓ HASZNÁLATA UTÁN A TEJESKANNA ÉS A HABOSÍTÓ TOLDALÉK NAGYON FORRÓ. SOHA NE ÉRINTSE A FORRÓ FELÜLETEKET. A TEJESKANNÁT MINDIG A FOGANTYÚNÁL FOGJA.



FIGYELEM

**MINDIG GYŐZŐDJÖN
MEG RÓLA, HOGY
A HABOSÍTÓ
TOLDALÉK
SZILÁRDAN ÉS JÓL
VAN A TEJESKANNA
ALJÁRA HELYEZVE.
HABOSÍTÓ
TOLDALÉKOK –
FULLADÁSVESZÉLY!!
A GYEREKEKNEK
MINDIG FELÜGYELET
ALATT KELL LENNIÜK,
HOGY BIZTOSÍTSA,
NEM FOGNAK
A KÉSZÜLÉKKEL
JÁTSZANI.**

Változtatások a szövegben, kivitelben és műszaki jellemzőkben előzetes figyelmeztetés nélkül történhetnek, minden módosításra vonatkozó jog fenntartva.

Az angol nyelvű az eredeti változat. A magyar fordítás az eredeti változat alapján készült.

A gyártó címe:

HWI International Limited,
48-62 Hennessey Road,
Wanchai, Hong Kong

Az uniós importőr címe:

FAST ČR, a. s.
Černokostelecká 1621
251 01 Říčany
Cseh Köztársaság

**CSAK HÁZTARTÁSI
HASZNÁLATRA
ŐRIZZE MEG EZT AZ
ÚTMUTATÓT**



Az új készülékének leírása

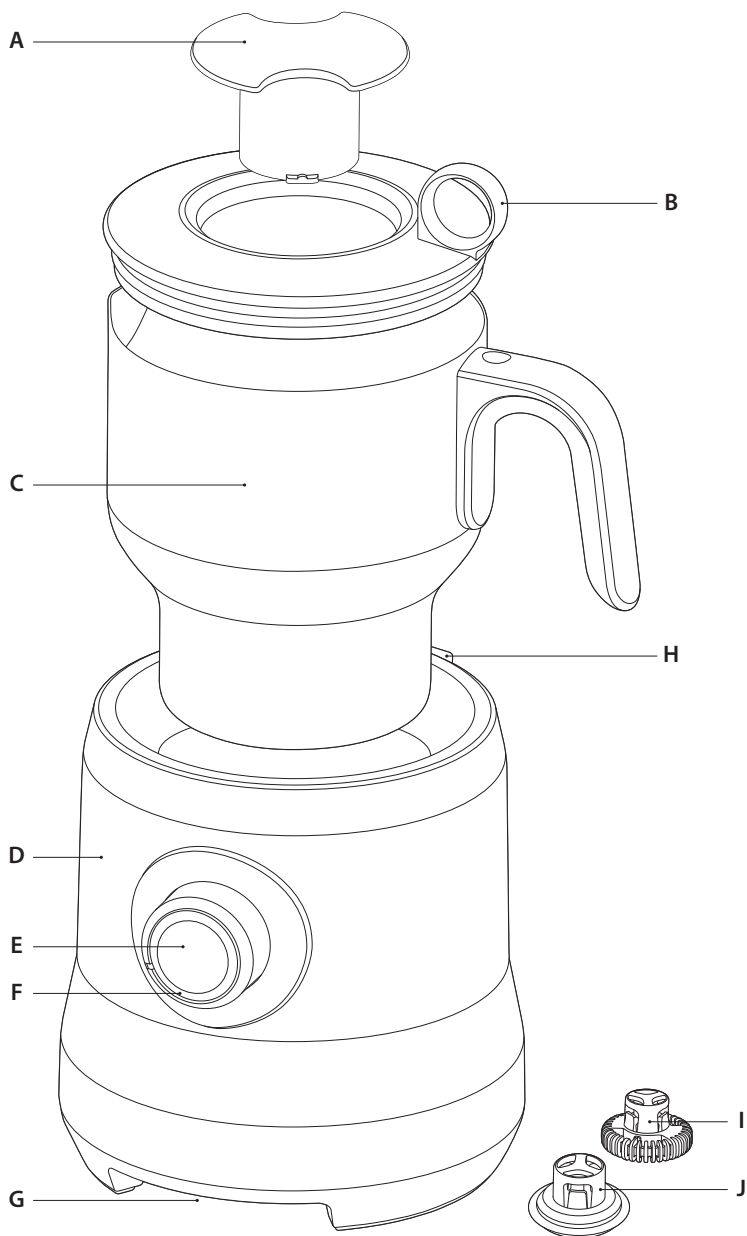

A. Mérőke

A belekeverésre szánt hozzávalók leméréséhez és hozzáadásához

B. A tejeskanna fedele

Egyszerű nyitási rendszer beépített füllel

C. Rozsdamentes acél tejeskanna

A rozsdamentes acél tejeskanna a belső mérőedénnyel és a betöltővel mosogatógépben mosható.

D. A tejhabosító alapzata

Az indukciós melegítés technológiája biztosítja a hő egyenletes és gyors elosztását.

E. START / STOP forgatható gomb

Nyomja meg ezt a gombot az elindításhoz vagy a leállításhoz. A forgatható gomb egyszerű elforgatásával állíthatja be a hőmérsékletet. A „COLD STIR” opció lehetővé teszi a melegítés nélküli készítést.

F. LED-es kijelző

Jelzi a bekapcsolást / kikapcsolást és a melegítést.

G. Tápkábel

(a készülék alsó részében tárolva)

H. Tárhely a habosító toldaléknak (a készülék hátsó részén)**I. „Latté” habosító toldalék (Latté készítéséhez)**

Lágy és habos tej készítéséhez

„Capp” habosító toldalék (Cappuccino készítéséhez)

Sűrű és krémes tej készítéséhez



Új készülékének kezelése

AZ ELSŐ HASZNÁLAT ELŐTT

A készülék első üzembe helyezése előtt távolítsa el róla minden csomagolóanyagot és reklámcímkét.

Mossa le a tejeskannát, a fedelet és a mérőket meleg vízben kevés mosogatószerrel, és törölje szárazra. Törölje meg az alapot külsejét puha és tiszta, meleg vízben kissé megnedvesített törlőronggyal, majd törölje szárazra egy tiszta és száraz törlőronggyal.

MELEG TEJ HABOSÍTÁSA

1. A készüléket tegye egyenes és száraz felületre, csatlakoztassa a tápkábel 230–240 V ~ hálózati aljzatba, és kapcsolja be. A START/STOP gomb háttérvilágítása kigyullad, ami azt jelenti, hogy a készülék készenléti üzemmódban van.

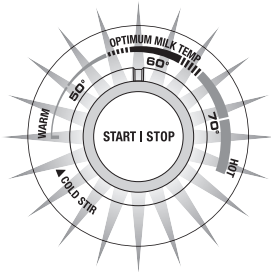

2. Válassza ki a „Capp” vagy „Latté” habosító toldalékot. Válassza a „Capp” habosító toldalékot sűrű és krémes tej készítéséhez, vagy a „Latté” habosító toldalékot lágy és habos tej készítéséhez.

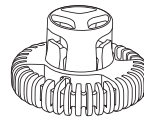

CAPP

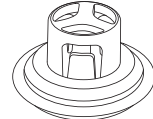

LATTÉ

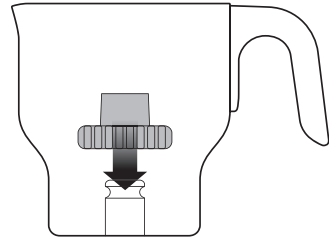

A TOLDALÉK SZÉLESEBB VÉGE LEFELÉ

3. A kiválasztott habosító toldalékot tegye a tejeskanna alján lévő tengelyre. **Győződjön meg róla, hogy a toldalék megfelelően és stabilan rögzítve van, és a toldalék szélesebb része lefelé néz.** A toldalék akkor van jól feltéve, ha egy kis kattantást hall.



MEGJEGYZÉS

Mindig győződjön meg róla, hogy a habosító toldalék jól van a tejeskannára erősítve, mielőtt hozzáadja a folyadékot.

Ha a habosító toldalék helytelenül van felhelyezve, kilazulhat a készülék működtetése közben.



FIGYELEM

HABOSÍTÓ TOLDALÉKOK – FULLADÁS VESZÉLY!! A GYEREKEKNEK MINDIG FELÜGYELET ALATT KELL LENNIÜK, HOGY BIZTOSÍTSA, NEM FOGNAK A KÉSZÜLÉKKEL JÁTSZANI.

4. Öntse a szükséges mennyiségű friss hideg tejet a tejeskannába, és a kannára tegye fel a fedelet. Mindig friss hideg tejet használjon, a tej szintjének a MIN és MAX jelzés között kell mozognia.



MEGJEGYZÉS

Soha ne kapcsolja be a készüléket, ha a folyadékszint a MIN jelzés alatt van. A készülék automatikusan kikapcsol, ha a tejeskanna üres. Ilyen esetben meg kell várni, míg a készülék kihűl.

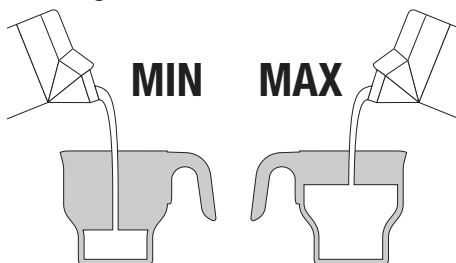

MEGJEGYZÉS

Az optimális eredmény elérése érdekében ne lépje túl a tejeskanna belsejében lévő „CAPP/LATTE MAX (500 ml)” jelzést.

5. Győződjön meg róla, hogy a tejeskanna száraz és tiszta. Azután felteheti az alapzatra.

6. A START / STOP forgatható gombbal állítsa be a kívánt hőmérsékletet. Ha cappuccino-hoz vagy latté-hoz készít tejet, a hőmérsékletet javasolt az „OPTIMUM MILK TEMP”-ként jelzett optimális tartományban beállítani, mindazonáltal a hőmérséklet beállítása teljes mértékben az Ön egyéni ízléstől függ. Ha tejszelegítés közben módosítja a hőmérsékletet (ez a készülék lehetővé teszi ezt a funkciót), a készülék kikapcsol, amint a tej eléri az újonnan beállított hőmérsékletet.

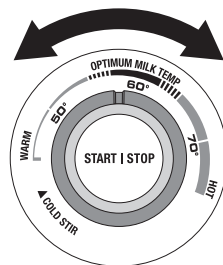

Nyomja meg a START / STOP forgatható gombot a tejszelegítés elindításához. A gomb kivilágítása villogni kezd.



MEGJEGYZÉS

Működtetés közben ne vegye le a tejeskannát az alapzatról. Ha meg kell szakítania a melegítést, nyomja meg egyszer a START / STOP gombot.

7. Amint a tej eléri a beállított hőmérsékletet, a készülék kettőt sípol, és kikapcsol. A habosítás 2–7 percig tarthat, a használt tej mennyiségétől függően. Óvatosan vegye le a tejeskannát az alapzatról, mivel a kanna és a tartalma nagyon forró. A tejeskannát mindig a fogantyúnál fogja. Soha ne érintse a tejeskanna falát. A forró tejeskannát ne tegye az asztalra, műanyag alátétre vagy hőre érzékeny felületre, amely deformálódhat vagy elolvadhat a hő hatására. Javasolt hőálló vágódeszkat vagy fém alátétet használni. Óvatosan vegye le a fedelet, és öntse ki a felhabosított tejet.

8. Használat után tisztítsa meg a tejeskannát és a habosító toldalékot. Várja meg, míg a kanna és a toldalék teljesen kihűl, mielőtt leveszi az alapzatról, és megtisztítja.



FIGYELEM

A TEJESKANNA FALA HASZNÁLAT UTÁN NAGYON FORRÓ. SOHA NE ÉRJEN HOZZÁ, ÉS A TEÁSKANNÁT NE TEGYE HŐRE ÉRZÉKENY FELÜLETRE.



FIGYELEM

SOHA NE TEGYE RÁ A MELEG TEJESKANNÁT A TÁPKÁBELRE.

ADALÉKOK HOZZÁADÁSA

A tejet előbb hagyja kicsit megmelegedni. Vegye ki a fedélből a mérőket, annak segítségével adhatja hozzá az adalékokat a mérőke eltávolítása után keletkező nyíláson keresztül.

Az adalékokat mindig lassan, kis adagokban adja hozzá. Ellenkező esetben a habosító toldalék kilazulhat, vagy abbahagyhatja a forgást.

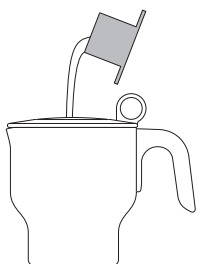

A választott hozzávalóktól függően a tejhabosítás eredménye különböző lehet. Javasoljuk, hogy próbálja ki a habosító toldalékokat különböző tejfajtákkal és adalékokkal, hogy ízlésének megfelelő arányt és habosítást érjen el.



MEGJEGYZÉS

Ezt az automatikus tejhabosítót tej és más tejpótló habosítására tervezték. Soha ne használja más folyadék vagy ételízesítő, pl. tejszín, puding, leves, mártás stb. melegítésére.

Ezt a készüléket NEM nagy mennyiségű száraz hozzávaló keverésére vagy nagy darab ételízesítők melegítésére tervezték, mint a csokoládédarabok, darált dió, fűszer, friss fűszernövény stb.

A „COLD STIR” HASZNÁLATA (KEVERÉS HIDEGEN)

A START/STOP forgatható gombbal válassza a „Cold Stir” (keverés hidegen) lehetőséget. Ennek a funkciónak köszönhetően a hideg vagy langyos tejet melegítés nélkül habosíthatja föl. Ez a funkció ideális hideg italok készítéséhez vagy a hozzávalók feloldásához.

A „Cold Stir” funkció mindig 60 másodpercre kapcsol be.

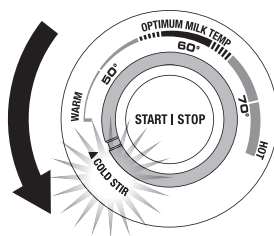

BIZTONSÁGI INTÉZKEDÉSEK

Készenléti üzemmód

Ha a tejjhabosítót 30 másodpercnél hosszabb ideig nem használja, a készülék önműködően átkapcsol ún. „készenléti módba”, és a forgatható gomb háttérvilágítása kialszik. A készenléti módból való kilépéshez nyomja meg a START/ STOP gombot.

Üres elindítás

A tejjhabosító automatikusan kikapcsol, ha a tejeskanna túlmelegszik. A tejeskanna túlmelegedhet, ha üres, ha a benne lévő folyadék nem éri el a MIN jelzést, vagy gyors újabb bekapcsolásnál. Várjon kb. 5 percet, amíg a tejjhabosító kihűl, ill. a tejeskannát kiöblítheti hideg vízzel, hogy gyorsabban kihűljön.

Amint a tejeskanna elég hideg, újra bekapcsolhatja a készüléket, és folytathatja a habosítást.

Hővédelmi rendszer

Ez a rendszer védi az automatikus tejjhabosítót komoly meghibásodás esetén. A készüléket nem lehet tovább használni. Ha ez történik, hagyja abba a készülék használatát, és forduljon a Catler szakszervizhez.

KÉSZÍTÉSI TÁBLÁZAT

Az alábbi táblázat bemutatja az ajánlott tejfajtákat és alapanyagokat, valamint a tejjhabosító használatát.

MEGFELELŐ FOLYADÉKOK	FRISS TEJ	TEHÉNTÉJ (teljes/félig folózott/ sovány)	SZÓJATEJ (teljes/sovány)	KECSKETEJ	JUHTEJ	
	TEJPOR	TEHÉNTÉJ (teljes/félig folózott/ sovány)	SZÓJATEJ (teljes/sovány)	KECSKE / JUH	ZAB / RIZS	MANDULATEJ
MEGFELELŐ ADALÉKOK	POR/PEHELY	FOLYÉKONY CSOKOLÁDE	KAKAÓ	CHAI	CSOKOLÁDÉA- RABOK	
	SZÓRÁS/SZIRUP	CSOKOLÁDE	KAKAÓ	MÉZ	JUHARSZIRUP	
RECEPTEK	MELEG ITALOK	FORRÓ CSOKOLÁDE	CAPPUCCINO	LATTÉ	FLAT WHITE	CHAI LATTÉ
	HIDEG ITALOK	HIDEG CSOKOLÁDE	JEGES KÁVÉ	JEGES MOCCACINO		



Karbantartás és tisztítás

A tejskannát, a habosító toldalékot és az alapzat belső részét minden használat után meg kell tisztítani.

1. Győződjön meg róla, hogy a készülék ki van kapcsolva a START/STOP gombbal. A készülék ki van kapcsolva, ha a forgatható gomb nem világít. Húzza ki a tápkábelt az aljzatról.
2. A tejskanna és a habosító toldalék használat után nagyon forró. Várja meg, amíg a tejskanna és a habosító toldalék kihűl, mielőtt leöblíti hideg vízzel.
3. Vegye le a kannát az alapzatról.
4. Az alapzat belsejét törölje meg meleg vízben enyhén megnedvesített puha szivaccsal.

Az alapzat belseje

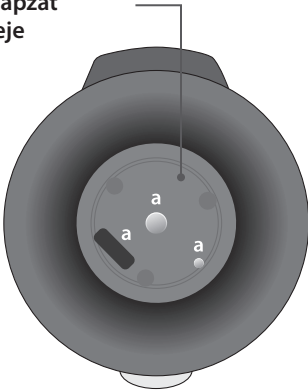

MEGJEGYZÉS

Győződjön meg róla, hogy a szenzorokon (a fenti képen „a” betűvel jelölve) nincs tejmaradék.

5. Vegye ki a habosító toldalékot. A tejskannát, a fedelet, a mérőket és a habosító toldalékot mossa meg meleg vízben egy kevés mosogatószerrel. Öblítse le tiszta vízzel, és törölje szárazra.

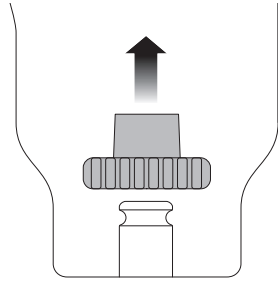

6. Alaposan törölje le a kanna alsó részét. Győződjön meg róla, hogy a felület tiszta, és minden tej- vagy egyéb maradékot eltávolított. Az alsó rész közepén található egy érintkezési pont, amelynek mindig tisztának és szennyeződésektől mentesnek kell lennie. Ellenkező esetben a habosítás nem lesz hatékony.

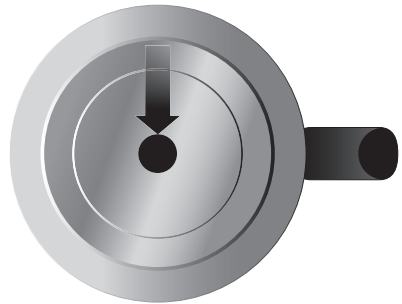

MEGJEGYZÉS

A tisztításhoz ne használjon lúgos hatású vagy durva tisztítószerkeket, se fém edénysúrolót vagy súrolószivacsot, mivel megkarcolhatná a készülék felületét.

A habosító alapzatát, a tápkábelt és a villásdugót soha ne merítse vízbe vagy más folyadékba. A kanna alsó részének száraznak kell lennie, mielőtt beteszi az alapzatba.

Csak a tejskanna, a fedél, a mérőke és a habosító toldalék mosható mosogatógébben (csak a felső kosárban).

Ennek ellenére javasoljuk, hogy a toldalékokat az élettartamuk meghosszabbítása érdekében kézzel mosogassa el.

TÁROLÁS

1. Győződjön meg róla, hogy a készülék ki van kapcsolva, tiszta és száraz, mielőtt elrakja.
2. Győződjön meg róla, hogy a tejeskanna száraz és tiszta.
3. Az egyik habosító toldalékot a tejeskanna alján lévő tengelyre teheti, a másik toldalékot pedig a készülék hátoldalán lévő tárhelyre.
4. Győződjön meg róla, hogy a kanna fedele jól van felrakva.
5. Tekerje fel na tápkábelt a tartó körül az alapszint alsó részén.
6. A készüléket tegye vízszintes helyzetbe. A készülékre ne tegyen semmilyen tárgyakat.



TANÁCSOK ÉS ÖTLETEK

- Mindig friss és hideg tejet használjon (vagy amit éppen kinyitott).
- Bizonyos tejfajták több habot képeznek. Próbálja ki a különböző tejfajtákat az optimális eredmény érdekében.
- Az optimális habosítás eléréséhez ne lépje túl a tejeskanna belsejében levő „CAPP/LATTE MAX (500 ml)” jelzést.
- A jobb eredmény érdekében előbb a tejet hagyja felmelegedni, mielőtt hozzáadja az adalékokat.
- Enyhén ütögesse a tejeskannát az asztalhoz, hogy eltávolítsa a buborékokat.
- Forgassa meg a felhabosított tejet a kannában kiöntés előtt.
- A felhabosított tejet öntse egyszerre, hogy elkerülje az eltérő hőmérséklet/állag elkülönülését.
- Mindig tiszta kannát és habosító toldalékot használjon.



Hibaelhárítás

Ebben a fejezetben megtalálja azokat a leggyakoribb hibákat, amelyekkel a készülék használata során találkozhat. Ha az Ön által tapasztalt hibáról nem történik itt említés, vagy ha a felsoroltak között van, de továbbra is fennáll, ne használja a tejhabosítót, húzza ki a tápkábelt a hálózati csatlakozóból, és forduljon szakszervizhez.

SEMmilyen körülmények között ne javítsa a tejhabosítót maga, és ne is szedje szét. Nem tartalmaz a felhasználó által javítható alkatrészeket.

HIBA	LEHETSÉGES OK	MEGOLDÁS
A készülék nem habosít.	<ul style="list-style-type: none">• A tej túl forró a habosításhoz.	<ul style="list-style-type: none">• Friss és hideg tejet használjon.• Ne habosítson már felmelegített tejet.• Öntsön ki egy kevés tejet egy edénybe.• Próbáljon ki másfajta tejet. Bizonyos tejfajták több habot képeznek. Próbálja ki a különböző tejfajtákat az optimális eredmény érdekében.• A képződött hab mennyiségét csökkenti sűrű alapanyagok, pl. sűrű szirupok, csokoládépor vagy felolvasztani kívánt nagy darabok hozzáadása. Ez azonban normális jelenség.
A készülék nem melegít.		<ul style="list-style-type: none">• Győződjön meg róla, hogy a tejeskanna jól van felrakva az alaplazatra.• Nyomja meg a START / STOP gombot a melegítés elindításához. Győződjön meg róla, hogy a háttérvilágítás világít, és nem villog.• A hőmérsékletet növelje a START/ STOP gomb elforgatásával.
A habosító toldalék nem mozog, vagy ki van lazulva.	<ul style="list-style-type: none">• A habosító toldalék nem jól van felhelyezve.• A habosító toldalék kilazult a melegítés közben.• A hozzávalókat túl gyorsan adta hozzá.	<ul style="list-style-type: none">• Kapcsolja ki a készüléket.• Öntse ki a kanna tartalmát.• Tegye be megfelelően a habosító toldalékot a kannába.• Öntse vissza a kannába a tartalmát.• A hozzávalókat (ha szükséges) lassan és kis adagokban adja hozzá.

HIBA	LEHETSÉGES OK	MEGOLDÁS
A hozzávalók nem oldódnak föl.	<ul style="list-style-type: none">• A hozzávalókat a tej melegítése előtt adta hozzá.• A hozzávalók túl nagyok.	<ul style="list-style-type: none">• Melegítse fel a tejet az adalékok hozzáadása előtt.• Győződjön meg róla, hogy a hozzávalók kis darabokra vannak vágva.
A tej túl hideg / forró.		<ul style="list-style-type: none">• Állítsa be a helyes hőmérsékletet a forgatható gombbal.• Mindig ügyeljen rá, hogy a folyadék szintje a tejeskannában a MIN és MAX jelzés között legyen.
Leállítás		<ul style="list-style-type: none">• Működés közben nyomja meg a START/STOP gombot a leállításhoz. A készülék leáll, amint a forgatható gomb háttérvilágítása abbahagyja a villogást.



Receptek



FORRÓ CSOKOLÁDÉ

Forró ital reszelt csokoládéból, olvasztott csokoládéból vagy kakaóporból, ami meleg vagy habosított tejben, vagy meleg vízben és cukorban van feloldva.



CAPPUCCINO

Az igazi cappuccino-t könnyen, langyosan szolgálják fel, és 1/3 rész eszpresszót, 1/3 rész habosított tejet tartalmaz, az utolsó harmadot pedig gazdag tejhab-réteg alkotja. A tökéletes megoldás: a tejhab felületének felét betakarni, és a másik felét csokoládéporral megszórni.



CHAI LATTÉ

A Chai Latté $\frac{3}{4}$ rész meleg habosított tejből készül, amely fűszerezett teakonzentrátummal és cukorral van ízesítve. Végül megszórják őrölt szerecsendióval vagy fahéjjal.



FLAT WHITE

Egy adag eszpresszó csészében, kiegészítve habosított tejjel, 1/3 rész eszpresszóval és 1/3 rész tejjel.



LATTÉ

Egy adag eszpresszóból készül, 1/3 rész eszpresszó kávé és 2/3 rész tejet tartalmaz. A pohár széle mentén öntik, hogy megőrizze krémes állagát, és felvert tejhabbal van befedve.



JEGES KÁVÉ / CSOKOLÁDÉ

Hideg ital hideg habosított tejből, kávéból, fagyaltból, tejszínhabból, csokoládé díszítéssel*.

* A kávé helyettesíthető csokoládéporral, így jeges csokoládét készíthet.



Spis treści

- 76 Opis Twojego nowego urządzenia
- 78 Obsługa Twojego nowego urządzenia
- 82 Konserwacja i czyszczenie
- 84 Rozwiązywanie problemów
- 86 Przepisy

WAŻNE ZALECENIA DOTYCZĄCE BEZPIECZEŃSTWA

W Sage® zdajemy sobie sprawę z wagi bezpieczeństwa. Projektujemy i wybieramy urządzenia przede wszystkim z uwagą na Twoje bezpieczeństwo. Prosimy jednak o zachowanie ostrożności i przestrzeganie poniższych zaleceń dotyczących bezpieczeństwa

podczas użytkowania urządzenia elektrycznego.

WAŻNE ZALECENIA PODCZAS UŻYTKOWANIA URZĄDZEŃ ELEKTRYCZNYCH NALEŻY PRZESTRZEGAĆ PODSTAWOWYCH ZALECEŃ DOTYCZĄCYCH BEZPIECZEŃSTWA:

- Przed pierwszym użyciem upewnij się, że napięcie w gniazdku sieciowym odpowiada napięciu podanemu na tabliczce znamionowej na spodzie urządzenia. W razie jakichkolwiek wątpliwości zwróć się do wykwalifikowanego elektryka.
- Dokładnie przeczytaj wszystkie instrukcje przed rozpoczęciem

- obsługi urządzenia i zachowaj je w bezpiecznym miejscu, by móc z nich skorzystać w przyszłości.
- Przed pierwszym użyciem urządzenia usuń i w bezpieczny i ekologiczny sposób zlikwiduj wszelkie materiały pakunkowe i reklamowe. Skontroluj, czy urządzenie nie jest w żaden sposób uszkodzone. W żadnym przypadku nie używaj uszkodzonego urządzenia, urządzenia z uszkodzonym kablem zasilającym itp.
 - Aby wykluczyć ryzyko uduszenia małych dzieci, usuń opakowanie ochronne wtyczki kabla sieciowego tego urządzenia i w bezpieczny sposób je zlikwiduj.
 - Nie używaj urządzenia na krawędzi blatu roboczego lub stołu. Upewnij się, że powierzchnia jest równa, czysta i niespryskana wodą lub innym płynem.
 - Nie należy stawiać urządzenia na kuchence gazowej lub elektrycznej ani w jej pobliżu, ani w miejscach, gdzie mogłoby dotykać gorącego piecyka.
 - Nie korzystaj z urządzenia na metalowym podłożu, na przykład w zlewie.
 - Przed podłączeniem urządzenia do gniazdka elektrycznego i jego włączeniem skontroluj, że jest kompletnie i prawidłowo zmontowane. Przestrzegaj wskazówek podanych w niniejszej

- instrukcji obsługi.
- Korzystaj z wyrobu wyłącznie na równej powierzchni.
Nie używaj urządzenia na powierzchni pochyłej i nie przemieszczaj go ani nie manipuluj nim, gdy jest włączone.
 - Należy używać wyłącznie tych akcesoriów, które są dostarczane wraz z urządzeniem. Użycie innych akcesoriów, które nie zostały wyprodukowane lub nie są zalecane przez Sage® jako kompatybilne, może spowodować ryzyko powstania pożaru, porażenia elektrycznego lub obrażeń ciała.
 - Urządzenie należy najpierw wyłączyć za pomocą przycisku START/STOP. Następnie odłącz kabel zasilający od sieci.
Przed przesunięciem, demontażem, czyszczeniem lub przechowywaniem lub jeśli nie będziesz korzystać z urządzenia, upewnij się, że jest wyłączone i odłączone od sieci.
 - Urządzenie jest przeznaczone do spieniania mleka i jego substytutów. Urządzenie nie może być używane do ogrzewania jakichkolwiek innych napojów lub potraw, jak np. śmietana, budyń, zupa, sosy itp.
 - Urządzenie NIE JEST przeznaczone do mieszania dużych ilości suchych składników lub podgrzewania dużych kawałków żywności, jak np. kawałki czekolady, mielone orzechy,

- przyprawy, świeże zioła itp.
- Urządzenie należy trzymać w bezpiecznej odległości od ścian, zasłon i innych materiałów wrażliwych na działanie ciepła lub pary. Zalecana odległość od tych materiałów wynosi co najmniej 20 cm.
 - Dno dzbanka na mleko musi być **ZAWSZE** suche przed umieszczeniem na podstawie spieniacza i włączeniem.
 - Dzbanek na mleko może być używany wyłącznie z podstawą spieniacza do mleka, która jest dostarczana wraz z dzbankiem. Dzbanka ani podstawy spieniacza do mleka nie można używać z innymi urządzeniami, o ile producent nie określi inaczej.
 - Umieść pokrywę dzbanka na dzbanku przed włączeniem urządzenia. Podczas ogrzewania nie wolno zdejmować pokrywy lub manipulować nią w żaden sposób. Mogłoby dojść do poparzeń od ulatniającej się pary. Nie wolno kłaść żadnych przedmiotów na pokrywie.
 - Nie dotykaj gorących powierzchni. Do manipulowania urządzeniem używaj uchwytu.
 - Należy zachować ostrożność podczas obchodzenia się ze spienionym mlekiem w dzbanku. Mleko jest gorące i mogłoby spowodować poparzenia w wypadku nieostrożnej manipulacji.

- Nie używaj urządzenia bez płynu. Płyn musi zakrywać przynajmniej znak „MIN”, ale nie może przekraczać znaku „MAX”, aby uniknąć ewentualnych oparzeń. Jeżeli urządzenie zostanie włączone przypadkowo bez płynu, ochrona przed uruchomieniem pustego urządzenia spowoduje automatyczne wyłączenie. Przed ponownym włączeniem należy poczekać, aż urządzenie wystygnie.
- Nie wolno wkładać do dzbanka przedmiotów metalowych lub podobnych, które mogłyby uszkodzić lub negatywnie wpływać na działanie urządzenia.
- Pomędzy poszczególnymi procesami napełniania mleka należy poczekać, aż urządzenie ostygnie.
- Podczas pracy nie wolno zdejmować dzbanka z podstawy. Jeżeli płyt osiągnął pożądaną temperaturę, przed zdjęciem dzbanka z podstawy należy się upewnić, że urządzenie jest wyłączone.
- Nie wkładaj żadnej części urządzenia do kuchenki gazowej, elektrycznej ani mikrofalowej, ani nie stawiaj na gorącej płycie gazowej lub elektrycznej.
- Podłączone gniazdko elektryczne musi być łatwo dostępne do ewentualnego odłączenia.
- Nie korzystaj z tego urządzenia przy pomocy programatora, czasowego włącznika ani jakiegokolwiek innej

- części włączającej urządzenie automatycznie.
- Nie używaj urządzenia w pobliżu źródeł wody, na przykład zlewu kuchennego, łazienki, basenu itp.
 - Nie dotykaj urządzenia mokrymi lub wilgotnymi rękami.
 - Nie pozostawiaj włączonego urządzenia bez nadzoru.
 - Nie dopuść do polania kabla zasilającego ani wtyczki wodą lub innym płynem.
 - Do czyszczenia urządzenia nie używaj ostrych środków ściernych ani żrących środków czyszczących.
 - Utrzymuj urządzenie w czystości. Przestrzegaj wskazówek dotyczących czyszczenia podanych

w niniejszej instrukcji obsługi.

- Nie przetrzymuj ani nie używaj w tym urządzeniu ani w jego pobliżu żadnych materiałów wybuchowych ani łatwopalnych, np. sprejów z płynem łatwopalnym.
- Odłączając urządzenie z gniazdka sieciowego, zawsze pociągaj za wtyczkę, a nie za kabel zasilający.

WAŻNE WSKAZÓWKI DOTYCZĄCE BEZPIECZNEGO KORZYSTANIA ZE WSZYSTKICH URZĄDZEŃ ELEKTRYCZNYCH

- Przed użyciem rozwiń całkowicie kabel zasilania.

- Nie przewieszaj kabla zasilającego przez krawędź stołu lub blatu roboczego. Zadbaj o to, aby nie dotykał gorących powierzchni ani się nie splątał.
- Ze względów bezpieczeństwa zaleca się podłączenie urządzenia do samodzielnego obwodu elektrycznego, oddzielnego od innych urządzeń. Do podłączenia urządzenia do gniazdka sieciowego nie używaj rozdzielników ani przedłużaczy.
- Nie zanurzaj urządzenia, kabla zasilającego ani wtyczki kabla w wodzie ani innych cieczach.
- Z tego urządzenia nie mogą korzystać dzieci. Urządzenie i jego zasilanie musi znajdować się poza zasięgiem dzieci.
- Z tego urządzenia mogą korzystać dzieci od 8 roku życia, o ile są one pod nadzorem osób starszych lub zostały pouczone o korzystaniu z urządzenia w bezpieczny sposób i zdają sobie sprawę z ewentualnego niebezpieczeństwa. Czyszczenia i konserwacji przeprowadzanej przez użytkownika nie mogą wykonywać dzieci poniżej 8 roku życia ani dzieci, nad którymi nie jest sprawowany nadzór. Urządzenie i jego kabel zasilający należy przechowywać poza zasięgiem dzieci poniżej 8 roku życia.
- Z urządzenia mogą korzystać osoby o obniżonych zdolnościach fizycznych,

percepcyjnych i umysłowych lub niewielkim doświadczeniu i wiedzy, o ile jest nad nimi sprawowany nadzór lub zostały one pouczone o korzystaniu z urządzenia w bezpieczny sposób i zdają sobie sprawę z ewentualnego niebezpieczeństwa. Dzieciom nie wolno bawić się urządzeniem.

- Zaleca się przeprowadzanie regularnych przeglądów urządzenia. Nie korzystaj z urządzenia, jeśli jest w jakikolwiek sposób uszkodzone lub jeśli uszkodzony jest kabel zasilający lub wtyczka. Wszelkie naprawy należy powierzyć najbliższemu autoryzowanemu serwisowi Sage®.

- Urządzenie jest przeznaczone do użytku domowego. Urządzenie nie jest przeznaczone do celów komercyjnych. Nie używaj tego urządzenia w poruszających się pojazdach ani na statkach, nie używaj go na zewnątrz, nie używaj go do innych celów niż te, do których zostało przeznaczone. W przeciwnym razie może dojść do obrażeń.
- Jakąkolwiek konserwację wykraczającą poza zwykłe czyszczenie należy powierzyć autoryzowanemu serwisowi Sage®.
- Zaleca się zainstalowanie ochronnika przepięciowego (standardowy włącznik w gniazdku) w celu

zagwarantowania
zwiększonej ochrony
podczas użytkowania
urządzenia.

Zalecamy instalację
ochronnika przepięć
(z nominalnym prądem
szczytkowym max.
30 mA) w obwodzie
elektrycznym, w którym
urządzenie będzie
użytkowane.

Zwróć się do
swego elektryka
o specjalistyczną
pomoc.

- Urządzenie i jego kabel
doprowadzający należy
przechowywać poza
zasięgiem dzieci.



WSKAZÓWKI I INFORMACJE DOTYCZĄCE GOSPODARKI ZUŻYTYM OPAKOWANIEM

Zużyty materiał z opakowania
należy przekazać do
wskazanego przez gminę
miejsca zbierania odpadów.

LIKWIDACJA ZUŻYTYCH URZĄDZEŃ ELEKTRYCZNYCH I ELEKTRONICZNYCH

Ten symbol umieszczony
na produkcie lub w jego
dokumentacji przewodniej
oznacza, że zużyte urządzenia
elektryczne i elektroniczne
nie mogą być wyrzucane
wraz ze zwykłym odpadem
komunalnym. W celu
odpowiedniej utylizacji,
odzysku i recyklingu należy
przekazać produkt do
wyznaczonych punktów zbiórki.
W niektórych państwach
Unii Europejskiej lub innych
krajach europejskich można
zwrócić produkt lokalnemu
sprzedawcy przy zakupie
ekwiwalentnego nowego
produktu. Prawidłowo likwidując
produkt, pomagasz zachować
cenne źródła surowców
naturalnych i przeciwdziałasz
ich negatywnemu wpływowi na
środowisko naturalne i zdrowie
ludzkie, który mógłby być
wynikiem nieodpowiedniej
likwidacji odpadów.
Szczegółowych informacji
udzieli najbliższy lokalny
urząd lub najbliższy punkt
zbiórki odpadów. Za
nieprawidłową likwidację
tego rodzaju odpadów mogą
być nakładane kary zgodne
z lokalnymi przepisami.

**Dotyczy podmiotów
gospodarczych z krajów
Unii Europejskiej**

Jeśli chcą Państwo likwidować urządzenia elektryczne i elektroniczne, prosimy o uzyskanie potrzebnych informacji od sprzedawcy lub dostawcy wyrobu.



Produkt jest zgodny z wymogami EU.



**WYŁĄCZNIE DO
UŻYTKU DOMOWEGO.
NIE ZANURZAJ
W WODZIE ANI
W INNEJ CIECZY.
PRZED UŻYCIEM
ROZWIŃ CAŁY KABEL
ZASILAJĄCY.**



OSTRZEŻENIE

**PO UŻYCIU
AUTOMATYCZNEGO
SPIENIACZA DO MLEKA
DZBANEK I NASADKA
SPIENIAJĄCA SĄ
BARDZO GORĄCE.
W ŻADNYM WYPADKU
NIE WOLNO
DOTYKAĆ GORĄCYCH
POWIERZCHNI.
DZBANEK NALEŻY
CHWYTAĆ TYLKO ZA
UCHWYT.**



OSTRZEŻENIE

**NALEŻY SIĘ UPEWNIĆ,
ŻE NASADKA
SPIENIAJĄCA JEST
PRAWIDŁOWO
I PEWNI
UMOCOWANA NA
DNIĘ DZBANKA.
NASADKI SPIENIAJĄCE
– RYZYKO UDUSZENIA!!
DZIECI POWINNY
BYĆ ZAWSZE POD
NADZOREM, KTÓRY
ZAPEWNI, ŻE NIE
BĘDĄ SIĘ BAWIĆ
URZĄDZENIEM.**

Zastrzegamy sobie możliwość dokonywania zmian tekstu, designu i danych technicznych wyrobu bez uprzedzenia.

Wersja angielska jest wersją oryginalną. Polska wersja jest tłumaczeniem wersji oryginalnej.

Adres producenta:

HWI International Limited,
48-62 Hennessey Road,
Wanchai, Hong Kong

Adres importera do UE:

FAST ČR, a. s.
Černokostelecká 1621
251 01 Říčany
Czech Republic

**WYŁĄCZNIE DO UŻYTKU
DOMOWEGO
ZACHOWAJ NINIEJSZE
INSTRUKCJE**



Opis Twojego nowego urządzenia

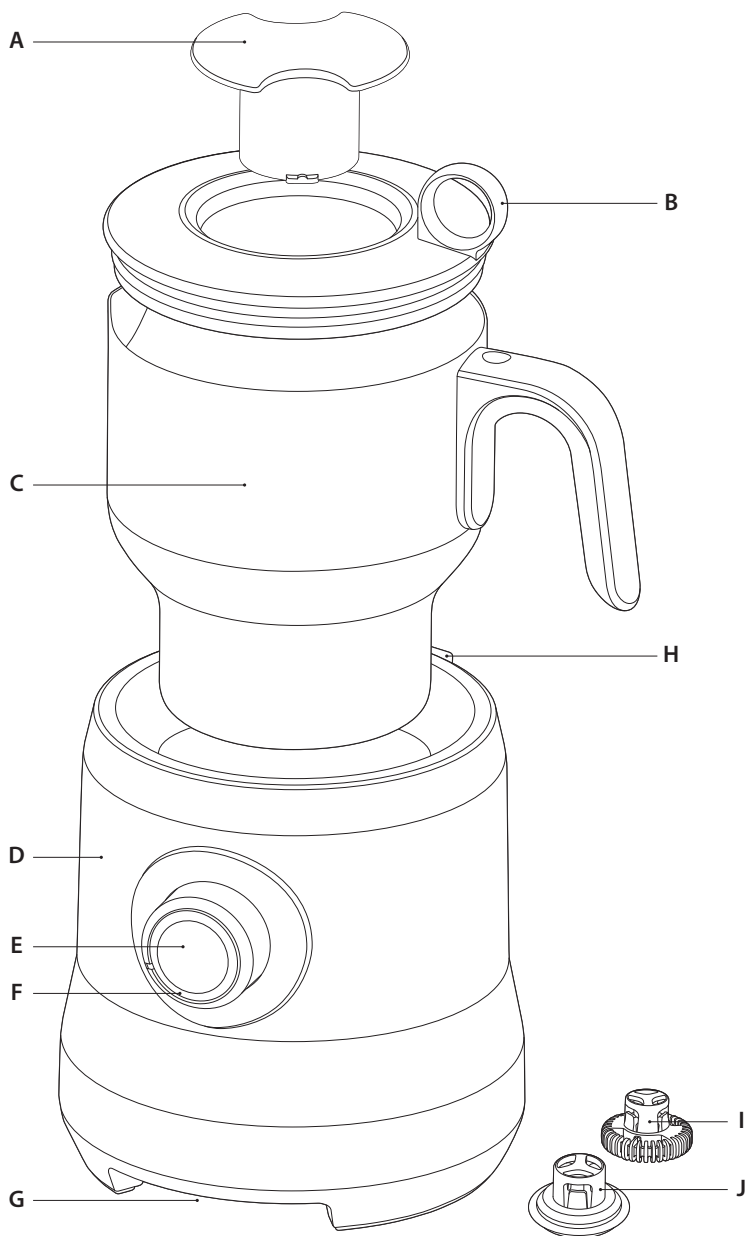

A. Miarka

Do mierzenia ilości składników i dodawania w celu wymieszania

B. Pokrywa dzbanka

Wyposażona w prosty system otwierania za pomocą wbudowanej pętelki

C. Dzbanek ze stali nierdzewnej

Dzbanek ze stali nierdzewnej wraz z wewnętrzną miarką i lejkiem można myć w zmywarce do naczyń.

D. Podstawa spieniacza

Technologia podgrzewania indukcyjnego zapewnia równomierne i szybkie rozprzestrzenianie ciepła.

E. Pokrętła START / STOP

Wciśnij ten przycisk, aby rozpocząć lub zakończyć pracę. Obróć pokrętło, aby ustawić temperaturę. Opcja „COLD STIR” umożliwia pracę bez podgrzewania.

F. Wskaźnik LED

Pokazuje włączenie / wyłączenie i ogrzewanie.

G. Przewód zasilania

(schowany w dolnej części urządzenia)

H. Schowek na nasadkę spieniającą (w tylnej części urządzenia)**I. Nasadka spieniająca „Latte” (do przygotowywania Latté)**

Do przygotowywania delikatnego i puszystego mleka

J. Nasadka spieniająca „Capp” (do przygotowywania Cappuccino)

Do przygotowywania gęstego i kremowego mleka



Obsługa Twojego nowego urządzenia

PRZED PIERWSZYM UŻYCIEM

Przed pierwszym użyciem urządzenia należy usunąć wszelkie materiały opakowaniowe i etykiety reklamowe.

Przemyj dzbanek, pokrywę i miarkę w ciepłej wodzie z dodatkiem małej ilości płynu do mycia naczyń i wytrzyj do sucha. Przetrzyj zewnętrzną powierzchnię podstawy za pomocą miękkiej i czystej szmatki lekko namoczonej w ciepłej wodzie, a następnie wytrzyj czystą suchą szmatką.

SPIENIANIE CIEPŁEGO MLEKA

1. Połóż urządzenie na płaskiej suchej powierzchni i podłącz przewód zasilania do gniazdka elektrycznego z zasilaniem 230–240 V ~, a następnie je włącz. Przycisk START/ zostanie podświetlony, co oznacza, że urządzenia znajduje się w trybie gotowości.

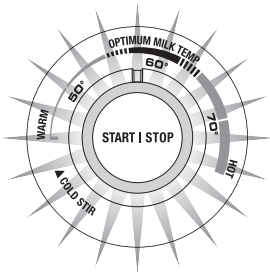

2. Wybierz nasadkę spieniającą „Capp” lub „Latté”. Wybierz nasadkę spieniającą „Capp” do przygotowania gęstego i kremowego mleka lub nasadkę spieniającą „Latté” do przygotowania delikatnego i puszystego mleka.

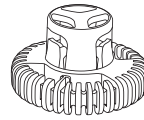

CAPP

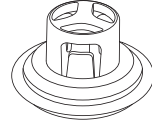

LATTÉ

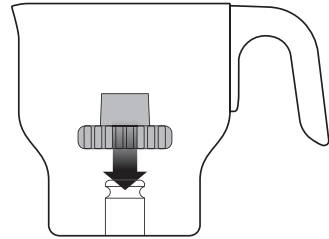

SZERSZA KOŃCÓWKA NASADKI SKIEROWANA KU DOŁOWI

3. Włóż wybraną nasadkę spieniającą na wał znajdujący się na dnie dzbanka. **Upewnij się, że nasadka jest prawidłowo i bezpiecznie umieszczona i że szerszy koniec nasadki jest skierowany ku dołowi.** Nasadka jest prawidłowo zamocowana, gdy usłyszysz kliknięcie.

UWAGA

Upewnij się, że nasadka spieniająca jest prawidłowo umieszczona w dzbanku przed dodaniem cieczy.

Jeżeli nasadka spieniająca została zamocowana nieprawidłowo, mogłoby dojść do jej poluzowania podczas pracy urządzenia.



OSTRZEŻENIE

NASADKI SPIENIAJĄCE – RYZYKO UDUSZENIA!! DZIECI POWINNY BYĆ ZAWSZE POD NADZOREM, KTÓRY ZAPEWNI, ŻE NIE BĘDĄ SIĘ BAWIĆ URZĄDZENIEM.

4. Wlej odpowiednią ilość świeżego zimnego mleka do dzbanka i nasadź pokrywę na dzbanek. Zawsze należy używać świeżego zimnego mleka, a poziom mleka musi się znajdować pomiędzy znakami MIN i MAX.



UWAGA

Nie wolno włączać urządzenia, jeżeli poziom mleka jest poniżej znaku MIN. Urządzenie wyłączy się automatycznie, jeżeli dzbanek jest pusty. Jeżeli tak się stanie, należy poczekać, aż urządzenie ostygnie.

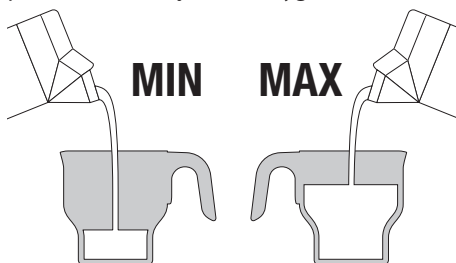

UWAGA

Dla uzyskania optymalnych wyników nie wolno przekraczać znaku „CAPP/LATTE MAX (500 ml)” wewnątrz dzbanka.

5. Upewnij się, że dzbanek jest suchy i czysty. Tylko wtedy można go nasadzić na podstawę.

6. Ustaw żądaną temperaturę poprzez obrócenie pokrętki START / STOP. Jeżeli przygotowujesz mleko do cappuccino lub latté, zalecamy ustawienie temperatury w optymalnym zakresie oznaczonym jako „OPTIMUM MILK TEMP”; jednakże zawsze można dopasować temperaturę do osobistych preferencji.

Jeżeli w trakcie podczas podgrzewania mleka zostanie zmieniona temperatura (urządzenie posiada taką możliwość), urządzenie zostanie wyłączone, gdy temperatura mleka osiągnie nowo ustawioną temperaturę.

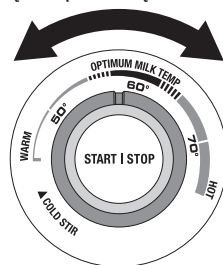

Naciśnij pokrętkę START / STOP, aby rozpocząć podgrzewanie mleka. Podświetlenie pokrętki zacznie migać.



UWAGA

Podczas pracy nie wolno zdejmować dzbanka z podstawy. Jeżeli trzeba przerwać proces podgrzewania, naciśnij raz przycisk START / STOP.

7. Gdy mleko osiągnie zadaną temperaturę, urządzenie wyda dwa sygnały akustyczne i wyłączy się. Proces spieniania może trwać 2–7 minut w zależności od ilości zastosowanego mleka. Zdejmij delikatnie dzbanek z podstawy, ponieważ dzbanek i jego zawartość są bardzo gorące. Dzbanek należy zawsze trzymać za uchwyt. W żadnym wypadku nie wolno dotykać ściany dzbanka. Gorącego dzbanka nie wolno kłaść na stole, podkładkach z tworzywa sztucznego lub na powierzchniach wrażliwych na ciepło, które mogłyby się odkształcić lub stopić pod wpływem ciepła. Zaleca się stosowanie desek drewnianych odpornych

na wysoką temperaturę lub podstawek metalowych. Zdejmij ostrożnie pokrywę i nalej spienione mleko.

8. Po użyciu należy wyczyścić dzbanek na mleko i nasadkę spieniającą. Pozostaw dzbanek i nasadkę do całkowitego ostygnięcia przed wyjęciem i wyczyszczeniem.



OSTRZEŻENIE

ŚCIANY DZBANKA PO UŻYCIU SĄ BARDZO GORĄCE. W ŻADNYM WYPADKU NIE WOLNO ICH DOTYKAĆ I STAWIAĆ DZBANKA NA POWIERZCHNIACH WRAŻLIWYCH NA CIEPŁO.



OSTRZEŻENIE

NIE WOLNO STAWIAĆ CIEPŁEGO DZBANKA NA PRZEWODZIE ZASILAJĄCYM.

DODAWANIE SKŁADNIKÓW

Pozwól, aby mleko się trochę zagrzało. Zdejmij z pokrywy miarkę, za pomocą której można dodawać składniki przez otwór powstały po wyjęciu miarki.

Składniki należy dodawać powoli i w małych ilościach. W przeciwnym razie nasadka spieniająca mogłaby się poluzować lub przestać obracać.

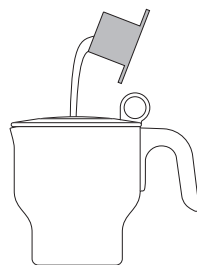

W zależności od wybranych składników rezultat spieniania może się różnić. Zaleca się wypróbowanie nasadek spieniających w kombinacji z różnymi rodzajami mleka i składników w celu uzyskania prawidłowych proporcji, spienienia i wyników zgodnych z własnymi preferencjami.



UWAGA

Automatyczny spieniacz do mleka jest przeznaczony do spieniania mleka i jego substytutów. Urządzenie nie może być używane do ogrzewania jakichkolwiek innych napojów lub potraw, jak np. śmietana, budyń, zupa, sosy itp.

Urządzenie **NIE JEST** przeznaczone do mieszania dużych ilości suchych składników lub podgrzewania dużych kawałków żywności, jak np. kawałki czekolady, mielone orzechy, przyprawy, świeże zioła itp.

UŻYCIE FUNKCJI „COLD STIR” (MIESZANIE NA ZIMNO)

Wybierz opcję „Cold Stir” (mieszanie na zimno) za pomocą przycisku START/STOP. Funkcja ta pozwala na spienienie zimnego lub letniego mleka bez jego podgrzewania. Funkcja ta jest doskonała do przygotowywania zimnych napojów lub do rozpuszczania składników.

Funkcja „Cold Stir” będzie włączona zawsze na okres 60 sekund.

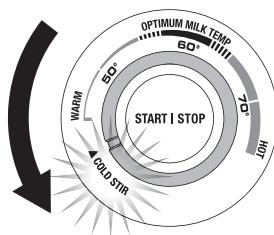

ZASADY BEZPIECZEŃSTWA

Tryb czuwania

Jeżeli spieniacz do mleka nie będzie używany przez 30 sekund, urządzenie przełączy się automatycznie do tzw. „trybu gotowości”, a podświetlenie pokrętki zgaśnie. Aby wyjść z trybu gotowości, naciśnij przycisk START/ STOP.

System uruchamiania bez obciążenia

Spieniacz do mleka wyłączy się automatycznie, jeżeli dzbanek się przegrzewa. Do przegrzanie dzbanka może dojść wtedy, kiedy dzbanek jest pusty, jeżeli poziom płynu nie osiągnął znaku MIN lub po zbyt szybkim ponownym włączeniu. Odczekaj około 5 minut zanim spieniacz wystygnie, można także przepłukać dzbanek zimną wodą w celu szybszego schłodzenia.

Gdy dzbanek jest wystarczająco chłodny, będzie można ponownie włączyć urządzenie i kontynuować spienianie.

System ochrony ciepłej

System ten chroni automatyczny spieniacz mleka w razie poważnej awarii. Nie będzie można dalej korzystać z urządzenia. Jeśli tak się stanie, należy zaprzestać korzystania z urządzenia i skontaktować się z autoryzowanym centrum serwisowym firmy Sage®.

TABELA PRODUKTÓW

Poniższa tabela zawiera zalecane mleka, składniki oraz sposób użytkowania spieniacza mleka.

ODPOWIEDNIE PŁYNY	ŚWIEŻE MLEKO	KROWIE (pełnotłuste/półtłuste/niskotłuszczowe)	SOJOWE (pełnotłuste/niskotłuszczowe)	KOZIE	OWCZE	
	MLEKO W PROSZKU	KROWIE (pełnotłuste/półtłuste/niskotłuszczowe)	SOJOWE (pełnotłuste/niskotłuszczowe)	KOZIE / OWCZE	OWSIANE / RYZOWE	MIGDAŁOWE
ODPOWIEDNIE SKŁADNIKI	PROSZEK/ PŁATKI	PŁYNNA CZEKOLADA	KAKAO	CHAI	KAWAŁKI CZEKOLADY	
	POSYPKI/ POLEWY	CZEKOLADA	KAKAO	MIÓD	SYROP KLONOWY	
PRZEPISY	NAPOJE GORĄCE	GORĄCA CZEKOLADA	CAPPUCCINO	LATTÉ	FLAT WHITE	CHAI LATTÉ
	ZIMNE NAPOJE	ZIMNA CZEKOLADA	KAWA MROŻONA	MROŻONE MOCCACINO		



Konserwacja i czyszczenie

Dzbanek na mleko, nasadki spieniające oraz wewnętrzną przestrzeń podstawy należy czyścić po każdym użyciu.

1. Upewnij się, że urządzenie jest wyłączone przez naciśnięcie przycisku START/STOP. Urządzenie jest wyłączone, jeżeli podświetlenie pokrętki zgasło. Wyciągnij przewód zasilający z gniazdka elektrycznego.
2. Dzbanek i nasadka spieniająca po użyciu będą bardzo gorące. Przed przepłukaniem dzbanka i nasadki spieniającej pod zimną wodą należy poczekać, aż całkowicie ostygną.
3. Zdejmij dzbanek z podstawy.
4. Przetrzyj przestrzeń wewnętrzną podstawy miękką gąbką lekko zwilżoną w ciepłej wodzie.

Przestrzeń wewnętrzną podstawy

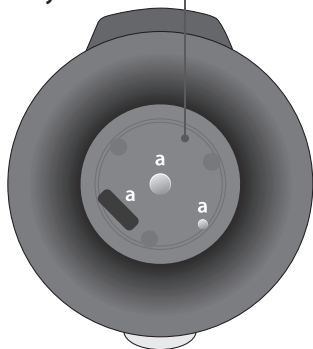

UWAGA

Upewnij się, że na czujnikach (oznaczone literą "a" na rysunku powyżej) nie zostały ślady mleka.

5. Wyjmij nasadkę spieniającą. Dzbanek, pokrywę, miarkę i nasadkę spieniającą należy umyć w ciepłej wodzie z dodatkiem płynu do mycia naczyń. Opłucz w czystej wodzie i wytrzyj do sucha.

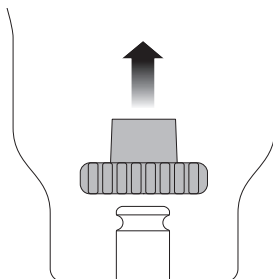

6. Wytrzyj dokładnie dolną część dzbanka. Upewnij się, że powierzchnia jest czysta, a wszystkie resztki mleka i składników zostały usunięte. W środku dolnej części znajduje się punkt kontaktowy, który musi być czysty i wolny od niepotrzebnych zanieczyszczeń. W przeciwnym razie proces spieniania nie będzie efektywny.

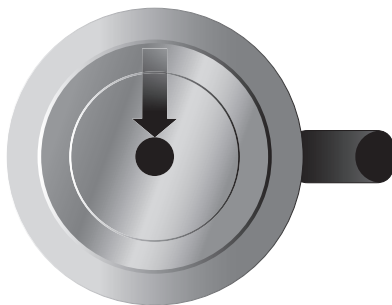

UWAGA

Do czyszczenia nie wolno używać alkalicznych lub ściernych środków czyszczących ani gąbek z wełny stalowej, ponieważ mogłyby dojść do porysowania powierzchni.

Nie zanurzaj podstawy spieniacza, kabla zasilającego ani wtyczki kabla w wodzie ani innych cieczach. Dolna część dzbanka musi być zawsze sucha przed włożeniem do podstawy.

W zmywarce do naczyń (w górnym koszu) można myć wyłącznie dzbanek, pokrywę, miarkę i nasadkę spieniającą.

Jednak zalecamy mycie nasadki ręcznie, aby przedłużyć jej żywotność.

PRZECHOWYWANIE

1. Przed przechowywaniem urządzenia upewnij się, że jest wyłączone i suche.
2. Upewnij się, że dzbanek jest czysty i suchy.
3. Jedną nasadkę spieniającą można nasadzić na wał na dnie dzbanka, a drugą nasadkę spieniającą można umieścić w schowku w tylnej części urządzenia.
4. Upewnij się, że wieko dzbanka jest prawidłowo zamocowane.
5. Owiń kabel zasilający wokół uchwytu w dolnej części podstawy.
6. Przechowuj urządzenie w pozycji poziomej. Na urządzeniu nie wolno kłaść żadnych przedmiotów.



PORADY I WSKAZÓWKI

- Należy zawsze używać świeżego i zimnego mleka (lub otwartego przed chwilą).
- Niektóre rodzaje mleka wytwarzają większą ilość piany. Wypróbuj różne rodzaje mleka w celu uzyskania optymalnych rezultatów.
- Dla uzyskania optymalnych rezultatów podczas spieniania nie należy przekraczać znaku „CAPP/LATTE MAX (500 ml)“ wewnątrz dzbanka.
- W celu uzyskania najlepszych rezultatów przed dodaniem składników.
- Dotknij delikatnie dzbankiem o stół, aby usunąć powstałe pęcherzyki powietrza.
- Zamieszaj spienione mleko w dzbanku przed wylaniem.
- Nalej spienione mleko w całości, aby uniknąć zróżnicowania temperatury/konsystencji.
- Zawsze używaj czystego czajnika i nasadki spieniającej.



Rozwiązywanie problemów

W tym rozdziale znajdziesz najczęstsze problemy, z którymi możesz się spotkać podczas używania spieniacza do mleka. Jeżeli nie znalazłeś tu swojego problemu lub występuje on nadal pomimo zastosowania podanego tu rozwiązania, przestań korzystać z urządzenia, odłącz kabel zasilający od sieci i skontaktuj się z autoryzowanym centrum serwisowym.

W ŻADNYM PRZYPADKU NIE NAPRAWIAJ ANI NIE ROZKRĘCAJ SPIENIACZA SAMODZIELNIE. NIE MA ON ŻADNYCH ELEMENTÓW, KTÓRE UŻYTKOWNIK MÓGŁBY SAM NAPRAWIĆ.

PROBLEM	MOŻLIWA PRZYCZYNA	ROZWIĄZANIE
Urządzenie nie wytwarza piany.	<ul style="list-style-type: none">• Mleko jest zbyt gorące do wytwarzania piany.	<ul style="list-style-type: none">• Użyj świeżego i zimnego mleka.• Nie spieniaj podgrzanego mleka.• Odlej trochę mleka do garnka.• Wypróbuj inny rodzaj mleka. Niektóre rodzaje mleka wytwarzają większą ilość piany. Wypróbuj różne rodzaje mleka w celu uzyskania optymalnych rezultatów.• Ilość tworzonej piany zmniejsza się po dodaniu gęstych składników (np. gęsty syrop, czekolada w proszku lub duże kawałki przeznaczone do rozpuszczenia). Jest to normalne zjawisko.
Urządzenie nie nagrzewa się.		<ul style="list-style-type: none">• Upewnij się, że dzbanek jest prawidłowo osadzony na podstawie.• Naciśnij przycisk START/STOP, aby rozpocząć podgrzewanie. Upewnij się, że podświetlenie jest włączone i nie miga.• Zwiększ temperaturę poprzez obrócenie pokrętła START/STOP.
Nasadka spieniająca nie rusza się lub jest poluzowana.	<ul style="list-style-type: none">• Nasadka spieniająca nie jest włożona prawidłowo.• Nasadka spieniająca poluzowała się podczas podgrzewania.• Składniki były dodane zbyt szybko.	<ul style="list-style-type: none">• Wyłącz urządzenie.• Wylej zawartość dzbanka.• Nasadź nasadkę spieniającą prawidłowo w dzbanku.• Wlej ponownie zawartość do dzbanka.• Dodaj składniki (jeżeli są potrzebne) powoli i w małych ilościach.

PROBLEM	MOŻLIWA PRZYCZYNA	ROZWIĄZANIE
Składniki się nie rozpuszczają.	<ul style="list-style-type: none">• Składniki były dodane przed podgrzewaniem mleka.• Składniki są zbyt duże.	<ul style="list-style-type: none">• Podgrzej mleko przed dodaniem składników.• Upewnij się, że składniki są pokrojone na małe kawałki.
Mleko zbyt zimne / gorące.		<ul style="list-style-type: none">• Ustaw prawidłową temperaturę za pomocą pokrętki.• Upewnij się, że poziom płynu w dzbanku utrzymuje się pomiędzy znakami MIN i MAX.
Przerwanie pracy		<ul style="list-style-type: none">• Podczas pracy można nacisnąć przycisk START/STOP, aby przerwać pracę. Praca urządzenia zostanie zatrzymana, gdy podświetlenie pokrętki przestanie migać.



Przepisy



GORĄCA CZEKOLADA

Gorący napój przygotowany z wiórków czekolady, stopionej czekolady lub proszku kakaowego, rozpuszczony w ciepłym spienionym mleku lub gorącej wodzie z cukrem.



CAPPUCCINO

Prawdziwe cappuccino jest serwowane bardzo lekkie, letnie i składa się w 1/3 z espresso, 1/3 ze spienionego mleka oraz 1/3 bogatej kremowej piany. Poziom mistrzowski stanowi zakrycie połowy powierzchni piany i posypanie drugiej połowy czekoladą.



CHAI LATTÉ

Chai Latté wytwarza się w 3/4 z ciepłego spienionego mleka przyprawionym koncentratem herbaty z cukrem i przyprawami. Na końcu jest posypana mieloną gałką muszkatołową lub cynamonem.



FLAT WHITE

Jedna dawka espresso w filiżance, udekorowana spienionym mlekiem, 1/3 espresso oraz 1/3 mleka.



LATTÉ

Przygotowywane z jednej dawki espresso, zawiera 1/3 kawy espresso i 2/3 mleka. Należy wlewać po ścianie szklanki, aby została zachowana kremowa konsystencja, a następnie przykryć pianą mleczną.



MROŻONA KAWA / CZEKOLADA

Zimny napój przygotowany z zimnego spienionego mleka, kawy, lodów, śmietany i polewy czekoladowej*.

* Kawę można zastąpić proszkiem czekoladowym, aby przygotować mrożoną czekoladę.



Poznámky / Megjegyzések / Uwagi

**Zákaznická podpora / Zákaznícka
podpora / Ügyféltámogatás /
Obsługa klienta**

info@sageappliances.cz
info@sageappliances.sk
info@sageappliances.hu
info@sageappliances.pl

**Webové stránky / Webové stránky /
Weboldalak /
Strony internetowe**

www.sageappliances.cz • www.sagecz.cz
www.sageappliances.sk • www.sagesk.sk
www.sageappliances.hu • www.sagehu.hu
www.sageappliances.pl • www.sagepl.pl

Servisní centra / Servisné centrá / Szervizközpontok / Centra serwisowe

FAST ČR, a. s.
Černokostelecká 1621
Říčany u Prahy 251 01
Tel.: +420 323 204 120

FAST PLUS, spol. s r. o.
Na pántoch 18
831 06 Bratislava (Rača)
Tel.: +421 (2) 491 058 53

FAST HUNGARY Kft.
2045 Törökbálint
Dulácska u. 1/a
Magyarország
Tel.: +36 23 330 830

Fast Poland sp. z o. o.
ul. Sokołowska 10
05-090 Puchały
Tel.: +48 22 417 91 23, 22 417 91 24

Sage®

Registrowaná značka v Anglii a Walesu č. 8223512. Z dôvodu neustáleho vývoja spotrebiče se spotřebič vykreslený
nebo vyfotografovaný v tomto dokumentu smí mírně lišit od vlastního spotrebiče.

Registrowaná značka v Anglicku a Walesu č. 8223512. Z dôvodu neustáleho vývoja spotrebiča sa spotrebič vykreslený
alebo vyfotografovaný v tomto dokumente môže mierne líšiť od reálneho spotrebiča.

8223512 szám alatt bejegyzett márka Angliában és Walesben. A készülék folyamatos fejlesztése miatt az ebben a dokumentumban
lévő képeken vagy fotókon ábrázolt készülék kissé különbözhet a konkrét készüléktől.

Marka zarejestrowana w Anglii i Walii nr 8223512. Z powodu nieustannego rozwoju urządzenie przedstawione na rysunku
lub fotografii w niniejszym dokumencie może różnić się nieco od samego urządzenia.