



User manual
Návod k obsluze
Návod na obsluhu

Wine Cooler

Vinotéka

Vinotéka

E1

Dear customer:

Thank you for buying this appliance. To ensure that you get the best results from your new appliance, please take time to read through the simple instructions in this booklet.

Please ensure that the packing material is disposed of in accordance with the current environmental requirements.

When disposing appliance please contact your local waste disposal department for advice on safe disposal.

This appliance must be only used for its intended purpose. This appliance is intended to be used in household.

Please read the Manual carefully before use.

The Manual shall be kept in good custody for later reference.

CONTENT

SAFETY INFORMATION	4
MEANING OF SAFETY WARNING SYMBOLS	7
ELECTRICITY RELATED WARNINGS.....	8
RELATED WARNINGS FOR USE	9
WARNINGS RELATED TO PLACING ITEMS.....	10
WARNINGS FOR ENERGY.....	11
WARNINGS RELATED TO DISPOSAL	11
PROPER USE OF WINE COOLER	13
NAMES OF COMPONENTS.....	13
TEMPERATURE CONTROL.....	13
PLACEMENT.....	15
START TO USE.....	15
HANDLE INSTALLATION (DEPENDS O MODEL).....	16
REVERSING THE DOOR SWING.....	17
THE ARRANGEMENT OF BOTTLE.....	20
PRACTICAL SKILLS FOR GRAPE WINE'S STORAGE	21
SERVING TEMPERATURE	21
ENERGY SAVING TIPS	21
MAINTENANCE OF WINE COOLER.....	22
DISCONNECT THE WINE COOLER	22
STOP USING THE WINE COOLER.....	22
CLEAN THE WINE COOLER.....	22
CLIMATE CLASSES	23
TROUBLESHOOTING.....	24
PRODUCT INFORMATION SHEET	25



Warning: risk of fire / flammable materials

- This appliance is intended to be used in household.
- This appliance is not intended for use by persons (including children) with reduced physical, sensory or mental capabilities, or lack of experience and knowledge, unless they have been given supervision or instruction concerning use of the appliance by a person responsible for their safety.)
- Children should be supervised to ensure that they do not play with the appliance.
- If the supply cord is damaged, it must be replaced by the manufacturer, its service agent or similarly qualified persons in order to avoid a hazard.
- Do not store explosive substances such as aerosol cans with a flammable propellant in this appliance.
- The appliance has to be unplugged after use and before carrying out user maintenance on the appliance.
- **WARNING:** Keep ventilation openings, in the appliance enclosure or in the built-in structure, clear of obstruction.
- **WARNING:** Do not use mechanical devices or other means to accelerate the defrosting process, other than those recommended by the manufacturer.

- **WARNING:** Do not damage the refrigerant circuit.
- **WARNING:** Do not use electrical appliances inside the food storage compartments of the appliance, unless they are of the type recommended by the manufacturer.
- **WARNING:** Please abandon the refrigerator according to local regulators for its use of flammable blowing gas and refrigerant.
- **WARNING:** When positioning the appliance, ensure the supply cord is not trapped or damaged.
- **WARNING:** Do not locate multiple portable socket-outlets or portable power supplies at the rear of the appliance.
- Do not use extension cords or ungrounded (two prong) adapters.
- **DANGER:** Risk of child entrapment. Before you throw away your old refrigerator or freezer:
 - Take off the doors.
 - Leave the shelves in place so that children may not easily climb inside.
- The refrigerator must be disconnected from the source of electrical supply before attempting the installation of accessory.
- Refrigerant and cyclopentane foaming material used for the appliance are flammable. Therefore, when the appliance is scrapped, it shall be kept away from any fire source and be recovered by a special recovering company with corresponding qualification other than be disposed by combustion, so as to prevent damage to the environment or any other harm.
- The necessity that, for doors or lids fitted with locks and keys, the keys be kept out of the reach of children and not in the vicinity of the refrigerating appliance, in order to prevent children from being locked inside.

- For EN standard: This appliance can be used by children aged from 8 years and above and persons with reduce physical sensory or mental capabilities or lack of experience and knowledge if they have been given supervision or instruction concerning use of the appliance in a safe way and understand the hazards involved. Children shall not play with the appliance. Cleaning and user maintenance shall not be made by children without supervision. Children aged from 3 to 8 years are allowed to load and unload refrigerating appliances.
- To avoid contamination of food, please respect the following instructions:
 - Opening the door for long periods can cause a significant increase of the temperature in the compartments of the appliance.
 - Clean regularly surfaces that can come in contact with food and accessible drainage systems.
 - Clean water tanks if they have not been used for 48 h; flush the water system connected to a water supply if water has not been drawn for 5 days. (note 1)
 - Store raw meat and fish in suitable containers in the refrigerator, so that it is not in contact with or drip onto other food.
 - Two-star frozen-food compartments are suitable for storing pre-frozen food, storing or making ice-cream and making ice cubes. (note 2)
 - One-, two- and three-star compartments are not suitable for the freezing of fresh food. (note 3)
 - For appliances without a 4-star compartment: this refrigerating appliance is not suitable for freezing foodstuffs. (note 4)
 - If the refrigerating appliance is left empty for long periods, switch off, defrost, clean, dry, and leave the door open to prevent mould developing within the appliance.

Note 1,2,3,4: Please confirm whether it is applicable according to your product compartment type.

- This refrigerating appliance is not intended to be used as a built-in appliance.
- This appliance is intended to be used exclusively for the storage of wine.
- This refrigerating appliance is not suitable for freezing foodstuffs.
- Any replacement or maintenance of the LED lamps is intended to be made by the manufacturer, its service agent or similar qualified person.

Meaning of safety warning symbols



The symbols indicate prohibited matters, and those behaviors are forbidden. Non-compliance with the instructions may result in product damages or endanger the personal safety of users.



The symbols indicate matters that must be followed, and those behaviors must be strictly executed in line with the operation requirements. Non-compliance with the instructions may result in product damages or endanger the personal safety of users.



The symbols indicate matters to pay attention to, and these behaviors shall be specially noted. Due precautions are needed or minor or moderate injuries or damages of the product will be caused.

This manual contains lots of important safety information which shall be observed by the users.

Electricity related warnings

- Do not pull the power cord when pulling the power plug of the wine cooler. Please firmly grasp the plug and pull out it from the socket directly.
- Do not damage the power cord under any condition so as to ensure safety use, do not use when the power cord is damaged or the plug is worn.
- Worn or damaged power cord shall be replaced in manufacturer-authorized maintenance stations.
- The power cord should be firmly contacted with the socket or else fires might be caused. Please ensure that the grounding electrode of the power socket is equipped with a reliable grounding line.
- Please turn off the valve of the leaking gas and then open the doors and windows in case of leakage of gas and other flammable gases. Do not unplug the cooler and other electrical appliances considering that spark may cause a fire.
- To ensure safety, it is not recommended that to place socket, regulators, rice cookers, microwave ovens and other appliances at the top of the wine cooler, those recommended by the manufacturer are not included.
Do not use electrical appliances in the food pantry.

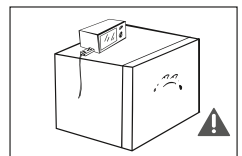
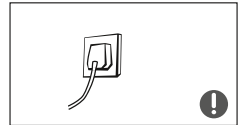
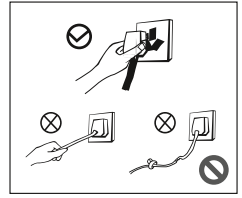

Related warnings for use

- Do not arbitrarily disassemble or reconstruct the wine cooler, nor damage the refrigerant circuit; maintenance of the appliance must be conducted by a specialist.
- Damaged power cord must be replaced by the manufacturer, its maintenance department or related professionals in order to avoid danger.
- The gaps between cooler door and cooler body are small, be noted not to put your hand in these areas to prevent from squeezing the finger. Please be gentle when close or open the cooler door to avoid falling articles.
- Do not give package and other components to children to play. The bending board and plastic film may lead to suffocation! Do not allow children to enter or climb the cooler to prevent that children are sealed in the cooler or children are injured by the falling cooler.
- Do not spray or wash the cooler; do not put the cooler in moist places easy to be splashed with water so as not to affect the electrical insulation properties of the cooler.
- Do not use cooler body, cooler door, etc. as pedal or support.

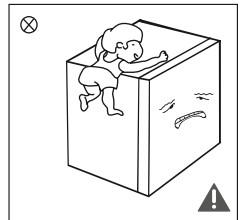
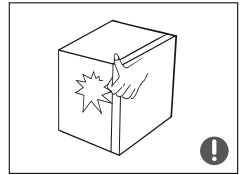
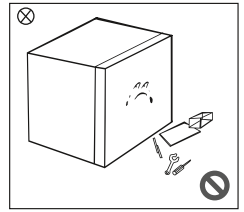

- Do not place heavy objects on the top of the cooler considering that objects may fall when open or close the door, and accidental injuries might be caused.
- Please pull out of the plug in case of power failure or cleaning. Do not connect the cooler to power supply within five minutes to prevent damages to the compressor due to successive starts.

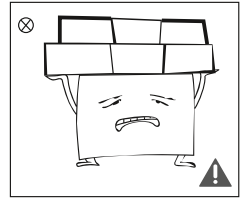

Warnings related to placing items

- Do not put flammable, explosive, volatile and highly corrosive items in the cooler to prevent damages to the product or fire accidents.
- Do not place flammable items near the cooler to avoid fires.
- This product is household cooler and this equipment can only be used for the storage of wine. According to the standard requirements, household cooler shall not be used for other purposes, such as storage of blood, drugs or biological products.

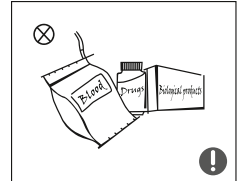
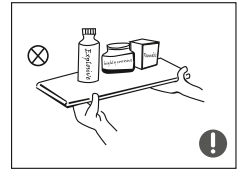

Warnings for energy

- 1) Wine cooler might not operate consistently when sited for an extended period of time below the cold end of the range of temperatures for which the cooler appliance is designed.
- 2) The need to not exceed the storage time(s) recommended by the wine manufacturers for any kind of wine.
- 3) The precautions necessary to prevent an undue rise in the temperature of the wine while defrosting the wine cooler.
- 4) The fact that a rise in temperature of the wine during manual defrosting, maintenance or cleaning could shorten the storage life.

Warnings related to disposal



Refrigerant and cyclopentane foaming material used for the wine cooler are flammable. Therefore, when the wine cooler is scrapped, it shall be kept away from any fire source and be recovered by a special recovering company with corresponding qualification other than be disposed by combustion, so as to prevent damage to the environment or any other harm.



When the is scrapped, disassemble the doors, and remove gasket of door and shelves; put the doors and shelves in a proper place, so as to prevent trapping of any child.

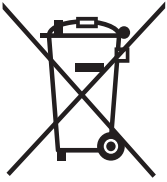

Correct Disposal of this product:

This marking indicates that this product should not be disposed with other household wastes. To prevent possible harm to the environment or human health from uncontrolled waste disposal, recycle it responsibly to promote the sustainable reuse of material resources. To return your used device, please

use the return and collection systems or contact the retailer where the product was purchased. They can take this product for environmental safe recycling.

PROPER USE OF WINE COOLER

Names of components

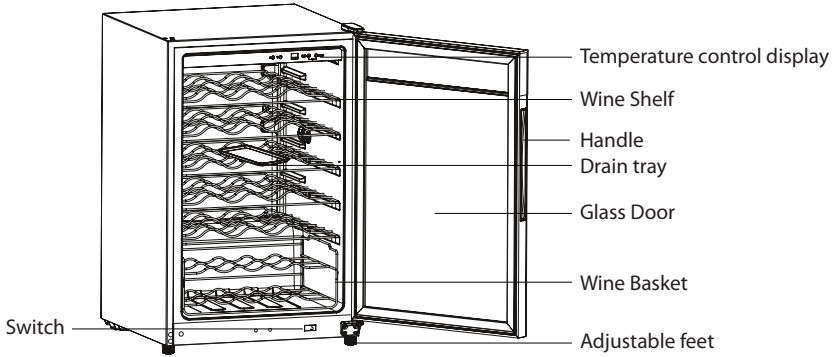



(Above is only for reference. The actual configuration will depend on the physical product or statement by the distributor)

- The temperature in the wine cooler is 5 - 18 °C, only used to store unopened bottled wine (red wine, white wine, rose wine).
- Do not place food in the wine cooler to prevent bacterial contamination.
- Please keep the interior of the wine cabinet dry, please drink bottled wine during the validity period.

Temperature Control

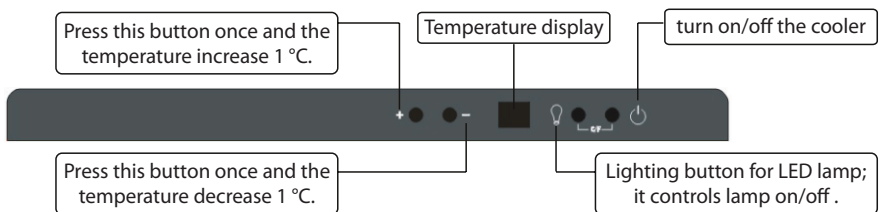
(The picture is only for reference. The actual configuration will depend on the physical product or statement by the distributor)



Press LIGHT  and POWER  together for 2 seconds and you can convert between Fahrenheit temperature and Celsius temperature.



Notice!

The temperature range is 5 ~ 18 °C, The default temperature is 12 °C, and the temperature after power failure will be the temperature set before the power failure.

To elongate the service life of compressor, please wait for at least 5 minutes before the wine cooler is restarted after power failure.

• **Error code**

If the indication of the following table is displayed on the display area, it means the cooler is with fault.

Error code	E1	E9
Description	Temperature sensor fault.	Communication fault.

If the temperature in the cooler is too low, it will display "L". When the temperature in the cooler is too high, the screen will display "H" and will flash; under this state, the buzzer will buzz once every one second until 30 seconds; one minute later, the buzzer will continue to give alarm in the next 30 seconds; after the alarm is given for three times, it will not give alarm any more. You can press any key to cancel sound alarm.

When you put a lot of wines together in the cooler, the temperature in the cooler may rise temporarily.

Authorized service center contact information can be found at www.lord.eu.

Spare parts can also be ordered at the authorized service center.

According to the respective ecodesign regulation, spare parts can be obtained from the authorized service center for at least 7 or 10 years (based on the spare part type) since the last appliance model item has been placed on the market of the European Economic Area.

Please have the identification mark of the model and the serial number at hand before contacting the authorized service center.

The identification mark of the model and the serial number of the product can be found at the rating label placed on the outside surface at the rear of the appliance.

We recommend that you write the data from the production label into this manual before you place the appliance to the place where it will be operated to facilitate finding the data later.

Placement

- Before using the cooler, remove all packaging materials including bottom cushions and foam pads and tapes inside the cooler, tear off the protective film on the door and the cooler body.
- Avoid direct sunlight and heat sources such as stove, heating radiator, etc.
- The cooler is placed in a wellventilated indoor place; the ground shall be flat, and sturdy (rotate left or right to adjust the feet for levelling if unstable).
- The top space of the shall be greater than 30 cm, and the distances from bothsides and backside shall be more than 10 cm to facilitate heat dissipation.

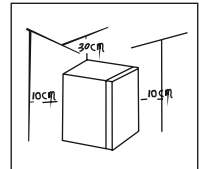
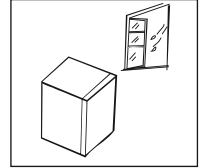
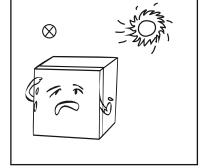
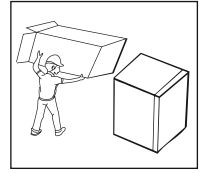

Start to use

- The cooler shall stay for half an hour before connecting power when it is firstly started.
- Clean up the inner chamber before put into use for first time.
- Do not connect cooler to electronic energy saving plug and converter that can convert DC into AC (E.g.: solar energy system, ship grid).
- Water drop or frost will be generated on when compressor is running, which is decided by function of cooler. Wiping out frost or water drop is not needed as the back will wipe them out automatically. The defrosted water will be collected into drain tank, then inflow into water disposal pan above the compressor and vaporized. back side of wine cooler.

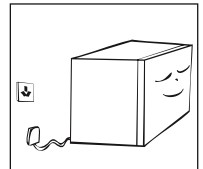

Handle Installation (depends o model)

Please choose the following handle installation instruction according to your actual needs.

1. Put the handle on glass door through the two bolts.

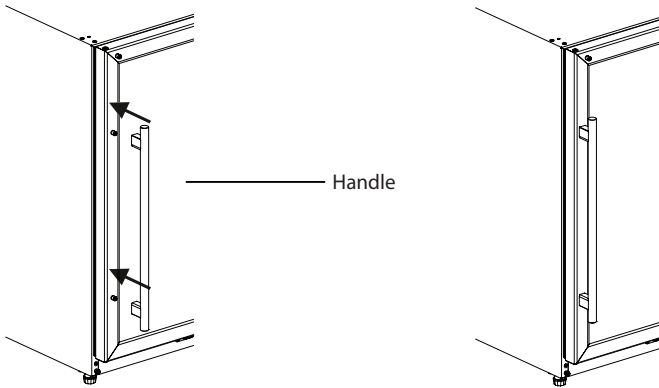

2. Use allen wrench to fix the handle,make sure the screw hole is downward.

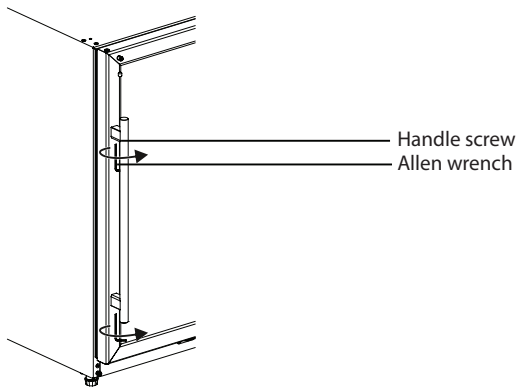

(The picture above is only for reference. The actual configuration will depend on the physical product or statement by the distributor)

Reversing the door swing

Reversing the door swing(cross handle)

1. Change the installation location of the hinge ⑤ of the wine cooler, then the opening direction of the door could be changed at will.
Please follow the following instructions for the change of the opening direction of the wine cooler's door (for instance: from right-handed door to left-handed door): close the glass door of the wine cooler, use a blade to remove the ornaments ①② carefully, loose the mounting cover ③ of the door hinge and three positioning bolts ④ and remove the upper hinge ⑤ and axle sleeve ⑥.
2. Open the door of the wine cooler and detach the glass door of which with tremendous care.

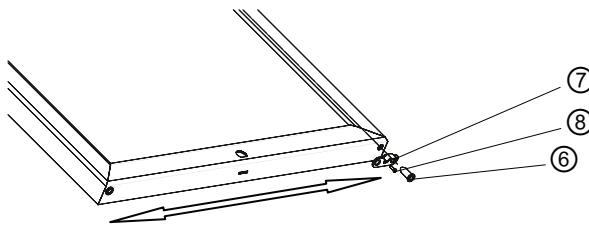
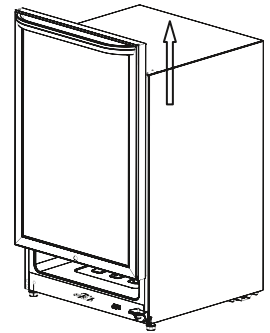
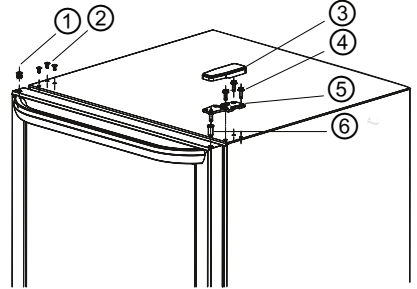

3. Loose the door axle sleeve ⑥ at lower part of the glass door, door stopper block screws ⑧ and door stopper ⑦, and fix them to left side.

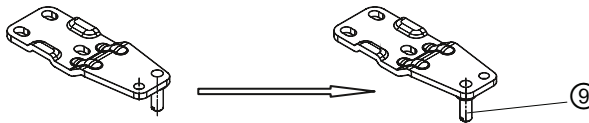

4. Dismantle the shaft ⑨ of upper hinge, and install it on left side.

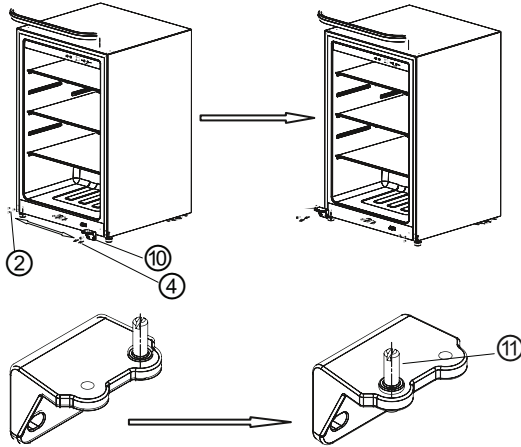

5. Use a blade to dismantle the ornaments ② and loose the positioning bolts ④ and lower hinge ⑩, dismantle the shaft ⑪ of lower hinge, and install it on left side then exchange the parts of and left sides and later use the reverse method to secure the lower hinge and ornaments ②.

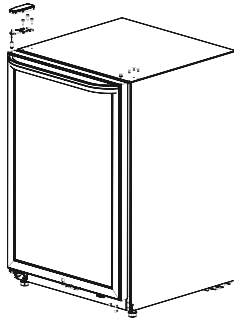

Reversing the door swing (longitudinal handle)

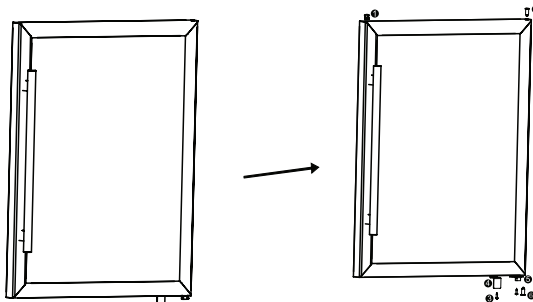

1. Dismantle the shaft hole cap ① and the upper sleeve ② of the upper part of the glass door assembly, and dismantle screws ③, the door light switch block ④, the door stopper ⑤ and screws, and the lower sleeve ⑥ of the lower part of the assembly.

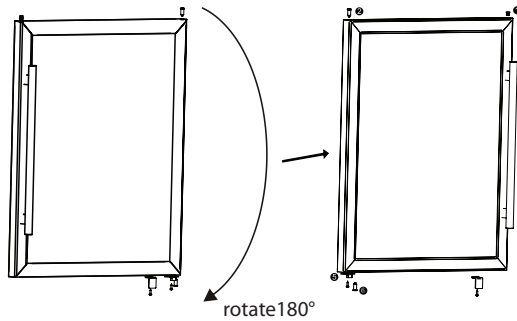

2. Rotate the door assembly 180 degrees, exchange the position of the upper sleeve ② and the shaft plug ①, and move the door stopper ⑤ and the lower sleeve ⑥ from the lower right to the lower left.

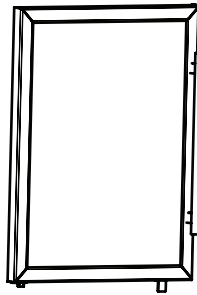

3. Assemble the sleeves, the shaft hole cap, the stopper and the switch block.
4. Install the door on the cabinet.

(The picture above is only for reference. The actual configuration will depend on the physical product or statement by the distributor.)

The arrangement of bottle

- Do not let bottle touch the back side of wine cooler in order to maintain good air circulation in the cooler.
- The bottle number here may be different from bottles in different shape and size.
- The capacity for bottle storage in the wine cabinet is based on the following marked bottle size. Oversized bottle may have impact on the number of bottle storage in the wine cabinet.

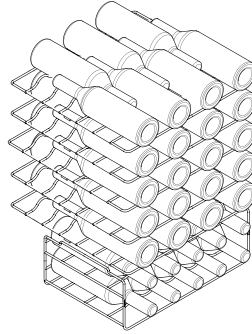
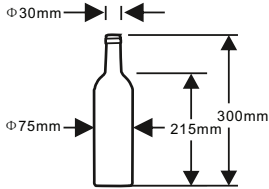

(The picture above is only for reference. The actual configuration will depend on the physical product or statement by the distributor).

Practical skills for grape wine's storage

- Do not store bottled wine by box or case in refrigerator.
- The cork of the old bottle shall always be soaked in the wine when putting into wine cooler. Air space is not allowed between wine and cork.
- Open-type bottle shelf is helpful, as it does not cut off air circulation. The air moisture that condensed on bottle can be dried out swiftly.
- The wine shall be before drinking: Such as put pink red wine onto the table 2-5 hours before drinking and red wine 4-5 hours, then can reach suitable serving temp. White wine, on the contrary, can be served right on the table.
Champagne shall always be stored in cooler and taken out only before drinking.
- Please notice that wine's temperature is always lower than ideal serving temp, as the temperature will immediately rise 1 to 2 °C when pouring into tumbler.

Serving temperature

The wine's taste depends on right pouring temperature; therefore it determines its flavor.

We suggest the wine's temperature reaches the following degree when pouring:

Wine Kinds	Serving Temp
Bordeaux red	18 °C
Louis Family dry red wine/Barolo	17 °C
Burgundy red/Bordeaux red	16 °C
Port	15 °C
Young Burgundy red	14 °C
Young red wine	12 °C
Young Beaujolais/all white wines with little residual sugar	11 °C
Old white wines/Chardonnay	10 °C
Sherry	9 °C
Young white wines from late vintage	8 °C
White wines Loire/Entre-deux-Mers	7 °C

Energy saving tips

- The Cooler shall be placed in room dry and ventilated. The cooler cannot be put under direct sunlight or next to heat source (such as radiator, stove, etc.), and a suitable insulation board shall be applied if necessary.
- Try to shorten opening time of cooler's door.

MAINTENANCE OF WINE COOLER

Disconnect the wine cooler

Unplug power plug to disconnect the cooler.

Stop using the wine cooler

If the cooler left unused for a long time, please:

1. Unplug the cooler;
2. Clean the cooler;
3. Keep the cooler door open.

Clean the wine cooler

- Dusts behind the wine cooler and on the ground shall be timely cleaned to improve the cooling effect and energy saving.
- Check the door gasket regularly to make sure there are no debris. Clean the door gasket with a soft cloth dampened with soapy water or diluted detergent.
- The interior of the wine cooler should be cleaned regularly to avoid odor.
- Please turn off the power before cleaning, remove drinks “shelves” etc.
- Use a soft cloth or sponge to clean the inside of the wine cooler, with two tablespoons of baking soda and a quart of warm water. Then rinse with water and dry with a soft cloth. After cleaning, open the door and let it dry naturally before turning on the power.
- For areas that are difficult to clean in the wine cooler (such as narrow sandwiches, gaps or corners), it is recommended to wipe them regularly with a soft rag, soft brush, etc. and when necessary, combined with some auxiliary tools (such as thin sticks) to ensure no contaminants or bacterials accumulation in these areas.
- Do not use soap, detergent, scrub powder, spray cleaner, etc., as these may cause odors in the interior of the wine cooler or contaminate food.
- Clean the shelves with a soft cloth dampened with soapy water or diluted detergent. Then rinse with water and dry with a soft cloth or dry naturally.



- The wooden wine rack should not be directly immersed in liquid to prevent cracking or mold after moisture. The wooden wine rack is cleaned with a dry soft cloth. The heavily contaminated wooden wine rack should be cleaned with a soft cloth that has been wrung out, and dry naturally.
- Wipe the outer surface of the wine cooler with a soft cloth dampened with soap water, detergent, etc., and then wipe dry. Do not rub or scratch the surface of the glass door to prevent the door from being broken or scratched.
- Do not use hard brushes, clean steel balls, wire brushes, abrasives (such as toothpastes), organic solvents (such as alcohol, acetone, banana oil, etc.), boiling water, acid or alkaline items, which may damage the wine cooler surface and interior. Boiling water and organic solvents such as benzene may deform or damage plastic parts.
- Do not rinse directly with water or other liquids during cleaning to avoid short circuits or affect electrical insulation after immersion. Water should not soak the operating control elements and lighting system on the glass door.

Notice:

Do not use detergent and solvent with sand or acid.

Climate classes

Extended temperate (SN): This refrigerating appliance is intended to be used at ambient temperatures ranging from 10 °C to 32 °C.

Temperate (N): This refrigerating appliance is intended to be used at ambient temperatures ranging from 16 °C to 32 °C.

Subtropical (ST): This refrigerating appliance is intended to be used at ambient temperatures ranging from 16 °C to 38 °C.

Tropical (T): This refrigerating appliance is intended to be used at ambient temperatures ranging from 16 °C to 43 °C.

TROUBLESHOOTING

In operation	Whether the cooler is plugged and connected to power. Low voltage. Whether temperature control knob is in the work area. Failure power or tripping circuit.
Long-term operation of compressor	It is normal that cooler operates for longer time in summer when the ambient temperature is higher. Do not put too much beverage s in the cooler at one time. Frequent opening of cooler door.
Illuminating light does not shine	Whether the cooler is connected to power, whether the indicator light is damaged.
Loud noises	Whether the floor is flat, whether the placement of cooler is stable. Whether the cooler accessories are properly placed.
Cooler enclosure heat Condensation	The cooler enclosure may emit heat during running specially in summer, this is caused by the radiation of the condenser, and it is a normal phenomenon. Condensation: condensation phenomenon will be detected on the exterior surface and door seals of the cooler when the ambient humidity is high, this is a normal phenomenon, and after wiping with towel, turns up the set temperature of the appliance properly.
Airflow sound Buzz Clatter	Refrigerants circulating in the refrigerant lines will produce eruption of sound and grunts which is normal does not affect the cooling effect. Buzz will be generated by running compressor specially when starting up or shutting down. The solenoid valve or electric switch valve will clatter which is a normal phenomenon and does not affect the operation.

PRODUCT INFORMATION SHEET

Supplier's name or trade mark: LORD					
Supplier's address: LORD Hausgeräte GmbH, Greschbachstraße 17, 76229 Karlsruhe, Deutschland					
Model identifier: E1					
Type of refrigerating appliance			Wine Cooler		
Low-noise appliance:		No	Design type:		freestanding
Wine storage appliance:		Yes	Other refrigerating appliance:		No
General product parameters:					
Parameter		Value	Parameter		Value
Overall dimensions (millimetre)	Height	855	Total volume (dm ³ or l)	131	
	Width	545			
	Depth	565			
EEI(%)		177,7	Energy efficiency class		G
Airborne acoustical noise emissions (dB(A) re 1 pW)		38	Airborne acoustical noise emission class		C
Annual energy consumption (kWh/a)		150	Climate class:		N / ST
Minimum ambient temperature (°C), for which the refrigerating appliance is suitable		16	Maximum ambient temperature (°C), for which the refrigerating appliance is suitable		38
Winter setting		No			
Compartment Parameters:					
Compartment type		Compartment Volume (dm ³ or l)	Recommended temperature setting for optimised food storage (°C)	Freezing capacity (kg/24 h)	Defrosting type (auto-defrost = A, manual defrost = M)
Pantry	No	—	—	—	—
Wine storage	Yes	131	12	—	A
Cellar	No	—	—	—	—
Fresh food	No	—	—	—	—
Chill	No	—	—	—	—
0-star or ice-making	No	—	—	—	—
1-star	No	—	—	—	—
2-star	No	—	—	—	—
3-star	No	—	—	—	—
4-star	No	—	—	—	—
2-star section	No	—	—	—	—

Variable temperature compartment	compartment types	—	—	—	—
For 4-star compartments					
Fast freeze facility		No			
Light source parameters:					
Type of light source		LED			
Energy efficiency class		N/A			
Minimum duration of the guarantee offered by the manufacturer: 24 months					
Additional information:					
Weblink to the manufacturer's website, where the information in point4(a) Annex of Commission Regulation (EU)2019/2019 is found: www.lord.eu					

Information on the model in the product database defined in Regulation (EU) 2019/2016 can be found via the following internet link: <https://eprel.ec.europa.eu/qr/437504>

Vážený zákazníku,

děkujeme Vám, že jste si zakoupil tento spotřebič. Aby Vám tento spotřebič co nejlépe sloužil, přečtěte si pokyny v tomto návodu k obsluze.

Zajistěte, aby byl obalový materiál zlikvidován v souladu s platnými předpisy a s ohledem na životní prostředí.

Při likvidaci spotřebiče kontaktujte místní oddělení pro likvidaci odpadu, kde získáte informace o bezpečné likvidaci.

Tento spotřebič je možné používat pouze k určenému účelu. Spotřebič je určen pouze pro použití v domácnosti.

Před použitím si pečlivě přečtěte celý návod k obsluze.
Návod k obsluze si uschovejte pro budoucí použití.

OBSAH

BEZPEČNOSTNÍ INFORMACE	30
VÝZNAM SYMBOLŮ V TOMTO NÁVODU K OBSLUZE	33
VAROVÁNÍ TÝKAJÍCÍ SE ELEKTRICKÉ ENERGIE.....	34
UPOZORNĚNÍ SOUVISEJÍCÍ S POUŽÍVÁNÍM.....	35
VAROVÁNÍ TÝKAJÍCÍ SE UMÍSTOVÁNÍ PŘEDMĚTŮ DO SPOTŘEBIČE	36
VAROVÁNÍ TÝKAJÍCÍ SE ENERGIE	37
VAROVÁNÍ TÝKAJÍCÍ SE LIKVIDACE	37
SPRÁVNÉ POUŽÍVÁNÍ SPOTŘEBIČE	39
POPIS JEDNOTLIVÝCH DÍLŮ	39
OVLÁDÁNÍ TEPLoty	39
UMÍSTĚNÍ	41
UVEDENÍ DO PROVOZU	41
INSTALACE RUKOJETI (ZÁVISÍ NA MODELU)	42
ZMĚNA SMĚRU OTEVÍRÁNÍ DVEŘÍ.....	43
USPOŘÁDÁNÍ LÁHVÍ	46
PRAKTICKÉ INFORMACE KE SKLADOVÁNÍ HROZNOVÉHO VÍNA	47
TEPLOTA PŘI PODÁVÁNÍ	47
TIPY NA ÚSPORU ENERGIE	47
ÚDRŽBA SPOTŘEBIČE.....	48
ODPOJENÍ SPOTŘEBIČE	48
NEPOUŽÍVÁNÍ SPOTŘEBIČE.....	48
ČIŠTĚNÍ SPOTŘEBIČE.....	48
KLIMATICKÉ TRÍDY	49
ODSTRANĚNÍ MOŽNÝCH PROBLÉMŮ	50
INFORMAČNÍ LIST VÝROBKU	51



Varování: nebezpečí požáru / hořlavé materiály

- Tento spotřebič je určen pro použití v domácnosti.
- Tento spotřebič není určen k použití osobami (včetně dětí) se sníženými fyzickými, smyslovými nebo duševními schopnostmi nebo s nedostatkem zkušeností a znalostí, pokud nejsou pod dozorem nebo nebyly poučeny osobou odpovědnou za jejich bezpečnost.
- Děti musí být pod dozorem, aby se zajistilo, že si se spotřebičem nebudou hrát.
- Pokud je napájecí kabel poškozený, musí ho vyměnit výrobce, jeho servisní technik nebo podobně kvalifikovaná osoba.
- V tomto spotřebiči neskladujte výbušné látky, jako například plechovky s hořlavým plynem.
- Po použití a před údržbou spotřebič odpojte od elektrické sítě.
- **VAROVÁNÍ:** Zajistěte, aby větrací otvory v krytu spotřebiče nebo ve vestavěné konstrukci nebyly blokovány.
- **VAROVÁNÍ:** K urychlení odmrazování nepoužívejte žádná mechanická zařízení ani jiné prostředky, které nedoporučuje výrobce.

- **VAROVÁNÍ:** Nepoškozuje chladicí okruh.
- **VAROVÁNÍ:** Nepoužívejte elektrické spotřebiče uvnitř tohoto spotřebiče, pokud jejich použití není doporučeno výrobcem.
- **VAROVÁNÍ:** Opotřebovaný spotřebič odevzdejte k likvidaci v souladu s místními předpisy, protože obsahuje hořlavý plyn a chladivo.
- **VAROVÁNÍ:** Při umísťování spotřebiče se ujistěte, že napájecí kabel není zachycený nebo poškozený.
- **VAROVÁNÍ:** Za spotřebič neumísťujte vícenásobné zásuvky nebo přenosné zdroje napájení.
- Nepoužívejte prodlužovací kabely ani neuzemněné (dva kolíky) adaptéry.
- **NEBEZPEČÍ:** V chladničce může uvíznout dítě, proto než vyhodíte opotřebovaný spotřebič:
 - Sejměte dveře.
 - Police nechte na místě, aby děti nemohly snadno vlézt dovnitř.
- Před instalací příslušenství musí být spotřebič odpojený od zdroje elektrického napájení.
- Chladicí a cyklopentanové pěnové materiály použité ve spotřebiči jsou hořlavé. Proto opotřebovaný spotřebič určený k likvidaci, musí být umístěn mimo dosah jakýchkoli zdrojů požáru a musí být likvidován společností, aby se zabránilo poškození životního prostředí nebo jiným škodám.
- Pokud má spotřebič dveře vybavené zámekem, dbejte na to, aby byly klíče uchovávány mimo dosah dětí, a ne v blízkosti spotřebiče. Zabráníte tak uzamčení dětí ve spotřebiči.

- Norma EN: Tento spotřebič mohou používat děti od 8 let a osoby se sníženými fyzickými, senzorickými nebo mentálními schopnostmi nebo s nedostatkem zkušeností a znalostí, pokud jsou pod dozorem nebo byly poučeny o bezpečném používání spotřebiče a porozuměly možným rizikům. Děti si se spotřebičem nesmějí hrát. Čištění a údržbu nesmějí provádět děti bez dozoru. Děti od 3 do 8 let mohou vkládat a vyjímat obsah spotřebiče.
- Abyste se vyhnuli kontaminaci potravin, dodržujte následující pokyny:
 - Dlouhodobé otevření dveří způsobí výrazné zvýšení teploty ve spotřebiči.
 - Pravidelně čistěte povrchy, které mohou přijít do styku s potravinami a drenážním systémem.
 - Vyčistěte nádržky na čistou vodu, pokud nebyly používány déle než 48 hodin, pokud jste vodu neodebrali více než 5 dní propláchněte vodovodní systém připojený k přívodu vody. (poznámka 1)
 - Syrové maso a ryby skladujte ve vhodných nádobách tak, aby nebyly v kontaktu s jinými potravinami nebo aby na ně nekapala tekutina.
 - Dvouhvězdičkové přihrádky na mrazené potraviny jsou vhodné k uskladnění předem zmrazených potravin, na uskladnění nebo výrobu zmrzliny a na výrobu kostek ledu. (Poznámka 2)
 - Jedno-, dvou- a tříhvězdičkové přihrádky nejsou vhodné na mrazení čerstvých potravin. (poznámka 3)
 - Pro spotřebiče bez čtyřhvězdičkové přihrádky: tento spotřebič není vhodný pro mrazení potravin. (poznámka 4)
 - Pokud necháte spotřebič delší dobu prázdný, vypněte ho, rozmrazte, vyčistěte, vysušte a nechte dvířka pootevřená, aby se uvnitř spotřebiče nevytvořily plísňe.

Poznámka 1,2,3,4: Zkontrolujte, zda se to týká vašeho spotřebiče.

- Tento chladicí spotřebič není určen k vestavění.
- Tento spotřebič je určen výhradně k uchovávání vína.
- Tento chladicí spotřebič není vhodný pro mražení potravin.
- Jakoukoliv výměnu nebo údržbu LED osvětlení musí provést výrobce, jeho servisní technik nebo podobně kvalifikovaná osoba.

Význam symbolů v tomto návodu k obsluze



Symbol označující zakázané činnosti.

Nedodržení pokynu může mít za následek poškození spotřebiče nebo ohrožení bezpečnosti uživatelů.



Symbol označující skutečnost, kterou je třeba dodržovat v souladu s provozními požadavky. Nedodržení pokynu

může mít za následek poškození spotřebiče nebo ohrožení bezpečnosti uživatelů.



Symbol označující záležitosti, kterým je třeba věnovat pozornost. Je třeba náležitě preventivní opatření, protože by mohlo dojít k lehkým nebo středně těžkým zraněním nebo poškození spotřebiče.

Tento návod k obsluze obsahuje mnoho důležitých bezpečnostních informací, které musí uživatelé dodržovat.

Varování týkající se elektrické energie

- Při odpojování spotřebiče netahejte za síťový kabel, ale pevně uchopte zástrčku a vytáhněte ji přímo ze zásuvky.
- Nikdy nepoškozujte napájecí kabel, nepoužívejte jej, pokud je poškozený nebo pokud je opotřebovaná zástrčka.
- Opotřebovaný nebo poškozený napájecí kabel musí být vyměněn v autorizovaném servisním středisku.
- Napájecí kabel musí být v pevném kontaktu se zásuvkou, jinak může dojít k požáru. Ujistěte se, že uzemňovací kolík síťové zásuvky je připojen ke spolehlivému uzemňovacímu kabelu.
- V případě úniku plynu nebo jiných hořlavých plynů uzavřete ventil unikajícího plynu a potom otevřete dveře a okna. Neodpojujte žádný spotřebič, protože jiskra může způsobit požár.
- Z bezpečnostních důvodů se nedoporučuje na spotřebič umísťovat zásuvky, vařiče na rýži, mikrovlnné trouby a jiné spotřebiče, pokud to není doporučeno výrobcem. Uvnitř spotřebiče nepoužívejte jiné elektrické spotřebiče.

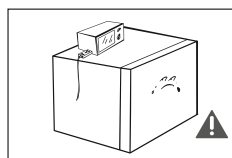
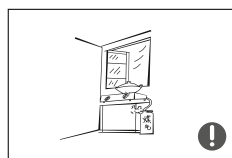
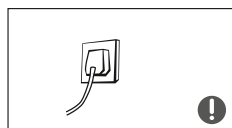
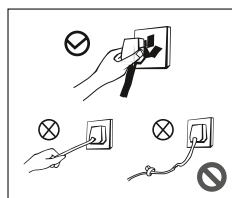

Upozornění související s používáním

- Spotřebič nerozebírejte, nepřestavujte ani nepoškozujte chladicí okruh. Údržbu spotřebiče musí provádět servisní technik.
- Poškozený napájecí kabel musí vyměnit výrobce, jeho servisní středisko nebo kvalifikovaná osoba, aby se předešlo nebezpečí.
- Mezery mezi dveřmi spotřebiče a tělem spotřebiče jsou malé, dbejte na to, abyste si do těchto oblastí nepřivřeli ruku nebo prst. Při zavírání nebo otevírání dveří spotřebiče buďte opatrní, aby nedošlo k pádu předmětů.
- Nedávejte obal a jiné části obalového materiálu dětem na hraní. Mohou způsobit udušení! Nedovolte dětem vstupovat do spotřebiče nebo na něj lézt. Zabráníte tím uvíznutí dětí ve spotřebiči nebo poranění.
- Na spotřebič nestříkejte vodu, neumísťujte ho na vlhké místo a na místo, kde by mohl být snadno potřísněn vodou, aby nedošlo k ovlivnění izolačních vlastností spotřebiče.
- Na spotřebiče ani na jeho dveře nestoupejte.

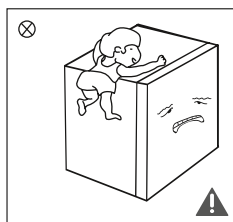
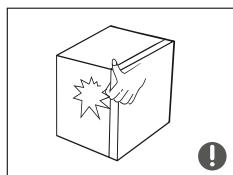
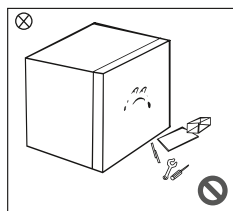

- Na horní část spotřebiče neumísťujte těžké předměty, protože by mohly při otevření nebo zavření dveří spadnout, a to by mohlo vést k náhodným zraněním.
- Během výpadku proudu nebo před čištěním vytáhněte zástrčku ze zásuvky. Nepřipojujte spotřebič k napájení ihned, ale počkejte 5 minut a poté spotřebič připojte. Zabráníte tak poškození kompresoru.

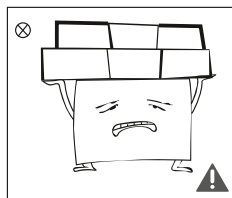

Varování týkající se umístování předmětů do spotřebiče

- Do spotřebiče nevkládejte hořlavé, výbušné, těkavé a vysoce korozivní látky. Zabráníte tím poškození produktu nebo požáru.
- Neumisťujte do blízkosti spotřebiče hořlavé předměty, aby nedošlo k požáru.
- Tento spotřebič určený pro domácnost a může se používat pouze na uskladnění vína. Nesmí se používat pro jiné účely, např. skladování krve, léků nebo biologických produktů.

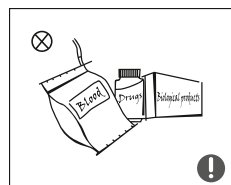
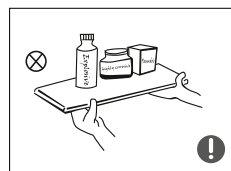

Varování týkající se energie

- 1) Spotřebič nemusí pracovat správně, pokud je na delší dobu umístěn mimo doporučeného teplotního rozsahu, pro který je navržen.
- 2) Nepřekračujte dobu skladování doporučenou výrobcí vína.
- 3) Při rozmrazování spotřebiče vhodnými opatřeními zabraňte nadměrnému zvýšení teploty vína.
- 4) Zvýšení teploty vína během rozmrazování, údržby nebo čištění spotřebiče by mohlo zkrátit dobu spotřeby.

Varování týkající se likvidace



Chladivo a cyklopentanový materiál používaný ve spotřebiči jsou hořlavé, spotřebič určený k likvidaci musí být mimo dosah jakýchkoli zdrojů ohně a musí ho likvidovat specializovaná společnost, aby se zabránilo škodám na životním prostředí nebo jiným škodám.



Když přestanete spotřebič používat, demontujte dveře, odstraňte těsnění dveří a polic, dveře a police umístěte na správné místo, aby do spotřebiče nemohlo vlézt dítě.

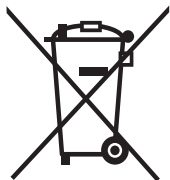

Správná likvidace tohoto produktu:

Tento symbol označuje, že tento výrobek nesmí být likvidován spolu s jiným komunálním odpadem.

Abyste zabránili možnému poškození životního prostředí nebo zdraví lidí nekontrolovanou likvidací odpadu, recyklujte jej zodpovědně.

■
Správnou likvidací také pomůžete podpořit udržitelnost zdrojů a opětovné použití materiálů.

Na odevzdání opotřebovaného spotřebiče využijte sběrná místa nebo kontaktujte prodejce, u kterého jste spotřebič koupili.

SPRÁVNÉ POUŽÍVÁNÍ SPOTŘEBIČE

Popis jednotlivých dílů

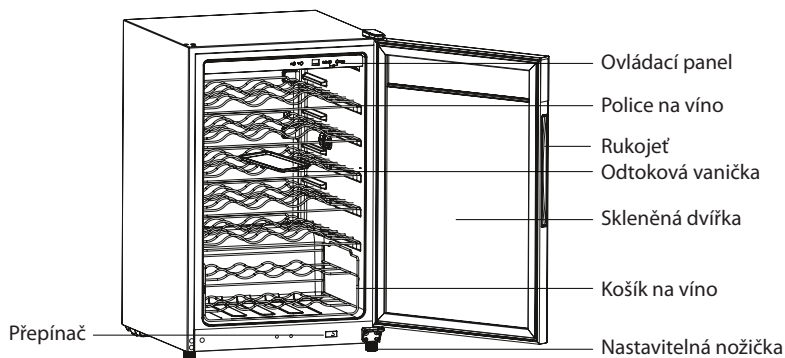

(Výše uvedená ilustrace je pouze informační. Vzhled spotřebiče se může lišit.)

- Teplota ve spotřebiči je 5–8 °C, používá se pouze na uskladnění neotevřeného vína v láhvích (červené víno, bílé víno, růžové víno).
- Do spotřebiče nevkládejte jídlo, aby se zabránilo kontaminaci.
- Vnitřní prostor spotřebiče udržujte suchý. Nikdy nepřekračujte doporučenou dobu spotřeby vyznačenou na každé láhvi.

Ovládání teploty

(Níže uvedená ilustrace je pouze informační. Vzhled se může lišit.)

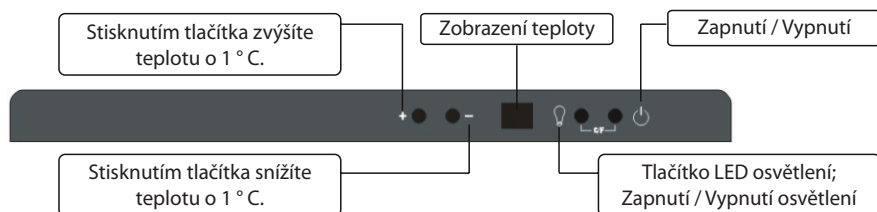

Současným podržením tlačítek LIGHT  a POWER  na 2 sekundy přepnete mezi zobrazením ve stupních Fahrenheita a ve stupních Celsia.



Poznámka!

Rozsah teplot je 5 ~ 18 °C. Výchozí teplota je 12 °C. Po přerušení dodávky elektrické energie bude spotřebič pracovat s naposledy nastavenou teplotou.

Po výpadku napájení počkejte minimálně 5 minut před opětovným zapnutím spotřebiče. Prodlouží to životnost kompresoru.

• Chybové kódy

Pokud se na displeji zobrazuje jeden z údajů v následující tabulce, znamená to poruchu spotřebiče.

Kód chyby	E1	E9
Popis	Porucha snímače teploty.	Porucha komunikace.

Pokud je teplota ve spotřebiči velmi nízká, na displeji se zobrazí „L“.

Pokud je teplota ve spotřebiči velmi vysoká, na displeji se zobrazí „H“ a bude blikat.

Během 30 sekund v sekundových intervalech uslyšíte zvukový signál, o minutu později uslyšíte zvukový signál 30 sekund. Po třech 30 sekundových intervalech se zvukový signál vypne.

Zvukový signál zrušíte stisknutím libovolného tlačítka.

Pokud dáte do spotřebiče najednou mnoho lahví vína, ve spotřebiči se může dočasně zvýšit teplota.

Kontakt na autorizovaný servis najdete na www.lord.eu.

V uvedeném autorizovaném servisu můžete objednat i náhradní díly.

Náhradní díly podle příslušného nařízení ekodesign získáte od autorizovaného servisu během min. 7 nebo 10 let (podle typu náhradních dílů) od uvedení posledního kusu modelu spotřebiče na trh v Evropském hospodářském prostoru. Před kontaktováním autorizovaného servisu si prosím připravte identifikační značku modelu a sériové číslo. Identifikační značku modelu a sériové číslo výrobku najdete na výrobním štítku umístěném na vnější zadní straně spotřebiče.

Pro rychlé vyhledání údajů vašeho spotřebiče doporučujeme si údaje z výrobního štítku zapsat do tohoto návodu před umístěním spotřebiče na provozní místo.

Umístění

- Před použitím spotřebiče odstraňte veškerý obalový materiál včetně pěnových podložek a pásků uvnitř spotřebiče, odtrhněte ochrannou fólii na dveřích a těle spotřebiče.
- Chraňte spotřebič před přímým slunečním zářením a zdroji tepla, jako jsou kamna, radiátory atd.
- Spotřebič umístěte v interiéru, na dobře větraném místě. Podlaha musí být rovná a pevná (vyrovnání spotřebiče nastavte pootočením nožiček doleva nebo doprava).
- Na spotřebičem musí být volný prostor minimálně 30 cm a po stranách a vzadu minimálně 10 cm, aby bylo zajištěno správné odvádění tepla.

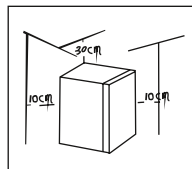
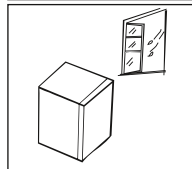
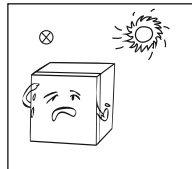
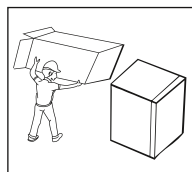

Uvedení do provozu

- Spotřebič nechte po prvním připojení napájení zapnutý půl hodiny.
- Před uvedením spotřebiče do provozu vyčistěte jeho vnitřní prostor.
- Nepřipojujte spotřebič k elektronické energeticky úsporné zástrčce a převodníku, které převádějí stejnosměrný proud na střídavý proud (např. solární systém, síť na lodi).
- Během činnosti kompresoru se bude tvořit kondenzát nebo námraza. Utírání námrazy nebo kapek zkondenzované vody není nutné, protože zadní strana je automaticky odvede do odtokového systému a následně do nádoby nad kompresorem a odpaří se.

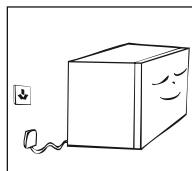

Instalace rukojeti (závisí na modelu)

Při instalaci postupujte podle zakoupeného výrobku.

1. Umístěte rukojeť na dveře a uchyťte dvěma šrouby.

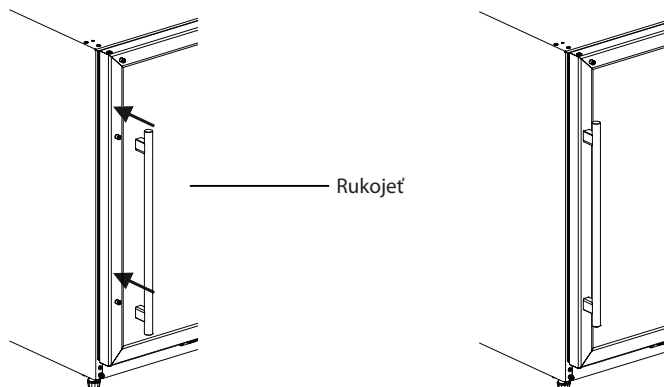

2. Pomocí imbusového klíče upevněte rukojeť, ujistěte se, že otvor pro šroub směřuje dolů.

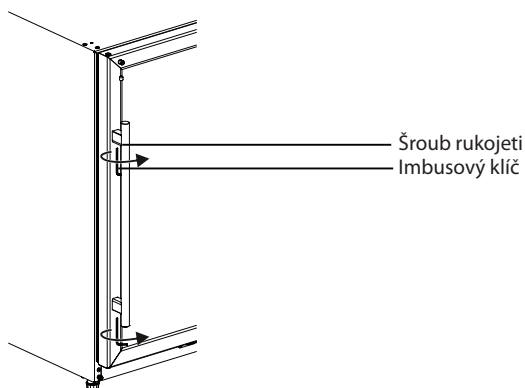

(Níže uvedená ilustrace je pouze informační. Vzhled se může lišit.)

Změna směru otevírání dveří

Zpětné otočení dveří (s vodorovnou rukojetí)

1. Změnou umístění závěsu ⑤ můžete změnit směr otevírání dveří spotřebiče. Při změně směru otevírání dveří spotřebiče postupujte podle následujících pokynů (například: zprava doleva): zavřete skleněné dveře spotřebiče, pomocí čepele odstraňte kryty ①②, opatrně uvolněte montážní kryt ③ závěsu dveří a tři polohovací šrouby ④, vyjměte horní závěs ⑤ a čap ⑥.
2. Otevřete dveře spotřebiče a opatrně sejměte skleněné dveře.

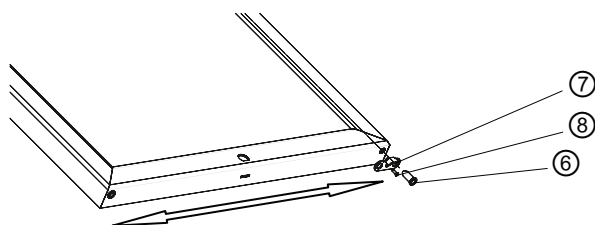
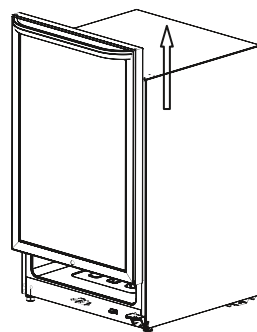
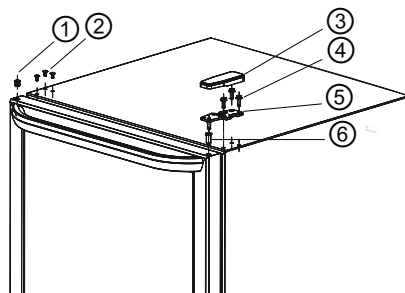

3. Uvolněte čep ⑥ v dolní části skleněných dveří, šrouby zarážky ⑧, dorazu ⑦, a upevněte je na levou stranu.

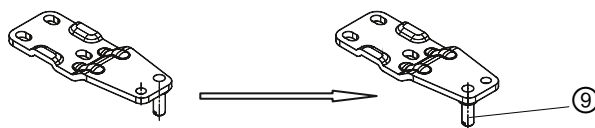

4. Demontujte čep ⑨ horního závěsu a namontujte jej na levou stranu.

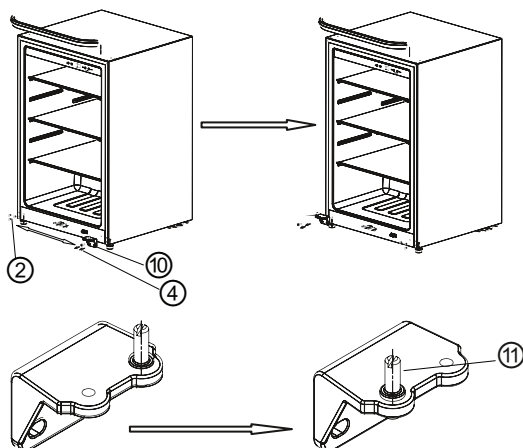

5. Pomocí čepu sundejte kryty ②, uvolněte polohovací šrouby ④ a dolní závěs ⑩. Demontujte hřídel ⑪ dolního závěsu a namontujte ji na levou stranu. Potom vyměňte díly a opačným postupem upevněte dolní závěs a kryty ②.

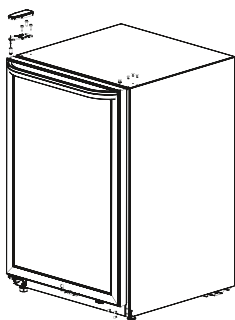

Otočení dveří (se svislou rukojetí)

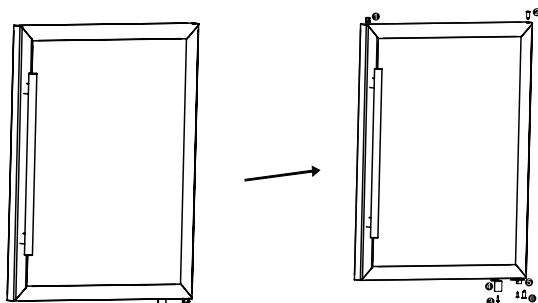

1. Demontujte čep ① a horní pouzdro ② horní části skleněných dveří. Demontujte šrouby ③, spínač osvětlení ④, zarážku dveří ⑤ dolní pouzdro ⑥.

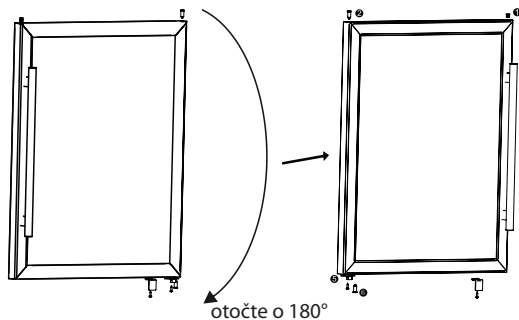

2. Otočte dveře o 180 stupňů, vyměňte polohu horního pouzdra ②, čep ① a přemístěte zarážku dveří ⑤ dolní pouzdro ⑥ v dolní části zleva doprava.

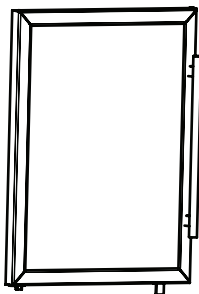

3. Namontujte pouzdra, kryty otvoru čepu, zarážku dveří a spínač osvětlení.
4. Nainstalujte dveře.

(Níže uvedená ilustrace je pouze informační. Vzhled se může lišit.)

Uspořádání láhví

- Dbejte na to, aby se láhve nedotýkaly zadní strany spotřebiče, zabezpečíte tím správnou cirkulaci vzduchu.
- Počet láhví se může lišit podle velikosti láhví a tvaru vkládaných láhví.
- Kapacita na uskladnění lahví ve spotřebiči je vypočtena podle rozměrů láhve na obrázku. Nadměrná láhev může mít vliv na počet skladovaných láhví ve vinné skříni.

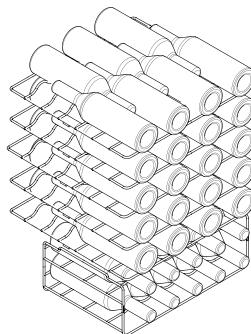
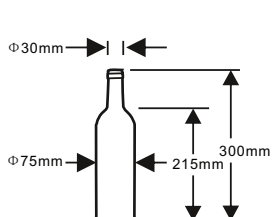

(Výše uvedená ilustrace je pouze informační. Skutečné uspořádání závisí na dodaném spotřebiči).

Praktické informace ke skladování hroznového vína

- Neuchovávejte láhve s vínem v chladničce v kartonové krabici nebo v kufříku.
- Korek staré láhve musí být při ukládání do chladničky na víno vždy namočený ve víně. Mezi vínem a korkem nesmí být volný prostor.
- Police na láhve je užitečná, protože nezastavuje cirkulaci vzduchu. Vlhkost, která z kondenzovala na láhvi se rychle vysuší.
- Před pitím vína: růžové víno dejte na stůl 2–5 hodin před pitím a červené víno 4–5 hodin, takto dosáhnete teploty vhodné pro podávání. Bílé víno můžete podávat přímo ze spotřebiče.
Šumivé víno vždy uchovávejte v chladu a vyjměte ho až před pitím.
- Upozorňujeme, že teplota vína je vždy nižší než ideální teplota pro podávání, protože při nalévání do sklenice teplota okamžitě stoupne o 1 až 2 °C.

Teplota při podávání

Chuť vína závisí na správné teplotě při podávání, určuje i jeho příchuť. Navrhujeme, aby teplota vína při nalévání dosáhla následující stupeň:

Druh vína	Teplota při podávání
Bordeaux červené	18 °C
Louis Family suché červené víno / Barolo	17 °C
Burgundské červené / Bordeaux červené	16 °C
Portské	15 °C
Mladé Burgundské červené	14 °C
Mladé červené víno	12 °C
Mladé Beaujolais / všechna bílá vína s malým obsahem cukru	11 °C
Stará bílá vína / Chardonnay	10 °C
Sherry	9 °C
Mladá bílá vína z pozdního sběru	8 °C
Bílá vína Loire / Entre-deux-Mers	7 °C

Tipy na úsporu energie

- Spotřebič musí být umístěn v suché a dobře větrané místnosti. Spotřebič neumísťujte na přímém slunečním světle nebo v blízkosti zdrojů tepla (např. radiátor, kamna atd.) v případě potřeby použijte vhodnou izolační desku.
- Dveře spotřebiče otevírejte jen na nezbytnou dobu.

ÚDRŽBA SPOTŘEBIČE

Odpojení spotřebiče

Odpojením napájecího kabelu odpojte spotřebič.

Nepoužívání spotřebiče

Pokud spotřebič nebudete delší dobu používat:

1. Odpojte spotřebič od napájení.
2. Spotřebič vyčistěte.
3. Dveře ponechte otevřená.

Čištění spotřebiče

- Aby se zlepšilo chlazení a úspora energie, prach za spotřebičem a na zemi musíte pravidelně čistit.
- Pravidelně kontrolujte těsnění dveří, zda v něm nejsou nečistoty. Těsnění dveří otřete měkkým hadříkem namočeným v mýdlové vodě nebo mírném roztoku saponátu.
- Vnitřek chladničky na víno byste měli pravidelně čistit, aby nedošlo zápachu.
- Před čištěním spotřebiče vypněte napájení, vyjměte nápoje, police atd.
- Měkkou utěrkou nebo houbou vyčistěte vnitřek spotřebiče roztokem dvou polévkových lžic sody bikarbony rozpuštěných v litru teplé vody. Vyčištěné povrchy opláchněte vodou a osušte měkkým hadříkem. Po vyčištění před zapnutím napájení otevřete dvířka a nechte spotřebič přirozeně vysušit.
- Místa, která se obtížně čistí (například úzké sendviče, mezery nebo rohy) doporučujeme pravidelně otřít měkkým hadříkem, měkkým kartáčkem atd., případně dle potřeby kombinovat s některými pomocnými nástroji (např. tenké tyčinky), aby se v těchto oblastech nehromadily žádné kontaminanty nebo bakterie.
- Nepoužívejte mýdlo, saponát, čisticí prášek, čistič ve spreji atd., protože by tyto přípravky mohly způsobit zápach uvnitř spotřebiče nebo kontaminovat potraviny.
- Police očistěte měkkým hadříkem navlhčeným v mýdlové vodě nebo roztokem saponátu. Poté opláchněte vodou a osušte měkkým hadříkem nebo přirozeně vysušit.



- Dřevěný stojan na víno nesmí být ponořen do tekutiny, aby nedošlo k jeho prasknutí nebo vytvoření plísně. Dřevěný stojan na víno čistěte suchým měkkým hadříkem. Velmi znečištěný dřevěný stojan na víno čistěte vyždímanou měkkou utěrkou a nechte ho přirozeně vysušit.
- Vnější povrch spotřebiče otřete měkkým hadříkem navlhčeným v mýdlové vodě, saponátu atd., potom otřete dosucha. Dbejte na to, abyste nepoškrábali povrch skleněných dveří nebo abyste je nerozbili.
- Na čištění nepoužívejte tvrdé kartáče, drátěné kartáče, abrazivní prostředky (například zubní pasty), organická rozpouštědla (například alkohol, aceton, banánový olej atd.), vařící vodu ani kyselá nebo zásaditá látky, které mohou víno poškodit. Vařící voda a organická rozpouštědla, jako je benzen, mohou zdeformovat nebo poškodit plastové části.
- Během čištění spotřebič neoplachujte vodou nebo jinými tekutinami, abyste předešli zkratům a neovlivnili elektrickou izolaci. Voda by neměla prosáknout do ovládacích prvků a systému osvětlení na skleněných dveřích.

Upozornění:

Nepoužívejte čisticí prostředky a rozpouštědla, která obsahují písek nebo kyseliny.

Klimatické třídy

— rozšířené mírné pásmo (SN): „Tento chladicí spotřebič je určen k používání při teplotách okolí od 10 °C do 32 °C.“

— mírné pásmo (N): „Tento chladicí spotřebič je určen k používání při teplotách okolí od 16 °C do 32 °C.“

— subtropické pásmo (ST): „Tento chladicí spotřebič je určen k používání při teplotách okolí od 16 °C do 38 °C.“

— tropické pásmo (T): „Tento chladicí spotřebič je určen k používání při teplotách okolí od 16 °C do 43 °C.“

ODSTRANĚNÍ MOŽNÝCH PROBLÉMŮ

Spotřebič nepracuje	Zkontrolujte, zda je spotřebič připojen k elektrické síti. Nízké napětí v síti. Zkontrolujte, zda je správně nastaven ovladač teploty. Došlo k poruše napájení.
Kompresor pracuje velmi dlouhou dobu	Je normální, že spotřebič v létě pracuje déle, protože je okolní teplota vyšší. Do spotřebiče jste vložili najednou spoustu nápojů. Často otevíráte dveře spotřebiče.
Nesvítí indikátor napájení	Zkontrolujte, zda je spotřebič připojen k napájení, nebo zda není poškozený indikátor.
Hlasité zvuky	Zkontrolujte, zda je spotřebič umístěn na rovné a stabilní podlaze. Zkontrolujte, zda je příslušenství spotřebiče správně umístěno.
Spotřebič produkuje teplo Kondenzace	Spotřebič může během provozu, zejména v letním období, produkovat teplo, je to normální jev. Kondenzace: na venkovních plochách a těsnění dveří se může zkondenzovat voda. Způsobuje to vysoká vlhkost vzduchu, je to normální jev. Kondenzát otřete utěrkou a správně nastavte teplotu spotřebiče.
Zvuk proudění vzduchu Bzučení Klepání	Chladivo, které cirkuluje v potrubí, může vydávat zvuk bublání. Je to normální jev a nemá vliv na chladicí účinek. Bzučení je generováno kompresorem při jeho spuštění nebo vypnutí. Elektromagnetický ventil nebo elektrický prepínací ventil může klepat, je to normální jev a nemá to vliv na činnost spotřebiče.

INFORMAČNÍ LIST VÝROBKU

Název dodavatele nebo jeho ochranná známka: LORD					
Adresa dodavatele LORD Hausgeräte GmbH, Greschbachstraße 17, 76229 Karlsruhe, Deutschland					
Identifikační kód modelu: E1					
Typ chladicího spotřebiče:			Vinotéka		
Spotřebič s nízkou hlučností:	Ne	Design:	volně stojící		
Spotřebič na uchovávání vína:	Ano	Jiné chladicí spotřebiče:	Ne		
Všeobecné parametry výrobku:					
Parametr		Hodnota	Parametr		Hodnota
Celkové rozměry (v milimetrech)	Výška	855	Celkový objem (v dm ³ nebo l)	131	
	Šířka	545			
	Hloubka	565			
EEl (%)		177,7	Třída energetické účinnosti		G
Úroveň vydávaného hluku šířeného vzduchem [dB(A) re 1 pW]		38	Třída úrovně vydávaného hluku přenášeného vzduchem		C
Roční spotřeba energie (kWh/a)		150	Klimatická třída:		N / ST
Minimální teplota okolí (°C), pro kterou je chladicí spotřebič vhodný		16	Maximální teplota okolí (°C), pro kterou je chladicí spotřebič vhodný		38
Zimní nastavení		Ne			
Parametry oddělení:					
Typ oddělení		Objem oddělení (v dm ³ nebo l)	Doporučené nastavení teploty pro optimalizované skladování potravin (°C)	Mrazicí výkon (kg/24 h)	Typ odmrazování (automatické odmrazování = A, manuální odmrazování = M)
Oddělení s podmínkami komory	Ne	—	—	—	—
Oddělení pro uchovávání vína	Ano	131	12	—	A
Oddělení s podmínkami sklepa	Ne	—	—	—	—
Oddělení na čerstvé potraviny	Ne	—	—	—	—

Oddělení pro uchovávání rychle se kazících potravin	Ne	—	—	—	—
Bez hvězdiček nebo výroba ledu	Ne	—	—	—	—
Jednohvězdičkové	Ne	—	—	—	—
Dvouhvězdičkové	Ne	—	—	—	—
Tříhvězdičkové	Ne	—	—	—	—
Čtyřhvězdičkové	Ne	—	—	—	—
Dvouhvězdičkový oddíl	Ne	—	—	—	—
Oddělení s proměnlivou teplotou	typy oddělení	—	—	—	—
U čtyřhvězdičkových oddělení					
Funkce rychlého mrazení	Ne				
Parametry zdroje světla:					
Typ zdroje světla	LED				
Třída energetické účinnosti	N/A				
Minimální trvání záruky, kterou nabízí výrobce: 24 měsíců					
Doplňující informace:					
Webový odkaz na web výrobce, kde jsou informace uvedené v bodě 4 (a) přílohy nařízení Komise (EU) 2019/2019 nalezeny: www.lord.eu					

Informace o modelu v databázi výrobků definované v nařízení (EU) 2019/2016 najdete prostřednictvím následujícího internetového odkazu: <https://eprel.ec.europa.eu/qr/437504>

Vážený zákazník

Ďakujeme Vám, že ste si kúpili tento spotrebič. Aby Vám tento spotrebič čo najlepšie slúžil, prečítajte si pokyny v tomto návode na obsluhu.

Zaistite, aby bol obalový materiál zlikvidovaný v súlade s platnými predpismi a s ohľadom na životné prostredie.

Pri likvidácii spotrebiča kontaktujte miestne oddelenie na likvidáciu odpadu, kde získate informácie o bezpečnej likvidácii.

Tento spotrebič je možné používať len na určený účel. Spotrebič je určený len na použitie v domácnosti.

Pred použitím si pozorne prečítajte celý návod na obsluhu. Návod na obsluhu si odložte pre použitie v budúcnosti.

OBSAH

BEZPEČNOSTNÉ INFORMÁCIE.....	56
VÝZNAM SYMBOLOV V TOMTO NÁVODE NA OBSLUHU	59
VAROVANIA TÝKAJÚCE SA ELEKTRICKEJ ENERGIE.....	60
UPOZORNENIA SÚVISIACE S POUŽÍVANÍM	61
VAROVANIA TÝKAJÚCE SA UMIESTŇOVANIA PREDMETOV DO SPOTREBIČA.....	62
VAROVANIA TÝKAJÚCE SA ENERGIE.....	63
VAROVANIA TÝKAJÚCE SA LIKVIDÁCIE	63
SPRÁVNE POUŽÍVANIE SPOTREBIČA.....	65
POPIS JEDNOTLIVÝCH DIELOV.....	65
OVLÁDANIE TEPLoty	65
UMIESTNENIE	67
UVEDENIE DO PREVÁDZKY	67
INŠTALÁCIA RUKOVÄTE (ZÁVISÍ OD MODELU)	68
ZMENA SMERU OTVÁRANIA DVERÍ.....	69
USPORIADANIE FĽAŠE	72
PRAKTICKÉ INFORMÁCIE K SKLADOVANIU HROZNOVÉHO VÍNA	73
TEPLOTA PRI PODÁVANÍ	73
TIPY NA ÚSPORU ENERGIE	73
ÚDRŽBA SPOTREBIČA	74
ODPOJENIE SPOTREBIČA	74
NEPOUŽÍVANIE SPOTREBIČA.....	74
ČISTENIE SPOTREBIČA.....	74
KLIMATICKÉ TRIEDY	75
ODSTRÁNENIE MOŽNÝCH PROBLÉMOV	76
INFORMAČNÝ LIST VÝROBKU.....	77



Varovanie: nebezpečenstvo požiaru / horľavé materiály

- Tento spotrebič je určený na použitie v domácnosti.
- Tento spotrebič nie je určený na použitie osobami (vrátane detí) so zníženými fyzickými, zmyslovými alebo duševnými schopnosťami alebo s nedostatkom skúseností a znalostí, ak nie sú pod dozorom alebo neboli poučené osobou zodpovednou za ich bezpečnosť.
- Deti musia byť pod dozorom, aby sa zabezpečilo, že sa so spotrebičom nebudú hrať.
- Ak je napájací kábel poškodený, musí ho vymeniť výrobca, jeho servisný technik alebo podobne kvalifikovaná osoba.
- V tomto spotrebiči neskladujte výbušné látky, ako napríklad plechovky s horľavým plynom.
- Po použití a pred údržbou spotrebič odpojte od elektrickej siete.
- **VAROVANIE:** Zabezpečte, aby vetracie otvory v kryte spotrebiča alebo vo vstavanej konštrukcii neboli blokované.
- **VAROVANIE:** Na urýchlenie odmrazovania nepoužívajte žiadne mechanické zariadenia ani iné prostriedky, ktoré neodporúča výrobca.

- **VAROVANIE:** Nepoškodujte chladiaci okruh.
- **VAROVANIE:** Nepoužívajte elektrické spotrebiče vo vnútri tohto spotrebiča, ak ich použitie nie je odporúčané výrobcom.
- **VAROVANIE:** Opatrebovaný spotrebič odovzdajte na likvidáciu v súlade s miestnymi predpismi, pretože obsahuje horľavý plyn a chladivo.
- **VAROVANIE:** Pri umiestňovaní spotrebiča sa uistite, že napájací kábel nie je zachytený alebo poškodený.
- **VAROVANIE:** Za spotrebič neumiestňujte viacnásobné zásuvky alebo prenosné zdroje napájania.
- Nepoužívajte predlžovacie káble ani neuzemnené (dva kolíky) adaptéry.
- **NEBEZPEČENSTVO:** V chladničke môže uviaznuť dieťa, preto skôr ako vyhodíte opotrebovaný spotrebič:
 - Zložte dvere.
 - Police nechajte na mieste, aby deti nemohli ľahko vliezť dovnútra.
- Pred inštaláciou príslušenstva musí byť spotrebič odpojený od zdroja elektrického napájania.
- Chladiace a cyklopentanové penivé materiály použité v spotrebiči sú horľavé. Preto opotrebovaný spotrebič na likvidáciu, musí byť umiestnený mimo dosahu akýchkoľvek zdrojov požiaru a musí byť likvidovaný spoločnosťou, aby sa zabránilo poškodeniu životného prostredia alebo iným škodám.
- Ak má spotrebič dvere vybavené zámkom, dbajte na to, aby boli kľúče uchovávané mimo dosahu detí a nie v blízkosti spotrebiča. Zabráňte tak uzamknutiu detí v spotrebiči.

- Norma EN: Tento spotrebič môžu používať deti od 8 rokov a osoby so zníženými fyzickými, senzorickými alebo mentálnymi schopnosťami alebo s nedostatkom skúseností a znalostí, ak sú pod dozorom alebo boli poučené o bezpečnom používaní spotrebiča a porozumeli možným rizikám. Deti sa so spotrebičom nesmú hrať. Čistenie a údržbu nesmú vykonávať deti bez dozoru. Deti od 3 do 8 rokov môžu vkladať a vyberať obsah spotrebiča.
- Aby ste sa vyhli kontaminácii potravín, dodržiavajte nasledujúce pokyny:
 - Dlhodobé otvorenie dverí spôsobí výrazné zvýšenie teploty v spotrebiči.
 - Pravidelne čistite povrchy, ktoré môžu prísť do styku s potravinami a drenážnym systémom.
 - Vyčistite nádržky na čistú vodu, ak neboli používané dlhšie ako 48 hodín, ak ste vodu neodobrali viac ako 5 dní prepláchnite vodovodný systém pripojený k prívodu vody. (poznámka 1)
 - Surové mäso a ryby skladujte vo vhodných nádobách tak, aby neboli v kontakte s inými potravinami alebo aby na ne nekvapkala tekutina.
 - Dvojhviezdičkové priehradky na mrazené potraviny sú vhodné na uskladnenie predzmrazených potravín, na uskladnenie alebo výrobu zmrzliny a na výrobu kociek ľadu. (Poznámka 2)
 - Jedno-, dvoj- a trojhviezdičkové priehradky nie sú vhodné na mrazenie čerstvých potravín. (poznámka 3)
 - Pre spotrebiče bez 4-hviezdičkovej priehradky: tento spotrebič nie je vhodný na mrazenie potravín. (poznámka 4)
 - Ak necháte spotrebič dlhší čas prázdny, vypnite ho, rozmrazte, vyčistite, vysušte a nechajte dvierka pootvorené, aby sa vo vnútri spotrebiča nevytvorili plesne.

Poznámka 1,2,3,4: Skontrolujte, či sa to týka vášho spotrebiča.

- Tento chladiaci spotrebič nie je určený na použitie ako vstavaný spotrebič.
- Tento spotrebič je určený výlučne na uchovávanie vína.
- Tento chladiaci spotrebič nie je vhodný na mrazenie potravín.
- Akúkoľvek výmenu alebo údržbu LED osvetlenia musí vykonať výrobca, jeho servisný technik alebo podobne kvalifikovaná osoba.

Význam symbolov v tomto návode na obsluhu



Symbol označujúci zakázané činnosti.

Nedodržanie pokynu môže mať za následok poškodenie spotrebiča alebo ohrozenie bezpečnosti používateľov.



Symbol označujúci skutočnosť, ktorú je potrebné dodržiavať v súlade s prevádzkovými požiadavkami.

Nedodržanie pokynu môže mať za následok poškodenie spotrebiča alebo ohrozenie bezpečnosti používateľov.



Symbol označujúci záležitosti, ktorým je potrebné venovať pozornosť. Je potrebné náležité preventívne opatrenie pretože by mohlo dôjsť k ľahkým alebo stredne ťažkým zraneniam alebo poškodeniu spotrebiča.

Tento návod na obsluhu veľa dôležitých bezpečnostných informácií, ktoré musia používatelia dodržiavať.

Varovania týkajúce sa elektrickej energie

- Pri odpájaní spotrebiča neťahajte za sieťový kábel, ale pevne uchopíte zástrčku a vytiahnite ju priamo zo zásuvky.
- Nikdy nepoškodzujte napájací kábel, nepoužívajte ho, ak je poškodený alebo ak je opotrebovaná zástrčka.
- Opotrebovaný alebo poškodený napájací kábel musí byť vymenený v autorizovanom servisnom stredisku.
- Napájací kábel musí byť v pevnom kontakte so zásuvkou, inak môže dôjsť k požiaru. Uistite sa, že uzemňovací kolík sieťovej zásuvky je pripojený k spoľahlivému uzemňovaciemu káblu.
- V prípade úniku plynu alebo iných horľavých plynov zatvorte ventil unikajúceho plynu a potom otvorte dvere a okná. Neodpájajte žiadny spotrebič, pretože iskra môže spôsobiť požiar.
- Z bezpečnostných dôvodov sa neodporúča na spotrebič umiestňovať zásuvky, variče na ryžu, mikrovlnné rúry a iné spotrebiče, ak to nie je odporúčané výrobcom. Vo vnútri spotrebiča nepoužívajte iné elektrické spotrebiče.

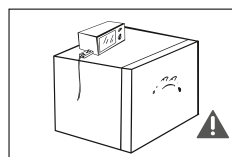
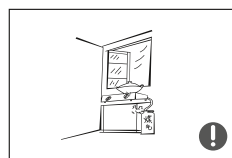
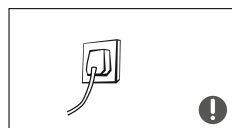
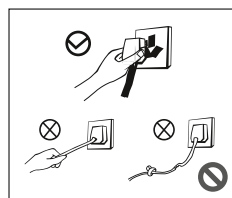

Upozornenia súvisiace s používaním

- Spotrebič nerozoberajte, neprestavujte ani nepoškodujte chladiaci okruh. Údržbu spotrebiča musí vykonávať servisný technik.
- Poškodený napájací kábel musí vymeniť výrobca, jeho servisné stredisko alebo kvalifikovaná osoba, aby sa predišlo nebezpečenstvu.
- Medzery medzi dverami spotrebiča a telom spotrebiča sú malé, dbajte na to, aby ste si do týchto oblastí neprivreli ruku alebo prst. Pri zatváraní alebo otváraní dverí spotrebiča buďte opatrní, aby nedošlo k spadnutiu predmetov.
- Nedávajte obal a iné časti obalového materiálu deťom na hranie. Môžu spôsobiť udusenie! Nedovoľte deťom vstupovať do spotrebiča alebo naň liezť. Zabráňte tým uviaznutiu detí v spotrebiči alebo poraneniu.
- Na spotrebič nestriekajte vodu, neumiestňujte ho na vlhké miesto a na miesto, kde by mohol byť ľahko postriekaný vodou, aby nedošlo k ovplyvneniu izolačných vlastností spotrebiča.
- Na spotrebiča ani na jeho dvere nestúpajte.

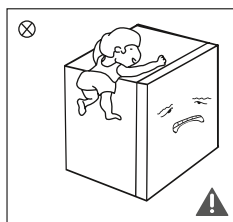
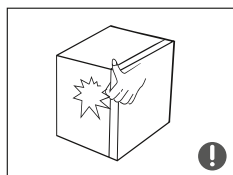
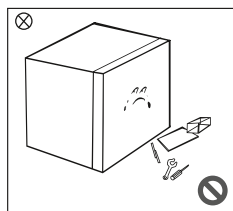

- Na hornú časť spotrebiča neumiestňujte ťažké predmety, pretože by mohli pri otvorení alebo zatvorení dverí spadnúť, a to by mohlo viesť k náhodným zraneniam.
- Počas výpadku prúdu alebo pred čistením vytiahnite zástrčku zo zásuvky. Nepripájajte spotrebič k napájaniu ihneď, ale počkajte 5 minút a potom spotrebič pripojte. Zabráňte tak poškodeniu kompresora.

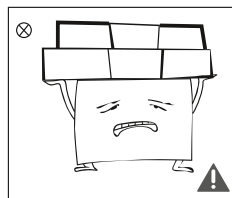

Varovania týkajúce sa umiestňovania predmetov do spotrebiča

- Do spotrebiča nekladajte horľavé, výbušné, prchavé a vysoko korozívne látky. Zabráňte tým poškodeniu produktu alebo požiaru.
- Neumiestňujte do blízkosti spotrebiča horľavé predmety, aby nedošlo k požiaru.
- Tento spotrebič určený pre domácnosť a môže sa používať len na uskladnenie vína. Nesmie sa používať na iné účely, napr. skladovanie krvi, liekov alebo biologických produktov.

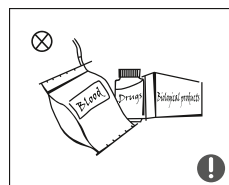
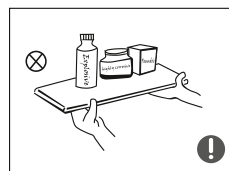

Varovania týkajúce sa energie

- 1) Spotrebič nemusí pracovať správne, ak je na dlhší umiestnený mimo odporúčaného teplotného rozsahu, pre ktorý je navrhnutý.
- 2) Neprekračujte dobu skladovania odporúčanú výrobcami vína.
- 3) Pri rozmrazovaní spotrebiča vhodnými opatreniami zabráňte nadmernému zvýšeniu teploty vína.
- 4) Zvýšenie teploty vína počas rozmrazovania, údržby alebo čistenia spotrebiča by mohlo skrátiť dobu spotreby.

Varovania týkajúce sa likvidácie



Chladivo a cyklopentánový materiál používaný v spotrebiči sú horľavé, spotrebič určený na likvidáciu musí byť mimo dosahu akýchkoľvek zdrojov ohňa a musí ho likvidovať špecializovaná spoločnosť, aby sa zabránilo škodám na životnom prostredí alebo iným škodám.



Keď prestanete spotrebič používať, demontujte dvere, odstráňte tesnenie dverí a políc, dvere a police umiestnite na správne miesto, aby do spotrebiča nemohlo vliezť dieťa.

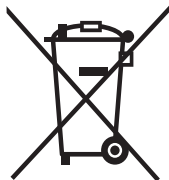

Správna likvidácia tohto produktu:

Tento symbol označuje, že tento výrobok nesmie byť likvidovaný spolu s iným komunálnym odpadom.

Aby ste zabránili možnému poškodeniu životného prostredia alebo zdravia ľudí nekontrolovanou

likvidáciou odpadu, recyklujte ho zodpovedne.

Správnou likvidáciou tiež pomôžete podporiť

udržateľnosť zdrojov a opätovné použitie materiálov.

Na odovzdanie opotrebovaného spotrebiča využite zberné miesta alebo kontaktujte predajcu, u ktorého ste spotrebič kúpili.

SPRÁVNE POUŽÍVANIE SPOTREBIČA

Popis jednotlivých dielov

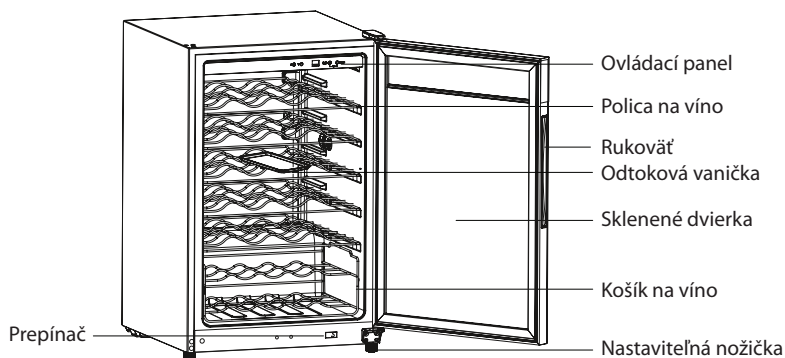

(Vyššie uvedená ilustrácia je len informačná. Vzhľad spotrebiča sa môže líšiť.)

- Teplota v spotrebiči je 5 - 18 °C, používa sa len na uskladnenie neotvoreného vína vo fľašiach (červené víno, biele víno, ružové víno).
- Do spotrebiča nekladajte jedlo, aby ste zabránili kontaminácii.
- Vnútorný priestor spotrebiča udržiavajte suchý. Nikdy neprekračujte odporúčanú dobu spotreby vyznačenú na každej fľaši.

Ovládanie teploty

(Nižšie uvedená ilustrácia je len informačná. Vzhľad sa môže líšiť.)

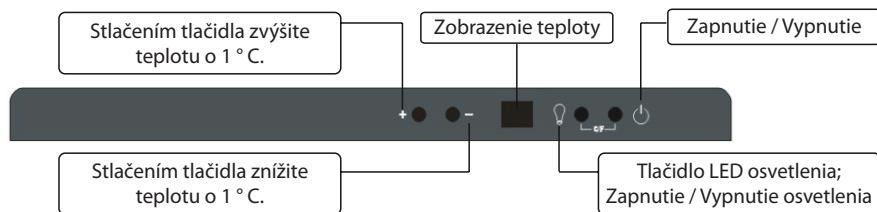

Súčasným podržaním tlačidiel LIGHT  a POWER  na 2 sekundy prepnete medzi zobrazením v stupňoch Fahrenheita a v stupňoch Celzia.



Poznámka!

Rozsah teplôt je 5 ~ 18 ° C. Predvolená teplota je 12 ° C. Po prerušení dodávky elektrickej energie bude spotrebič pracovať s naposledy nastavenou teplotou.

Po výpadku napájania počkajte minimálne 5 minút pred opätovným zapnutím spotrebiča. Predĺži to životnosť kompresora.

• Chybové kódy

Ak sa na displeji zobrazuje jeden z údajov v nasledujúcej tabuľke, znamená to poruchu spotrebiča.

Kód chyby	E1	E9
Popis	Porucha snímača teploty.	Porucha komunikácie.

Ak je teplota v spotrebiči veľmi nízka, na displeji sa zobrazí „L“.

Ak je teplota v spotrebiči veľmi vysoká, na displeji sa zobrazí „H“ a bude blikať.

Počas 30 sekúnd v sekundových intervaloch budete počuť zvukový signál, o minútu neskôr budete počuť zvukový signál 30 sekúnd. Po troch 30 sekundových intervaloch sa zvukový signál vypne.

Zvukový signál zrušíte stlačením ľubovoľného tlačidla.

Ak dáte do spotrebiča naraz veľa fliaš vína, v spotrebiči sa môže dočasne zvýšiť teplota.

Kontakt na autorizovaný servis nájdete na www.lord.eu.

V uvedenom autorizovanom servise môžete objednať aj náhradné diely.

Náhradné diely podľa príslušného nariadenia ekodesign získate od autorizovaného servisu počas min. 7 alebo 10 rokov (podľa typu náhradných dielov) od uvedenia posledného kusu modelu spotrebiča na trh v Európskom hospodárskom priestore.

Pred kontaktovaním autorizovaného servisu si prosím pripravte identifikačnú značku modelu a sériové číslo.

Identifikačnú značku modelu a sériové číslo výrobku nájdete na výrobnom štítku umiestnenom na vonkajšej zadnej strane spotrebiča.

Pre rýchle vyhľadanie údajov vášho spotrebiča odporúčame si údaje z výrobného štítku zapísať do tohto návodu pred umiestnením spotrebiča na prevádzkové miesto.

Umiestnenie

- Pred použitím spotrebiča odstráňte všetok obalový materiál vrátane penových podložiek a pásov vo vnútri spotrebiča, odtrhnite ochrannú fóliu na dverách a teľ spotrebiča.
- Chráňte spotrebič pred priamym slnečným žiarením a zdrojmi tepla, ako sú kachle, radiátory atď.
- Spotrebič umiestnite v interiéri, na dobre vetranom mieste. Podlaha musí byť rovná a pevná (vyrovnanie spotrebiča nastavte pootočením nožičiek doľava alebo doprava).
- Na spotrebičom musí byť voľný priestor minimálne 30 cm a po stranách a vzadu minimálne 10 cm, aby bolo zabezpečené správne odvádzanie tepla.

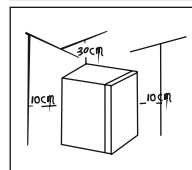
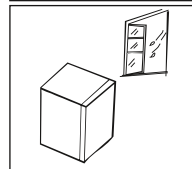
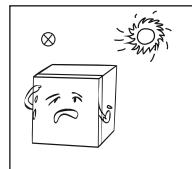
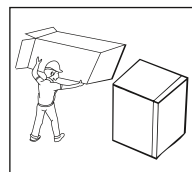

Uvedenie do prevádzky

- Spotrebič nechajte po prvom pripojení napájania zapnutý pol hodiny.
- Pred uvedením spotrebiča do prevádzky vyčistite jeho vnútorný priestor.
- Nepripájajte spotrebič k elektronickej energeticky úspornej zástrčke a prevodníku, ktoré prevádzajú jednosmerný prúd na striedavý prúd (napr. solárny systém, sieť na lodi).
- Počas činnosti kompresora sa bude tvoriť kondenzát alebo námraza. Utieranie námrazy alebo kvapiek skondenzovanej vody nie je potrebné, pretože zadná strana ich automaticky odvedie do odtokového systému a následne do nádoby na nad kompresorom a odparí sa. zadná strana vinotéky.

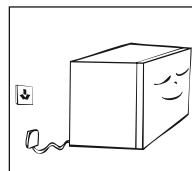

Inštalácia rukoväte (závisí od modelu)

Pri inštalácii postupujte podľa zakúpeného výrobku.

1. Umiestnite rukoväť na dvere a uchyťte dvomi skrutkami.

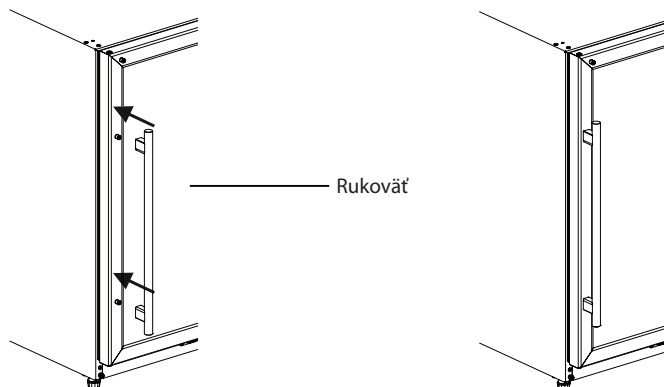

2. Pomocou imbusového kľúča upevnite rukoväť, uistite sa, že otvor pre skrutku smeruje dolu.

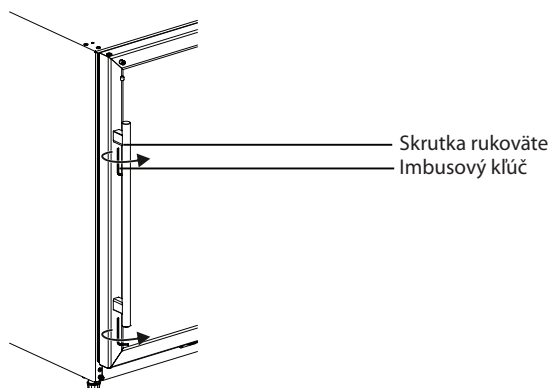

(Nižšie uvedená ilustrácia je len informačná. Vzhľad sa môže líšiť.)

Zmena smeru otvárania dverí

Otočenie dverí (s vodorovnou rukoväťou)

1. Zmenou umiestnenia závesu ⑤ môžete zmeniť smer otvárania dverí spotrebiča. Pri zmene smeru otvárania dverí spotrebiča postupujte podľa nasledujúcich pokynov (napríklad: sprava doľava): zatvorte sklenené dvere spotrebiča, pomocou čepele odstráňte kryty ①②, opatrne uvoľnite montážny kryt ③ závesu dverí a tri polohovacie skrutky ④, vyberte horný záves ⑤ a čap ⑥.
2. Otvorte dvere spotrebiča a opatrne zložte sklenené dvere.

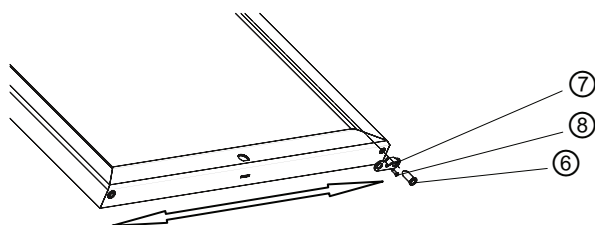
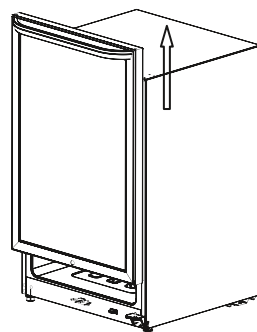
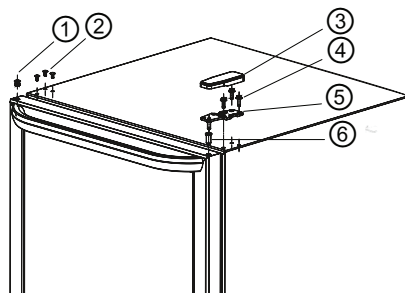

3. Uvoľnite čap ⑥ v dolnej časti sklenených dverí, skrutky zarážky ⑧, dorazu ⑦, a upevnite ich na ľavú stranu.

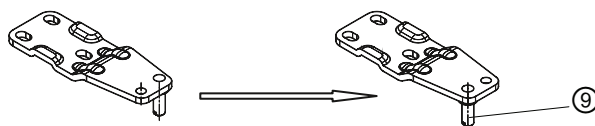

4. Demontujte časť ⑨ horného závěsu a namontujte ho na ľavú stranu.

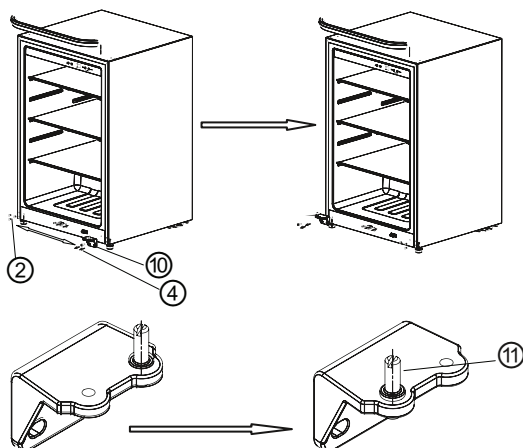

5. Pomocou čepele zložte kryty ②, uvoľnite polohovacie skrutky ④ a dolný záves ⑩. Demontujte hriadeľ ⑪ dolného závěsu a namontujte ho na ľavú stranu. Potom vymeňte diely a opačným postupom upevnite dolný záves a kryty ②.

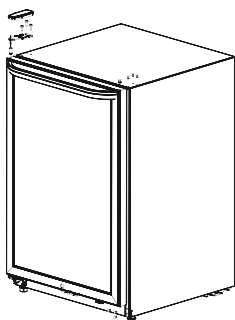

Otočenie dverí (so zvislou rukoväťou)

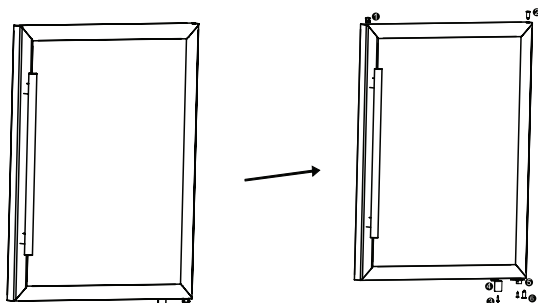

1. Demontujte čap ① a horné puzdro ② hornej časti sklenených dverí. demontujte skrutky ③, spínač osvetlenia ④, zarážku dverí ⑤ dolné puzdro ⑥.

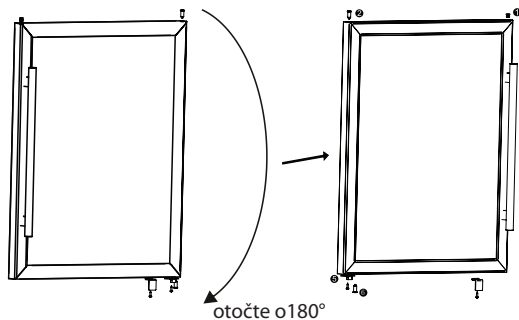

2. Otočte dvere o 180 stupňov, vymeňte polohu horného puzdra ②, čapy ① a premiestnite zarážku dverí ⑤ dolné puzdro ⑥ v dolnej časti zľava doprava.

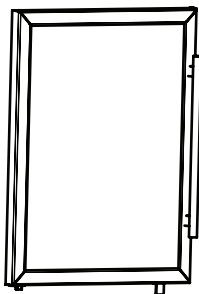

3. Namontujte puzdrá, kryty otvoru čapu , zarážku dverí a spínač osvetlenia.
4. Nainštalujte dvere.

(Nižšie uvedená ilustrácia je len informačná. Vzhľad sa môže líšiť.)

Usporiadanie fliaše

- Dbajte na to, aby sa fliaše nedotýkali zadnej strany spotrebiča, zabezpečíte tým správnu cirkuláciu vzduchu.
- Počet fliaš sa môže líšiť od veľkosti fliaš a tvaru vkladanych fliaš.
- Kapacita na uskladnenie fliaš v spotrebiči je vypočítaná podľa rozmerov fliaše na obrázku. Nadmerná fliaša môže mať vplyv na počet skladovaných fliaš vo vínnej skrini.

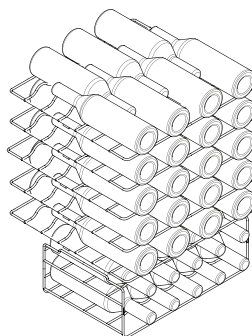
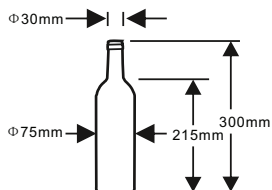

(Vyššie uvedená ilustrácia je len informačná. Skutočné usporiadanie závisí od dodaného spotrebiča).

Praktické informácie k skladovaniu hroznového vína

- Neuchovávajte fľaše s vínom v chladničke v kartónovej krabici, alebo v kufríku.
- Korok starej fľaše musí byť pri vkladaní do chladničky na víno vždy namočený vo víne. Medzi vínom a korkom nesmie byť voľný priestor.
- Polica na fľaše je užitočná, pretože nezastavuje cirkuláciu vzduchu. Vlhkosť, ktorá sa skondenzovala na fľaši sa rýchlo vysuší.
- Pred pitím vína: ružové víno dajte na stôl 2 - 5 hodín pred pitím a červené víno 4 - 5 hodín, takto dosiahnete teplotu vhodnú na podávanie. Biele víno môžete podávať priamo zo spotrebiča.
Šumivé vín vždy uchovávajte v chlade a vyberte ho až pred pitím.
- Upozorňujeme, že teplota vína je vždy nižšia ako ideálna teplota pre podávanie, pretože pri nalievaní do pohára teplota okamžite stúpne o 1 až 2 °C.

Teplota pri podávaní

Chuť vína závisí od správnej teploty pri podávaní, určuje aj jeho príchuť.

Navrhujeme, aby teplota vína pri nalievaní dosiahla nasledujúci stupeň:

Druh vína	Teplota pri podávaní
Bordeaux červená	18 °C
Louis Family suché červené víno / Barolo	17 °C
Burgundské červené / Bordeaux červené	16 °C
Portské	15 °C
Mladé Burgundské červené	14 °C
Mladé červené víno	12 °C
Mladé Beaujolais / všetky biele vína s malým obsahom cukru	11 °C
Staré biele vína / Chardonnay	10 °C
Sherry	9 °C
Mladé biele vína z neskorého zberu	8 °C
Biele vína Loire / Entre-deux-Mers	7 °C

Tipy na úsporu energie

- Spotrebič musí byť umiestnený v suchej a dobre vetranej miestnosti. Spotrebič neumiestňujte na priamom slnečnom svetle alebo v blízkosti zdrojov tepla (napr radiátor, kachle, atď.) V prípade potreby použijete vhodnú izolačnú dosku.
- Dvere spotrebiča otvárajte len na nevyhnutný čas.

ÚDRŽBA SPOTREBIČA

Odpojenie spotrebiča

Odpojením napájacieho kábla odpojte spotrebič.

Nepoužívanie spotrebiča

Ak spotrebič nebudete dlhší čas používať:

1. Odpojte spotrebič od napájania.
2. Spotrebič vyčistite.
3. Dvere ponechajte otvorené.

Čistenie spotrebiča

- Aby sa zlepšilo chladenie a úspora energie, prach za spotrebičom a na zemi musíte pravidelne čistiť.
- Pravidelne kontrolujte tesnenie dverí, či v ňom nie sú nečistoty. Tesnenie dverí vyčistíte mäkkou utierkou navlhčenou v mydlovej vode alebo miernom roztoku saponátu.
- Vnútro chladničky na víno by ste mali pravidelne čistiť, aby ste predišli zápachu.
- Pred čistením spotrebiča vypnite napájanie, vyberte nápoje, police, atď.
- Mäkkou utierkou alebo špongiou vyčistíte vnútro spotrebiča roztokom dvoch polievkových lyžíc sódy bikarbóny rozpustených v litri teplej vody. Vyčistené povrchy opláchnite vodou a osušte mäkkou utierkou. Po vyčistení pred zapnutím napájania otvorte dvierka a nechajte spotrebič prirodzene vysušiť.
- Miesta, ktoré sa ťažko čistia (napríklad úzke sendviče, medzery alebo rohy) odporúčame pravidelne utrieť mäkkou utierkou, mäkkou kefkou atď., prípadne podľa potreby kombinovať s niektorými pomocnými nástrojmi (napr. tenké tyčinky), aby sa v týchto oblastiach nehromadili žiadne kontaminanty alebo baktérie.
- Nepoužívajte mydlo, saponát, čistiaci prášok, čistič v spreji, atď., pretože by tieto prípravky mohli spôsobiť zápach vo vnútri spotrebiča alebo kontaminovať potraviny.
- Police očistite mäkkou utierkou navlhčenou v mydlovej vode alebo roztokom saponátu. Potom opláchnite vodou a osušte mäkkou utierkou alebo prirodzene vysušiť.



- Drevený stojan na víno nesmie byť ponorený do tekutiny, aby nedošlo k jeho prasknutiu alebo vytvoreniu plesne. Drevený stojan na víno čistite suchou mäkkou utierkou. Veľmi znečistený drevený stojan na víno čistite vyžmýkanou mäkkou utierkou a nechajte ho prirodzene vysušiť.
- Vonkajší povrch spotrebiča utrite mäkkou utierkou navlhčenou v mydlovej vode, saponáte atď. Potom utrite dosucha. Dbajte na to, aby ste nepoškriabali povrch sklenených dverí alebo aby ste ich nerozbili.
- Na čistenie nepoužívajte tvrdé kefy, drôtené kefy, abrazívne prostriedky (napríklad zubné pasty), organické rozpúšťadlá (napríklad alkohol, acetón, banánový olej atď.), vriacu vodu ani kyslé alebo zásadité látky, ktoré môžu víno poškodiť. Vriaca voda a organické rozpúšťadlá, ako je benzén, môžu zdeformovať alebo poškodiť plastové časti.
- Počas čistenia spotrebič neoplachujte vodou alebo inými tekutinami, aby ste predišli skratom a neovplyvnili elektrickú izoláciu. Voda by nemala presiaknuť do ovládacích prvkov a systému osvetlenia na sklenených dverách.

Upozornenie:

Nepoužívajte čistiace prostriedky a rozpúšťadlá, ktoré obsahujú piesok alebo kyseliny.

Klimatické triedy

— rozšírená mierna (SN): „Tento chladiaci spotrebič je určený na používanie pri teplote okolia od 10 °C do 32 °C.“

— mierna (N): „Tento chladiaci spotrebič je určený na používanie pri teplote okolia od 16 °C do 32 °C.“

— subtropická (ST): „Tento chladiaci spotrebič je určený na používanie pri teplote okolia od 16 °C do 38 °C.“

— tropická (T): „Tento chladiaci spotrebič je určený na používanie pri teplote okolia od 16 °C do 43 °C.“

ODSTRÁNENIE MOŽNÝCH PROBLÉMOV

Spotrebič nepracuje	Skontrolujte, či je spotrebič pripojený k elektrickej sieti. Nízke napätie v sieti. Skontrolujte, či správne nastavený ovládač teploty. Došlo k poruche napájania.
Kompresor pracuje veľmi dlhý čas	Je normálne, že spotrebič v lete pracuje dlhšie, pretože je okolitá teplota vyššia. Do spotrebiča ste vložili naraz veľa nápojov. Často otvárate dvere spotrebiča.
Nesvieti indikátor napájania	Skontrolujte, či je spotrebič pripojený k napájaniu, alebo či nie je poškodený indikátor.
Hlasné zvuky	Skontrolujte, či je spotrebič umiestnený na rovnej a stabilnej podlahe. Skontrolujte, či je príslušenstvo spotrebiča správne umiestnené.
Spotrebič produkuje teplo Kondenzácia	Spotrebič môže počas prevádzky, najmä v letnom období, produkovať teplo, je to normálny jav. Kondenzácia: na vonkajších plochách a tesnení dverí sa môže skondenzovať voda. Spôsobuje to vysoká vlhkosť vzduchu, je to normálny jav. Kondenzát utrite utierkou a správne nastavte teplotu spotrebiča.
Zvuk prúdenia vzduchu Bzučanie Klopanie	Chladivo, ktoré cirkuluje v potrubí, môže vydávať zvuk bublania. Je to normálny jav a nemá vplyv na chladiaci účinok. Bzučanie je generované kompresorom pri jeho spustení alebo vypnutí. Elektromagnetický ventil alebo elektrický prepínací ventil môže klopať, je to normálny jav a nemá to vplyv na činnosť spotrebiča.

INFORMAČNÝ LIST VÝROBKU

Názov dodávateľa alebo jeho ochranná známka: LORD					
Adresa dodávateľa: LORD Hausgeräte GmbH, Greschbachstraße 17, 76229 Karlsruhe, Deutschland					
Identifikačný kód modelu: E1					
Typ chladiaceho spotrebiča:			Vinotéka		
Spotrebič s nízkou hlučnosťou:	Nie	Dizajn:	voľne stojaci		
Spotrebič na uchovávanie vína:	Áno	Iné chladiace spotrebiče:	Nie		
Všeobecné parametre výrobku:					
Parameter		Hodnota	Parameter		Hodnota
Celkové rozmery (v milimetroch)	Výška	855	Celkový objem (v dm ³ alebo l)	131	
	Šírka	545			
	Hĺbka	565			
EEI (%)		177,7	Trieda energetickej účinnosti		G
Úroveň vydávaného hluku prenášaného vzduchom [dB(A) re 1 pW]		38	Trieda úrovne vydávaného hluku prenášaného vzduchom		C
Ročná spotreba energie (kWh/a)		150	Klimatická trieda:		N / ST
Minimálna teplota okolia (°C), pre ktorú je chladiaci spotrebič vhodný		16	Maximálna teplota okolia (°C), pre ktorú je chladiaci spotrebič vhodný		38
Zimné nastavenie		Nie			
Parametre oddelení:					
Typ oddelenia		Objem oddelenia (v dm ³ alebo l)	Odporúčané nastavenie teploty pre optimalizované skladovanie potravín (°C)	Mraziaci výkon (kg/24 h)	Typ odmrazovania (automatické odmrazovanie = A, manuálne odmrazovanie = M)
Oddelenie s podmienkami komory	Nie	—	—	—	—
Oddelenie na uchovávanie vína	Áno	131	12	—	A
Oddelenie s podmienkami pivnice	Nie	—	—	—	—
Oddelenie na čerstvé potraviny	Nie	—	—	—	—

Oddelenie na uchovávanie rýchlo sa kaziacich potravín	Nie	—	—	—	—
Bezhviezdičkové alebo výroba ľadu	Nie	—	—	—	—
Jednohviezdičkové	Nie	—	—	—	—
Dvojhviezdičkové	Nie	—	—	—	—
Trojhviezdičkové	Nie	—	—	—	—
Štvorhviezdičkové	Nie	—	—	—	—
Dvojhviezdičkový oddiel	Nie	—	—	—	—
Oddelenie s premenlivou teplotou	typy oddelení	—	—	—	—
Pri štvorhviezdičkových oddeleniach					
Funkcia rýchleho mrazenia	Nie				
Parametre zdroja svetla:					
Typ zdroja svetla	LED				
Trieda energetickej účinnosti	N/A				
Minimálne trvanie záruky, ktorú ponúka výrobca: 24 mesiacov					
Doplňujúce informácie:					
Webový odkaz na web výrobcu, kde sú informácie uvedené v bode 4 (a) prílohy nariadenia Komisie (EÚ) 2019/2019 nájdené: www.lord.eu					

Informácie o modeli v databáze výrobkov definované v nariadení (EÚ) 2019/2016 nájdete prostredníctvom nasledujúceho internetového odkazu: <https://eprel.ec.europa.eu/qr/437504>

LORD Hausgeräte GmbH
Greschbachstraße 17
76229 Karlsruhe
Deutschland

info@lord.eu
www.lord.eu