

EOC9P31WX
KOCAP31WX



CS Parní trouba

Návod k použití



Electrolux

MYSLÍME NA VÁS

Děkujeme vám, že jste si zakoupili spotřebič značky Electrolux. Produkt, který jste si zvolili, čerpá z desetiletí profesionálních zkušeností a inovací. Při navrhování tohoto důmyslného a stylového spotřebiče jsme mysleli na vaše potřeby. Můžete se proto spolehnout, že při každém použití dosáhnete skvělých výsledků.

Vítá vás Electrolux.

Navštivte naše webové stránky:



Rady k používání, brožury, poradce při potížích a informace o servisu a opravách získáte na:

www.electrolux.com/support



Zaregistrujte svůj spotřebič a získajte lepší servis:

www.registerelectrolux.com



Nákup příslušenství, spotřebního materiálu a originálních náhradních dílů pro váš spotřebič:

www.electrolux.com/shop

PÉČE O ZÁKAZNÍKY A SERVIS

Doporučujeme používat originální náhradní díly.

V případě kontaktování našeho autorizovaného servisního střediska mějte u sebe následující údaje: Model, výrobní číslo, sériové číslo.

Tyto informace naleznete na typovém štítku.

 Varování / Důležité bezpečnostní informace

 Všeobecné informace a rady

 Informace o ochraně životního prostředí

OBSAH

1. BEZPEČNOSTNÍ INFORMACE.....	3	4. JAK ZAPNOUT A VYPNOUT SPOTŘEBIČ.....	11
1.1 Bezpečnost dětí a zranitelných osob.....	3	4.1 Ovládací panel.....	11
1.2 Všeobecné bezpečnostní informace.....	4	4.2 Displej.....	12
2. BEZPEČNOSTNÍ POKYNY	5	5. PŘED PRVNÍM POUŽITÍM.....	13
2.1 Instalace.....	5	5.1 První čištění	13
2.2 Připojení k elektrické síti.....	6	5.2 První připojení.....	14
2.3 Použití.....	7	5.3 Bezdrátové připojení	14
2.4 Čištění a údržba.....	8	5.4 Softwarové licence.....	14
2.5 Pyrolytické čištění.....	8	5.5 První předežhátí.....	15
2.6 Vaření v páře.....	9	5.6 Jak nastavit: Tvrdost vody.....	15
2.7 Vnitřní osvětlení.....	9	6. DENNÍ POUŽÍVÁNÍ.....	16
2.8 Servis.....	9	6.1 Jak nastavit: Pečicí funkce.....	16
2.9 Likvidace.....	9	6.2 Jak nastavit: Parní pečicí funkce... ..	17
3. POPIS SPOTŘEBIČE.....	10	6.3 Jak nastavit: Podporované Vaření.....	18
3.1 Celkový pohled.....	10	6.4 Pečicí funkce.....	18
3.2 Příslušenství.....	10	6.5 Poznámky: Vlhký horkovzduch.....	21

7. FUNKCE HODIN.....	21	11.8 Připomínka sušení.....	36
7.1 Popis funkcí hodin.....	21	11.9 Jak použít: Sušení.....	36
7.2 Jak nastavit: Funkce hodin.....	22	11.10 Pokyny k použití: Vyprázdnění zásobníku.....	37
8. POUŽITÍ: PŘÍSLUŠENSTVÍ.....	24	11.11 Jak odstranit a nainstalovat: Dvířka.....	37
8.1 Vkládání příslušenství.....	24	11.12 Jak vyměnit: Osvětlení.....	38
8.2 Pečící sonda.....	25	12. ODSTRAŇOVÁNÍ ZÁVAD.....	39
9. DOPLŇKOVÉ FUNKCE.....	27	12.1 Co dělat, když.....	40
9.1 Jak uložit: Oblíbené.....	27	12.2 Jak spravovat: Chybové kódy.....	41
9.2 Automatické vypnutí.....	28	12.3 Servisní údaje.....	42
9.3 Chladicí ventilátor.....	28	13. ENERGETICKÁ ÚČINNOST.....	42
10. TIPY A RADY.....	28	13.1 Informace o výrobku a list s údaji o výrobku*.....	42
10.1 Doporučení k pečení.....	28	13.2 Úspora energie.....	43
10.2 Vlhký horkovzduch.....	29	14. STRUKTURA NABÍDKY.....	44
10.3 Vlhký horkovzduch – doporučená příslušenství.....	29	14.1 Nabídka.....	44
10.4 Tabulky vaření pro zkušební.....	30	14.2 Dílčí nabídka pro: Čištění.....	44
11. ČIŠTĚNÍ A ÚDRŽBA.....	32	14.3 Dílčí nabídka pro: Funkce.....	45
11.1 Poznámky k čištění.....	32	14.4 Dílčí nabídka pro: Připojení.....	45
11.2 Jak vyjmout: Roštové drážky.....	33	14.5 Dílčí nabídka pro: Nastavení.....	46
11.3 Pokyny k použití: Pyrolytická čisticí.....	33	14.6 Podnabídka pro: Obsluha.....	46
11.4 Připomínka čištění.....	34	15. JE TO SNADNÉ!.....	47
11.5 Pokyny k použití: Odstraňování vod. kamene.....	35	16. VYUŽIJTE ZKRATKU!.....	48
11.6 Připomínka odstranění vodního kamene.....	35	17. POZNÁMKY K OCHRANĚ ŽIVOTNÍHO PROSTŘEDÍ.....	49
11.7 Pokyny k použití: Proplachování.....	36		

Změny vyhrazeny.

1. ⚠ BEZPEČNOSTNÍ INFORMACE

Tento návod si pečlivě přečtěte ještě před instalací spotřebiče a jeho prvním použitím. Výrobce nenese odpovědnost za žádný úraz ani škodu v důsledku nesprávné instalace nebo použití. Návod k použití vždy uchovávejte na bezpečném a přístupném místě pro jeho budoucí použití.

1.1 Bezpečnost dětí a zranitelných osob

- Tento spotřebič smí používat děti starší osmi let nebo osoby se sníženými fyzickými, smyslovými nebo duševními

schopnostmi nebo osoby bez patřičných zkušeností a znalostí, pouze pokud tak činí pod dozorem nebo obdrželi instrukce týkající se bezpečného provozu spotřebiče, a pokud rozumí rizikům spojeným s provozem spotřebiče. Děti mladší osmi let a osoby s rozsáhlým a komplexním postižením bez stálého dozoru udržujte z dosahu spotřebiče.

- Nenechte děti hrát si se spotřebičem a mobilními zařízeními s My Electrolux Kitchen .
- Všechny obaly uschovejte mimo dosah dětí a řádně je zlikvidujte.
- VAROVÁNÍ: Spotřebič a jeho přístupné části se při použití zahřívají na vysokou teplotu. Během používání a chladnutí udržujte spotřebič mimo dosah dětí a domácích zvířat.
- Je-li spotřebič vybaven dětskou bezpečnostní pojistkou, doporučuje se ji aktivovat.
- Čištění a uživatelskou údržbu spotřebiče by neměly provádět děti bez dozoru.

1.2 Všeobecné bezpečnostní informace

- Spotřebič je určen výhradně pro přípravu jídel.
- Tento spotřebič je určen k použití v běžné nespolečné domácnosti ve vnitřních prostorách.
- Tento spotřebič lze používat v kancelářích, hotelových pokojích, motelech, agropenzionech a v podobných ubytovacích zařízeních, kde využití nepřesahuje (průměrnou) úroveň využití v domácnosti.
- Tento spotřebič smí instalovat a výměnu kabelu provádět jen kvalifikovaná osoba.
- Nepoužívejte spotřebič, dokud není nainstalován do vestavné konstrukce.
- Před prováděním jakékoli údržby vždy spotřebič odpojte od napájení.
- Je-li napájecí kabel poškozený, smí ho vyměnit pouze výrobce, autorizované servisní středisko nebo osoby

s podobnou příslušnou kvalifikací. Jinak by mohlo dojít k úrazu elektrickým proudem.

- **VAROVÁNÍ:** Před výměnou žárovky se ujistěte, že je spotřebič vypnutý, abyste zabránili možnému úrazu elektrickým proudem.
- **VAROVÁNÍ:** Spotřebič a jeho přístupné části se při použití zahřívají na vysokou teplotu. Nedotýkejte se topných článků ani vnitřních ploch spotřebiče.
- Při vkládání nebo vyjímání příslušenství či nádobí vždy používejte kuchyňské chňapky.
- Používejte pouze pečicí sondu doporučenou k tomuto spotřebiči.
- Chcete-li odstranit drážky na rošty, vytáhněte z bočních stěn nejdřív jejich přední část a poté zadní část. Drážky na rošty nainstalujte stejným postupem v opačném pořadí.
- K čištění spotřebiče nepoužívejte čisticí zařízení na páru.
- K čištění skleněných dvířek nepoužívejte drsné čisticí prostředky nebo ostré kovové škrabky. Mohly by poškrábat povrch, což by mohlo následně vést k rozbití skla.
- Před pyrolytickým čištěním vyjměte z vnitřního prostoru spotřebiče veškeré příslušenství a nadměrné usazeniny/ úniky.

2. BEZPEČNOSTNÍ POKYNY

2.1 Instalace



VAROVÁNÍ!

Tento spotřebič smí instalovat jen kvalifikovaná osoba.

- Odstraňte veškerý obalový materiál.
- Poškozený spotřebič neinstalujte ani nepoužívejte.
- Řiďte se pokyny k instalaci dodanými spolu s tímto spotřebičem.
- Při přemísťování spotřebiče buďte vždy opatrní, protože je těžký. Vždy používejte ochranné rukavice a uzavřenou obuv.
- Netahejte spotřebič za držadlo.
- Spotřebič nainstalujte na bezpečném a vhodném místě, které splňuje požadavky na instalaci.
- Dodržujte minimální vzdálenosti od ostatních spotřebičů a nábytku.
- Před instalací spotřebiče ověřte, zda se jeho dvířka otevírají bez omezení.

BEZPEČNOSTNÍ POKYNY

- Spotřebič je vybaven elektrickým chladicím systémem. Musí být zapojen do elektrické sítě.
- Vestavná jednotka musí splňovat požadavky na stabilitu dle normy DIN 68930.

Minimální výška skříňky (minimální výška skříňky pod pracovní deskou)	578 (600) mm
Šířka skříňky	560 mm
Hloubka skříňky	550 (550) mm
Výška přední části spotřebiče	594 mm
Výška zadní části spotřebiče	576 mm
Šířka přední části spotřebiče	595 mm
Šířka zadní části spotřebiče	559 mm
Hloubka spotřebiče	567 mm
Vestavná hloubka spotřebiče	546 mm
Hloubka s otevřenými dvířky	1027 mm
Minimální velikost ventilačního otvoru. Otvor umístěný na spodní zadní straně	560x20 mm
Délka napájecího síťového kabelu. Kabel se nachází v pravém rohu zadní strany	1500 mm
Montážní šrouby	4x25 mm

2.2 Připojení k elektrické síti



VAROVÁNÍ!

Hrozí nebezpečí požáru nebo úrazu elektrickým proudem.

- Veškerá elektrická připojení by měla být provedena kvalifikovaným elektrikářem.
- Spotřebič musí být uzemněn.
- Zkontrolujte, zda údaje na typovém štítku souhlasí s parametry elektrické sítě.
- Vždy používejte správně instalovanou síťovou zásuvku s ochranou proti úrazu elektrickým proudem.
- Nepoužívejte rozbočovací zástrčky ani prodlužovací kabely.
- Dbejte na to, abyste nepoškodili napájecí kabel a síťovou zástrčku. Jestliže potřebujete přívodní kabel vyměnit, musí výměnu provést námi autorizované servisní středisko.
- Síťové kabely se nesmí dotýkat nebo se nacházet v blízkosti dvířek spotřebiče nebo výklenku pod spotřebičem, obzvláště je-li spotřebič v provozu nebo jsou-li dvířka horká.

- Ochrana před úrazem elektrickým proudem u živých či izolovaných částí musí být připevněna tak, aby nešla odstranit bez použití nástrojů.
- Síťovou zástrčku zapojte do síťové zásuvky až na konci instalace spotřebiče. Po instalaci musí zůstat síťová zástrčka nadále dostupná.
- Pokud je síťová zásuvka uvolněná, nezapojujte do ni síťovou zástrčku.
- Neodpojujte spotřebič ze zásuvky tahem za kabel. Vždy tahejte za zástrčku.
- Používejte pouze správná izolační zařízení: ochranné vypínače vedení, pojistky (pojistky šroubového typu se musí odstranit z držáku), ochranné zemnicí jističe a stykače.
- Je nutné instalovat vhodný vypínač nebo izolační zařízení k řádnému odpojení všech napájecích vodičů spotřebiče. Toto izolační zařízení musí mít mezeru mezi kontakty alespoň 3 mm širokou.
- Před zapojením síťové zástrčky do síťové zásuvky zcela zavřete dvířka spotřebiče.
- Spotřebič se dodává se síťovou zástrčkou a napájecím kabelem.

2.3 Použití



VAROVÁNÍ!

Hrozí nebezpečí zranění, popálení, úrazu elektrickým proudem či výbuchu.

- Neměňte technické parametry spotřebiče.
- Ujistěte se, že větrací otvory nejsou zablokované.
- Během provozu nenechávejte spotřebič bez dozoru.
- Po každém použití spotřebič vypněte.
- Pokud je spotřebič v provozu, buďte při otevírání jeho dvířek opatrní. Může uniknout horký vzduch.
- Nepoužívejte spotřebič, máte-li vlhké ruce, nebo když je v kontaktu s vodou.
- Na otevřená dvířka netlačte.
- Nepoužívejte spotřebič jako pracovní nebo odkládací plochu.
- Dvířka spotřebiče otvírejte opatrně. Používáte-li přísady obsahující alkohol, může vzniknout směs alkoholu a vzduchu.
- Při otvírání dvířek nesmí být v blízkosti spotřebiče jiskry ani otevřený oheň.
- Do spotřebiče, do jeho blízkosti nebo na spotřebič neumísťujte hořlavé předměty nebo předměty nasáklé hořlavinami.
- Své heslo k síti Wi-Fi s nikým nesdílejte.



VAROVÁNÍ!

Hrozí nebezpečí poškození spotřebiče.

- Aby nedošlo k poškození nebo změnám barvy smaltu:
 - Nepokládejte nádoby ani jiné předměty přímo na dno spotřebiče.
 - Nepokládejte hliníkovou fólii přímo na dno vnitřku spotřebiče.
 - Nenalévejte vodu přímo do horkého spotřebiče.
 - Po dokončení přípravy jídla nenechávejte ve spotřebiči vlhké talíře ani jídlo.
 - Při vkládání nebo vyjímání příslušenství buďte opatrní.
- Barevné změny na smaltovaném povrchu nebo nerezové oceli nemají vliv na výkon spotřebiče.
- Při pečení vláčných moučníků použijte hluboký plech. Ovočné šťávy mohou zanechat trvalé skvrny.
- Vždy vařte se zavřenými dvířky spotřebiče.

- Je-li spotřebič instalován za nábytkovým panelem (např. dvířky), dvířka nábytku nesmí být nikdy zavřená, když je spotřebič v provozu. Za zavřeným nábytkovým panelem může docházet k nárůstu horka a vlhka, což může následně poškodit spotřebič, pouzdro nebo podlahu. Nezavírejte nábytkový panel, dokud spotřebič po použití zcela nevychladne.

2.4 Čištění a údržba



VAROVÁNÍ!

Hrozí nebezpečí poranění, požáru nebo poškození spotřebiče.

- Před čištěním nebo údržbou spotřebič vždy vypněte a vytáhněte síťovou zástrčku ze zásuvky.
- Přesvědčte se, že spotřebič už vychladl. Mohlo by dojít k prasknutí skleněných panelů.
- Poškozené skleněné panely okamžitě vyměňte. Kontaktujte autorizované servisní středisko.
- Při snímání dvířek spotřebiče buďte opatrní. Dvířka jsou těžká!
- Spotřebič čistěte pravidelně, abyste zabránili poškození materiálu jeho povrchu.
- Vyčistěte spotřebič vlhkým měkkým hadrem. Používejte pouze neutrální mycí prostředky. Nepoužívejte prostředky s drsnými částicemi, drátěnky, rozpouštědla nebo kovové předměty.
- Použijete-li sprej do trouby, řiďte se bezpečnostními pokyny uvedenými na jeho balení.

2.5 Pyrolytické čištění



VAROVÁNÍ!

V pyrolytickém režimu hrozí riziko poranění / požáru / chemických emisí (výparů).

- Před použitím samočisticí pyrolytické funkce nebo funkce prvního použití z vnitřku trouby odstraňte následující:
 - jakékoliv zbytky či nánosy jídla, olejů či tuků.
 - jakékoliv vyjímatelné předměty (včetně roštů, bočních kolejniček, apod. dodaných spolu se spotřebičem), obzvláště pak hrnce, pánve a jiné náčiní s nepřilnavým povrchem.
- Pečlivě si přečtěte všechny pokyny ohledně pyrolytického čištění.
- Držte děti z dosahu spotřebiče během chodu pyrolytického čištění.
- V průběhu této funkce bude spotřebič velmi horký a z předních větracích otvorů bude vycházet horký vzduch.
- Pyrolytické čištění je proces, při kterém se díky vysokým teplotám mohou uvolňovat výpary ze zbytků potravin či konstrukčních materiálů, a zákazníkům se proto důrazně doporučuje následující:
 - během každého pyrolytického čištění a po jeho dokončení zajistit dobré větrání.
 - během prvního použití při maximální teplotě a po jeho dokončení zajistit dobré větrání.
- Na rozdíl od lidí mohou být někteří plazi či ptáci velmi citliví na výpary, k jejichž tvorbě může docházet během čistícího procesu u všech pyrolytických trub.
 - Během chodu pyrolytického čištění odstraňte z blízkosti trouby všechna domácí zvířata (obzvláště ptactvo) a maximální teplotu čištění poprvé použijte v dobře větraném prostoru.
- Malá domácí zvířata mohou být také velmi citlivá na místní změny teploty, ke kterým dochází během samočisticího pyrolytického programu v blízkosti všech pyrolytických trub.
- Při vysokoteplotním pyrolytickém čištění může u všech pyrolytických trub dojít k poškození nepřilnavého povrchu hrnců, pánví, plechů, náčiní apod. a může také vést ke tvorbě méně škodlivých výparů.
- Výpary uvolňované z pyrolytických trub / zbytky jídel nejsou dle jejich popisu škodlivé pro člověka, děti nebo osoby ze zdravotními problémy.

2.6 Vaření v páře



VAROVÁNÍ!

Hrozí nebezpečí poranění nebo poškození spotřebiče.

- Horká pára může způsobit popálení:
 - Je-li funkce zapnutá, buďte při otevírání dvířek spotřebiče opatrní. Může dojít k úniku páry.
 - Po ukončení vaření v páře otvírejte dvířka spotřebiče opatrně.

2.7 Vnitřní osvětlení



VAROVÁNÍ!

Nebezpečí úrazu elektrickým proudem!

- Pokud jde o žárovku (žárovky) v tomto spotřebiči a samostatně prodávané náhradní žárovky: Tyto žárovky jsou navrženy tak, aby odolaly extrémním fyzickým podmínkám v domácích spotřebičích, ať už jde o teplotu, vibrace či vlhkost, nebo jsou určeny k signalizaci informací o provozním stavu spotřebiče. Nejsou určeny k použití v jiných spotřebičích a nejsou vhodné k osvětlení místností v domácnosti.
- Tento výrobek obsahuje světelný zdroj s třídou energetické účinnosti G.
- Používejte pouze žárovky se stejnými vlastnostmi .

2.8 Servis

- Je-li nutná oprava spotřebiče, obraťte se na autorizované servisní středisko.
- Používejte pouze originální náhradní díly.

2.9 Likvidace



VAROVÁNÍ!

Hrozí nebezpečí úrazu či udušení.

- Pro informace ohledně správné likvidace spotřebiče se obraťte na místní úřady.
- Odpojte spotřebič od elektrické sítě.
- Odřízněte síťový kabel v blízkosti spotřebiče a zlikvidujte jej.
- Odstraňte dveřní západku, abyste zabránili uvěznění dětí a domácích zvířat ve spotřebiči.

3. POPIS SPOTŘEBIČE

3.1 Celkový pohled

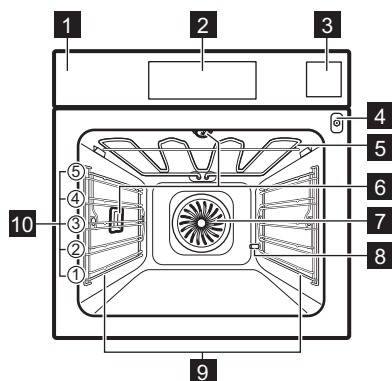

- 1 Ovládací panel
- 2 Displej
- 3 Zásobník na vodu
- 4 Zásuvka pro pečící sondu
- 5 Topné těleso
- 6 Osvětlení
- 7 Ventilátor
- 8 Vývod hadice odstraňování vod. kamene
- 9 Zasouvací mřížka, vyjímatelná
- 10 Polohy mřížky

3.2 Příslušenství

Tvarovaný rošt

Pro nádoby na pečení, koláčové formy, pečeně.

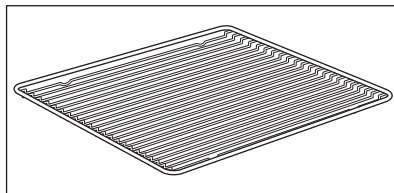

Plech na pečení

Pro koláče a sušenky.

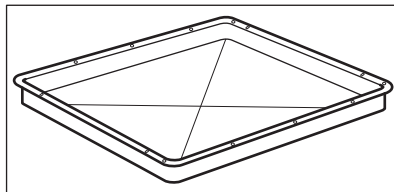

Hluboký pekáč/plech

K pečení a opékání jídel nebo jako plech na zachytávání tuku.

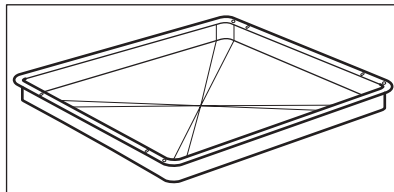

JAK ZAPNOUT A VYPNOUT SPOTŘEBIČ

Pečící sonda

Slouží k měření teploty uvnitř pokrmu.

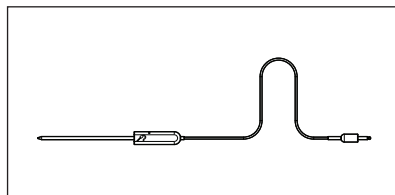

Teleskopické výsuvy

Pro snazší vkládání a vyjímání plechů a tvarovaného roštu.

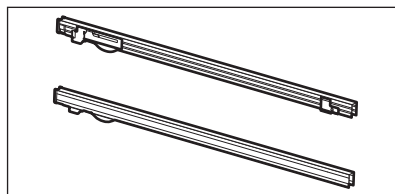

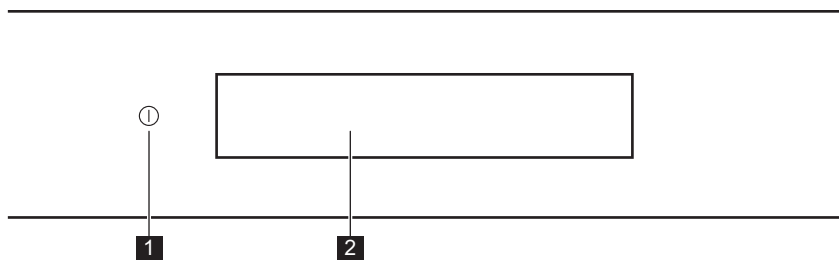

4. JAK ZAPNOUT A VYPNOUT SPOTŘEBIČ

4.1 Ovládací panel





1	Zapnout / Vypnout	Stisknutím a podržením zapnete a vypnete spotřebič.
2	Displej	Zobrazí aktuální nastavení spotřebiče.

 Mačkejte tlačítko	 Posuňte	 Stiskněte a podržte
Dotkněte se povrchu konečkem prstu.	Posuňte konečkem prstu po povrchu.	Dotkněte se povrchu na tři sekundy.

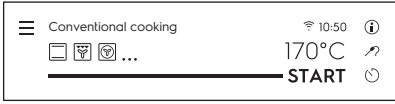
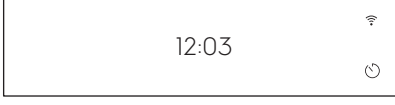

JAK ZAPNOUT A VYPNOUT SPOTŘEBIČ

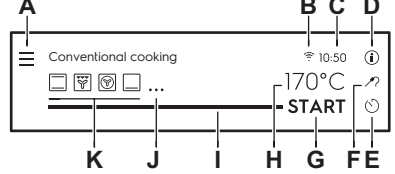
4.2 Displej

	<p>Po zapnutí se na displeji zobrazí hlavní obrazovka s pečicími funkcemi a výchozí teplotou.</p>
	<p>Pokud spotřebič nepoužijete po dobu 2 minut, displej se přepne do pohotovostního režimu.</p>
	<p>Při pečení se na displeji zobrazí nastavené a další dostupné funkce.</p>
	<p>Displej s maximálním počtem nastavených funkcí.</p> <ul style="list-style-type: none"> A. Nabídka / Zpět B. WiFi (pouze u vybraných modelů) C. Denní čas D. Informace E. Časovač F. Pečicí sonda (pouze u vybraných modelů) G. ZAPNOUT/VYPNOUT H. Teplota I. Stavová lišta / Posuvník J. Více K. Pečicí funkce











Ukazatele na displeji

Základní ukazatele – slouží k navigaci na displeji.

<p>OK K potvrzení volby/nastavení.</p>	<p> K potvrzení volby/nastavení nebo k návratu o jednu úroveň v nabídce.</p>	<p> K návratu o jednu úroveň v nabídce / k vrácení posledního úkonu.</p>	<p> K zapnutí a vypnutí funkcí.</p>
---	---	---	--

Ukazatele funkce Zvukový signál – když skončí nastavený čas přípravy pokrmu, zazní zvukový signál.

PŘED PRVNÍM POUŽITÍM

 Funkce je zapnutá.	 Funkce je zapnutá. Pečení se automaticky vypne.	 Zvukový signál je vypnutý.		
Ukazatele časovače				
 Pro nastavení funkce: Odložený start.	 Ke zrušení nastavení.	 Časovač se spustí po zavření dvířek spotřebiče.	 Časovač se spustí, když spotřebič dosáhne nastavené teploty.	 Časovač se spustí při spuštění trouby.
Ukazatele funkcí dvířek				
 Dvířka spotřebiče jsou zamknutá.				
WiFi Ukazatele – spotřebič lze připojit k síti Wi-Fi.				
 Připojení k síti WiFi je zapnuté.	 Připojení k síti WiFi je vypnuté.			



5. PŘED PRVNÍM POUŽITÍM



VAROVÁNÍ!

Viz kapitoly o bezpečnosti.

5.1 První čištění

		
Krok 1	Krok 2	Krok 3
Odstraňte ze spotřebiče veškeré příslušenství a vyjímatelné drážky na rošty.	Spotřebič a příslušenství otřete hadříkem z mikrovlákna namočeným v roztoku teplé vody a šetrného mycího prostředku.	Příslušenství a vyjímatelné drážky na rošty vložte do spotřebiče.

5.2 První připojení



Po prvním připojení se na displeji zobrazí uvítací zpráva.

Musíte nastavit: Jazyk, Displej jas, Hlasitost zv. signalizace, Tvrdost vody, Denní čas, bezdrátové připojení.

5.3 Bezdrátové připojení

K připojení spotřebiče potřebujete:

- Bezdrátová síť s připojením k internetu.
- Mobilní zařízení připojené k vaší bezdrátové síti.

Krok 1	Stáhněte si mobilní aplikaci My Electrolux Kitchen a v dalších krocích se řiďte pokyny.
Krok 2	Zapněte spotřebič.
Krok 3	Stiskněte:  . Zvolte: Nastavení / Připojení.
Krok 4	 – přetažením nebo stisknutím zapněte: WiFi.
Krok 5	Zvolte bezdrátovou síť s připojením k internetu. Bezdrátový modul spotřebiče se spustí do 90 sekund.

Využijte zkratku!



Frekvence	2,4 GHz WLAN
	2412–2484 MHz
Protokol	IEEE 802.11b DSSS/802.11g/n OFDM
Maximální výkon	EIRP < 20 dBm (100 mW)

5.4 Softwarové licence



Software tohoto produktu obsahuje součásti založené na bezplatném softwaru a softwaru z otevřeného zdroje. Společnost Electrolux potvrzuje přínos otevřeného softwaru a robotických komunit do projektu vývoje.

Chcete-li získat přístup ke zdrojovému kódu těchto bezplatných softwarových součástí a softwarových součástí z otevřeného zdroje, jejichž licenční podmínky vyžadují publikování, a prohlédnout si veškeré informace o autorském právu a příslušné licenční podmínky, navštivte: <http://electrolux.opensourcerepository.com> (složka GTM3).

5.5 První přehřátí







Před prvním použitím prázdnou troubu přehřejte.

Krok 1	Z trouby odstraňte veškeré příslušenství a vyjímatelné drážky na rošty.
Krok 2	Nastavte maximální teplotu pro funkci  Nechte troubu pracovat jednu hodinu.
Krok 3	Nastavte maximální teplotu pro funkci  Nechte troubu pracovat 15 minut.
<p> Během přehřívání může z trouby vycházet zápach a kouř. Místnost musí být větraná.</p>	

5.6 Jak nastavit: Tvrdost vody





Po zapojení trouby do sítě musíte nastavit stupeň tvrdosti vody.

Použijte zkušební papír nebo tvrdost vody ověřte u svého dodavatele vody.

			
Krok 1	Krok 2	Krok 3	Krok 4
Zkušební papír vložte do vody na zhruba jednu sekundu. Zkušební papír nedávejte pod tekoucí vodu.	Ze zkušebního papíru otřepete přebytečnou vodu.	Po jedné minutě zkontrolujte tvrdost vody dle níže uvedené tabulky.	Nastavte stupeň tvrdosti vody: Nabídka / Nastavení / Nastavení / Tvrdost vody.
<p> Barvy na zkušebním papíru se budou dále měnit. Nekontrolujte tvrdost vody později než jednu minutu po provedení zkoušky.</p>			
<p>Stupeň tvrdosti vody můžete změnit v nabídce: Nastavení / Nastavení / Tvrdost vody.</p>			

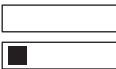
Tabulka uvádí rozsah tvrdosti vody (dH) s odpovídajícím ukládáním vápníku a klasifikací vody. Nastavte stupeň tvrdosti vody podle tabulky.

DENNÍ POUŽÍVÁNÍ

Tvrdość vody		Zkušební pa- pír	Ukládání váp- níku (mmol/l)	Ukládání váp- níku (mg/l)	Klasifikace vody
Stupeň	dH				
1	0–7		0–1,3	0–50	měkká
2	8–14		1,4–2,5	51–100	středně tvrdá
3	15–21		2,6–3,8	101–150	tvrdá
4	≥ 22		≥ 3,9	≥ 151	velmi tvrdá

Když stupeň tvrdosti dodávané vody dosáhne hodnoty 4, naplňte zásobník na vodu neperlivou lahvovou vodou.

6. DENNÍ POUŽÍVÁNÍ



VAROVÁNÍ!

Viz kapitoly o bezpečnosti.

6.1 Jak nastavit: Pečicí funkce

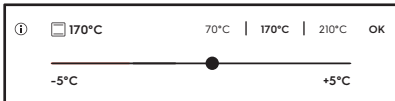
Krok 1	Zapněte troubu.
Krok 2	Zvolte pečicí funkci. Na displeji se zobrazí výchozí pečicí funkce. Pro zobrazení dalších pečicích funkcí stiskněte: ● ● ● .
Krok 3	Stiskněte: °C. Na displeji se zobrazí nastavení teploty. 
Krok 4	Nastavte teplotu posunutím prstu po posuvníku.
Krok 5	Stiskněte: OK.
Krok 6	Stiskněte: START . Pečicí sonda – sondu lze připojit kdykoliv před nebo během procesu přípravy.

STOP – stisknutím vypnete pečicí funkci.

Krok 7 troubu vypněte.

Využijte zkratku!

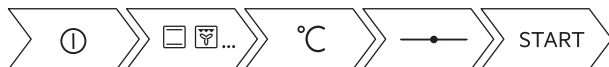

6.2 Jak nastavit: Parní pečicí funkce

Krok 1	Zapněte troubu.
Krok 2	Stiskněte . Nastavte parní pečicí funkci.
Krok 3	Stiskněte: °C. Na displeji se zobrazí nastavení teploty.
Krok 4	Nastavte teplotu.
Krok 5	Stiskněte: OK.
Krok 6	Stisknutím krytu zásobníku na vodu ho otevřete.
Krok 7	<p>Zásobník na vodu naplňte studenou vodou na maximální úroveň (asi 950 ml), dokud nezazní zvukový signál nebo se na displeji nezobrazí hlášení. Nepřepĺnujte zásobník na vodu nad maximální kapacitu. Hrozí nebezpečí úniku vody, přetečení a poškození nábytku.</p> <div style="border: 1px solid black; padding: 5px; margin-top: 10px;"> <p> VAROVÁNÍ! Používejte pouze studenou kohoutkovou vodu. Nepoužívejte filtrovanou (demineralizovanou) nebo destilovanou vodu. Nepoužívejte jiné tekutiny. Do zásobníku na vodu nenalévejte hořlavé či alkoholické tekutiny.</p> </div>
Krok 8	Zatlačte zásobník na vodu do původní polohy.
Krok 9	Stiskněte: START. Pára se objeví přibližně za dvě minuty. Když trouba dosáhne nastavené teploty, zazní zvukový signál.
Krok 10	Když dojde v zásobníku voda, zazní signál. Doplňte zásobník na vodu. Na konci doby pečení zazní zvukový signál.

Krok 11	troubu vypněte.
Krok 12	Po každém dokončení pečení zásobník na vodu vyprázdněte. Viz kapitolu „Čištění a údržba“, Vyprázdnění zásobníku.
Krok 13	Uvnitř trouby může docházet ke kondenzaci zbytkové vody. Po dokončení pečení opatrně otevřete dvířka trouby. Jakmile trouba vychladne, vysušte její vnitřek pomocí měkkého hadříku.

Využijte zkratku!

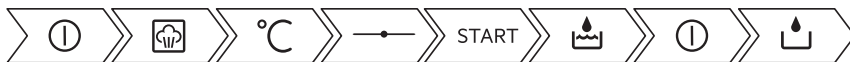

6.3 Jak nastavit: Podporované Vaření

Každý pokrm v této podnabídce má doporučenou funkci a teplotu. Můžete upravit čas a teplotu. U některých pokrmů můžete také péct pomocí:

- Automatická váha
- Pečicí sonda

Úroveň, na kterou je pokrm připraven:

- Nepropečené nebo Méně
- Středně velké
- Dobře propečené nebo Více







Krok 1	Zapněte troubu.
Krok 2	Stiskněte:
Krok 3	Stiskněte: . Zadejte: Podporované Vaření.
Krok 4	Zvolte pokrm nebo druh jídla.
Krok 5	Stiskněte: START .

Využijte zkratku!



6.4 Pečicí funkce







STANDARDNÍ

Pečicí funkce	Použití
 <p>Gril</p>	Ke grilování tenkých kusů potravin a opékání chleba.
 <p>Turbo gril</p>	K pečení velkých kusů masa nebo drůbeže s kostmi na jedné úrovni. K zapékání a pečení dozlatova.
 <p>Pravý horký vzduch</p>	K pečení jídel na třech úrovních současně a k sušení potravin. Nastavte teplotu o 20–40 °C nižší než pro Horní/spodní ohřev.
 <p>Mražené potraviny</p>	K přípravě polotovarů do křupava (např. hranolek, amerických brambor nebo jarních závitků).
 <p>Horní/spodní ohřev</p>	K pečení a opékání jídel na jedné úrovni trouby.
 <p>Pizza</p>	K pečení pizzy. K intenzivnějšímu opečení dozlatova a dosažení křupavého korpusu.
 <p>Spodní ohřev</p>	K pečení koláčů s křupavým korpusem a zavařování potravin.

SPECIALITY



Pečicí funkce	Použití
 <p>Zavařování</p>	K zavařování zeleniny (např. nakládané zeleniny).

DENNÍ POUŽÍVÁNÍ

Pečící funkce	Použití
 Sušení	K sušení krájeného ovoce, zeleniny a hub.
 Ohřev talířů	K předehřátí talířů k servírování.
 Rozmrazování	K rozmrazování potravin (zeleniny a ovoce). Doba rozmrazování závisí na množství a velikosti zmražených potravin.
 Gratinované pokrmy	Pro pokrmy jako lasagne nebo zapečené brambory. K zapékání a pečení dozlatova.
 Nízkoteplotní pečení	K přípravě měkkých a šťavnatých pečení.
 Uchovat teplé	K udržení teploty jídla.
 Vlhký horkovzduch	Tato funkce slouží k úspoře energie při pečení. Při použití této funkce se teplota ve vnitřku trouby může lišit od nastavené teploty. Je využito zbytkové teplo. Může dojít ke snížení tepelného výkonu. Další informace naleznete v kapitole „Denní používání“, Poznámky: Vlhký horkovzduch.

PÁRA

Pečící funkce	Použití
 Nízká vlhkost	Funkce je vhodná pro maso, drůbež a dušená/zapékaná jídla a jídla z trouby. Díky kombinaci páry a horkého vzduchu maso získá křehkou a šťavnatou strukturu a zároveň křupavou kůrku.

Pečící funkce	Použití
 <p>Regenerace</p>	Opakovaný ohřev v páře brání vysychání povrchu jídel. Teplo je rozváděno šetrně a rovnoměrně, což umožňuje obnovení chuti a vůně právě připravených pokrmů. Tuto funkci lze použít k opakovanému ohřevu jídel přímo na talíři. Najednou lze ohřát několik talířů umístěných na různých polohách roštů.
 <p>Pečení chleba</p>	Pomocí této funkce můžete připravovat chléb a housky s velmi dobrými profesionálními výsledky co do křupavosti, barvy a kůrky.
 <p>Kynutí těsta</p>	K urychlení kynutí těsta. Brání vysychání povrchu těsta a udržuje jeho pružnost.

6.5 Poznámky: Vlhký horkovzduch

Tato funkce byla použita ke splnění energetické třídy a požadavků na ekodesign podle směrnice EU 65/2014 a EU 66/2014. Testy podle normy EN 60350-1.

Dvířka trouby by měla být během pečení zavřená, aby nedošlo k přerušení funkce a aby trouba fungovala co nejuspěšněji.

Pokud používáte tuto funkci, osvětlení se automaticky vypne po 30 sekundách.



Pokyny k pečení najdete v kapitole „Tipy a rady“, Vlhký horkovzduch. Pro obecná doporučení ohledně úspory energie viz kapitolu „Energetická účinnost“, Úspora energie.

7. FUNKCE HODIN



7.1 Popis funkcí hodin

Funkce hodiny	Použití
Čas pečení	K nastavení délky přípravy jídla. Maximum je 23 h 59 min.
Kritéria spuštění	K nastavení začátku počítání časovače.
Ukončit akci	K nastavení toho, co se stane po dokončení počítání časovače.
Odložený start	K odložení startu nebo konce přípravy jídla.
Prodloužení doby pečení	K prodloužení doby přípravy.
Připomínka	K nastavení odpočítávání času. Maximum je 23 h 59 minut. Tato funkce nemá žádný vliv na provoz spotřebiče.

FUNKCE HODIN

Kritéria spuštění	Poznámka
-	Časovač se spustí, když jej zapnete.
	Časovač se spustí po zavření dvířek.
→	Časovač se spustí, když začne příprava jídla.
	Časovač se spustí, když spotřebič dosáhne nastavené teploty.

7.2 Jak nastavit: Funkce hodin



Jak nastavit hodiny	
Krok 1	Stiskněte: 
Krok 2	Stiskněte: Nastavení / Nastavení / Denní čas.
Krok 3	Hodiny nastavíte posunutím a stisknutím. Stiskněte: OK nebo  .

Jak nastavit dobu přípravy	
Krok 1	Zvolte pečicí funkci a nastavte teplotu.
Krok 2	Stiskněte:  .
Krok 3	Hodiny nastavíte posunutím a stisknutím. Stiskněte: OK. Časovač začne okamžitě odpočítávat.

Využijte zkratku!





Jak zvolit spuštění / ukončení vaření	
Krok 1	Zvolte pečicí funkci a nastavte teplotu.

Jak zvolit spuštění / ukončení vaření	
Krok 2	Stiskněte:  .
Krok 3	Stiskněte: ● ● ● .
Krok 4	Stiskněte: Kritéria spuštění / Ukončit akci.
Krok 5	Zvolte upřednostňovaná Kritéria spuštění / Ukončit akci.
Krok 6	Stiskněte: OK nebo  .

Jak odložit začátek a konec přípravy	
Krok 1	Stiskněte:  .
Krok 2	Hodiny nastavíte posunutím a stisknutím. Stiskněte: OK.

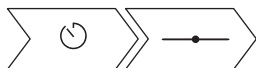
Využijte zkratku!



Jak odložit začátek bez nastavení konce přípravy	
Krok 1	Zvolte pečicí funkci a teplotu.
Krok 2	Stiskněte:  .
Krok 3	Stiskněte: ● ● ● .
Krok 4	Stiskněte: Odložený start.
Krok 5	Zvolte hodnotu. Stiskněte: OK.

Jak nastavit dodatečnou dobu	
Když zbývá 10 % doby přípravy a jídlo se nezdá být hotové, můžete prodloužit dobu přípravy. Také můžete změnit funkci trouby.	

POUŽITÍ: PŘÍSLUŠENSTVÍ

Jak nastavit dodatečnou dobu	
Krok 1	K prodloužení doby přípravy stiskněte symbol upřednostňovaného času.
Krok 2	Také můžete stisknout upřednostňovanou pečicí funkci a změnit ji.
Co když je lepší změnit dodatečný čas?	
Dodatečný čas lze resetovat.	
Krok 1	Stiskněte:  .
Krok 2	Změňte hodnotu na posuvníku nebo stiskněte jeden z upřednostňovaných symbolů času k nastavení času.
Krok 3	Stiskněte: OK.

Jak změnit nastavení časovače	
Krok 1	Změňte hodnotu na posuvníku nebo stiskněte jeden z upřednostňovaných symbolů času ke změně hodnoty časovače.
Krok 2	Stiskněte: OK.
Nastavený čas lze změnit kdykoliv během přípravy jídla.	

8. POUŽITÍ: PŘÍSLUŠENSTVÍ

8.1 Vkládání příslušenství

Malý zářez nahoře zajišťuje vyšší bezpečnost. Tyto zářezy také fungují jako ochrana proti překlopení. Vysoký okraj kolem roštu slouží jako ochrana proti sklouznutí varných nádob z roštu.

Tvarovaný rošt:

Rošt zasuněte mezi vodící lišty drážek roštů.

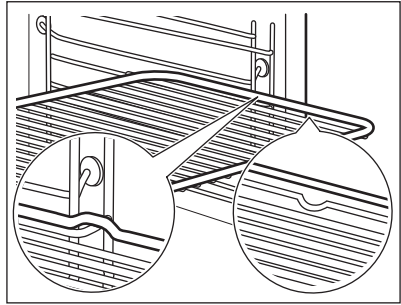

Plech na pečení / Hluboký pekáč:

Zasuňte plech mezi drážky zvolené úrovně roštu.

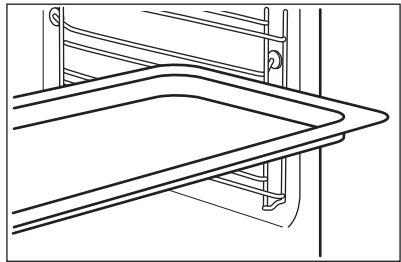

Tvarovaný rošt, Plech na pečení / Hluboký pekáč:

Plech zasuněte mezi drážky zvolené úrovně roštu a tvarovaný rošt v drážkách nad ním.

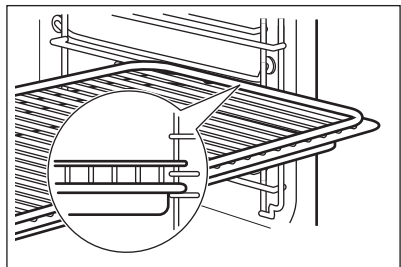

8.2 Pečicí sonda

Pečicí sonda – měří teplotu uvnitř pokrmu. Použití je možné u každé pečicí funkce.

Lze nastavit dvě teploty:



Teplota trouby: minimálně 120 °C.



Teplota ve středu pokrmu.



POUŽITÍ: PŘÍSLUŠENSTVÍ

Pro dosažení nejlepších výsledků:

Přísady by měly mít pokojovou teplotu.	Nepoužívejte pro tekuté pokrmy.	V průběhu přípravy musí zůstat v pokrmu.
--	---------------------------------	--

Trouba vypočítá přibližný čas konce pečení. Ten závisí na množství pokrmu, nastavené funkci trouby a teplotě.

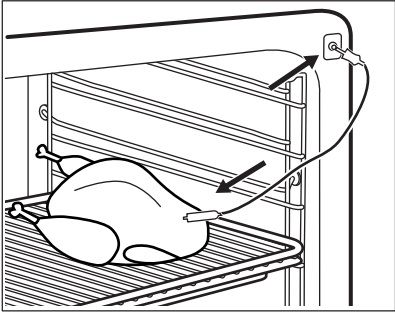
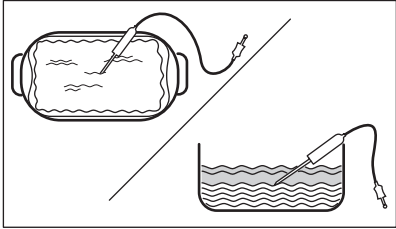
Pokyny k použití: Pečicí sonda

Krok 1	Zapněte troubu.
Krok 2	Nastavte pečicí funkci a v případě potřeby teplotu trouby.
Krok 3	Vložte: Pečicí sonda.
Maso, drůbež a ryby	Dušená/zapékaná jídla
Zasaňte špičku Pečicí sonda do středu masa nebo ryby, pokud možno do nejsilnější části. Ujistěte se, že alespoň 3/4 Pečicí sonda jsou vsunuty do pokrmu.	Zasaňte špičku Pečicí sonda přesně do středu mísy. Během pečení musí Pečicí sonda držet stabilně na jednom místě. Abyste toho dosáhli, použijte pevnou přísadu. Okraj zapékačké mísy použijte k podepření silikonové rukojeti Pečicí sonda. Špička Pečicí sonda by se měla dotýkat dna zapékačké mísy.
	
Krok 4	Zapojte Pečicí sonda do zásuvky na přední straně trouby. Displej zobrazí aktuální teplotu: Pečicí sonda.
Krok 5	 – stisknutím nastavíte teplotu pečicí sondy ve středu pokrmu.

Krok 6	<ul style="list-style-type: none"> • • • – stisknutím nastavte upřednostňovanou volbu: • Zvukový signál – jakmile střed pokrmu dosáhne nastavené teploty, zazní zvukový signál. • Zvukový signál a ukončení pečení – jakmile střed pokrmu dosáhne nastavené teploty, zazní zvukový signál a trouba se vypne. • Jen zobrazit teplotu – na displeji se zobrazí aktuální teplota středu pokrmu.
Krok 7	Zvolte funkci a stiskněte: OK nebo <
Krok 8	<p>Stiskněte: START .</p> <p>Jakmile pokrm dosáhne nastavené teploty, zazní zvukový signál. Můžete se rozhodnout skončit nebo pokračovat v přípravě jídla, abyste zajistili, že je pokrm dobře propečený.</p>
Krok 9	<p>Zástrčku Pečicí sonda vytáhněte ze zásuvky a pokrm vyjměte z trouby.</p> <div style="border: 1px solid black; padding: 5px;"> <p> VAROVÁNÍ! Pečicí sonda může být velmi horký a hrozí nebezpečí popálenin. Při vytahování zástrčky a vyjmutí sondy z pokrmu buďte opatrní.</p> </div>

Využijte zkratku!



9. DOPLŇKOVÉ FUNKCE

9.1 Jak uložit: Oblíbené

Můžete ukládat svá oblíbená nastavení, jako např. pečicí funkci, dobu pečení, teplotu nebo čistící funkci. Můžete uložit tři oblíbená nastavení.



Krok 1	Zapněte spotřebič.
Krok 2	Zvolte upřednostňované nastavení.
Krok 3	Stiskněte: ≡. Zvolte: Oblíbené.
Krok 4	Vyberte: Uložit aktuální nastavení.
Krok 5	Stisknutím + přidáte nastavení do seznamu: Oblíbené. Stiskněte tlačítko OK.

 – stisknutím resetujete nastavení.

 – stisknutím zrušíte nastavení.

9.2 Automatické vypnutí

Pokud je spuštěna nějaká pečicí funkce a vy nezměníte žádné nastavení, trouba se po určité době z bezpečnostních důvodů vypne.

 (°C)	 (h)
30 - 115	12.5
120 - 195	8.5
200 - 245	5.5
250 – maximální	3

Automatické vypnutí nefunguje s funkcemi: Osvětlení, Pečicí sonda, Čas ukončení, Nízkoteplotní pečení.

9.3 Chladicí ventilátor

Když je spotřebič v provozu, chladicí ventilátor se automaticky zapne, aby udržoval povrch spotřebiče chladný. Pokud spotřebič vypnete, chladicí ventilátor bude dál pracovat až do úplného ochlazení spotřebiče.

10. TIPY A RADY

10.1 Doporučení k pečení



Teploty a časy přípravy v tabulkách jsou pouze orientační. Závisí na receptu, kvalitě a množství použitých přísad.





Váš spotřebič může péct jinak, než jak jste byli zvyklí u starého spotřebiče. Niže uvedené rady představují doporučená nastavení teploty, délky přípravy a polohy roštu pro specifické druhy pokrmů.

Jestliže nemůžete najít nastavení pro konkrétní recept, snažte se vybrat podobný.

Více doporučení ohledně vaření naleznete v tabulkách vaření na naší webové stránce. Tipy pro vaření naleznete pomocí výrobního čísla (PNC), které je uvedeno na typovém štítku na předním rámu vnitřku spotřebiče.





10.2 Vlhký horkovzduch

Nejllepších výsledků dosáhnete, budete-li se řídit doporučenou dobou pečení v tabulce níže.

		 (°C)		 (min)
Sladké pečivo, 16 kusů	plech na pečení nebo pekáč na zachycení tuku	180	2	25 - 35
Piškotová roláda	plech na pečení nebo pekáč na zachycení tuku	180	2	15 - 25
Celá ryba, 0,2 kg	plech na pečení nebo pekáč na zachycení tuku	180	3	15 - 25
Sušenky, 16 kusů	plech na pečení nebo pekáč na zachycení tuku	180	2	20 - 30
Makronky, 24 kusů	plech na pečení nebo pekáč na zachycení tuku	160	2	25 - 35
Muffin, 12 kusů	plech na pečení nebo pekáč na zachycení tuku	180	2	20 - 30
Slané pečivo, 20 kusů	plech na pečení nebo pekáč na zachycení tuku	180	2	20 - 30
Sušenky z křehkého těsta, 20 kusů	plech na pečení nebo pekáč na zachycení tuku	140	2	15 - 25
Ovocné dortíky, 8 kusů	plech na pečení nebo pekáč na zachycení tuku	180	2	15 - 25

10.3 Vlhký horkovzduch – doporučená příslušenství

Používejte formy a nádoby z tmavého kovu a s povrchovou vrstvou. Pohlucují teplo lépe než nádoby ze světlého kovu a s reflexní úpravou.







			
Plech na pizzu	Zapékací forma	Pečicí šálky	Dortový korpus







Tmavý, nereflexní Průměr 28 cm	Tmavý, nereflexní Průměr 26 cm	Keramika Průměr 8 cm, výška 5 cm	Tmavý, nereflexní Průměr 28 cm
-----------------------------------	-----------------------------------	--	-----------------------------------

10.4 Tabulky vaření pro zkušebny

Informace pro zkušebny

Testy podle normy: EN 60350, IEC 60350.

 PEČENÍ NA JEDNÉ ÚROVNI. Pečení ve formě				
		 (°C)	 (min)	
Piškotový koláč bez tuku	Pravý horký vzduch	140 - 150	35 - 50	2
Piškotový koláč bez tuku	Horní/spodní ohřev	160	35 - 50	2
Jablečný koláč, 2 formy na pečení, Ø 20 cm	Pravý horký vzduch	160	60 - 90	2
Jablečný koláč, 2 formy na pečení, Ø 20 cm	Horní/spodní ohřev	180	70 - 90	1





 PEČENÍ NA JEDNÉ ÚROVNI. Sušenky				
 Použijte třetí polohu roštu.				
		 (°C)	 (min)	
Máslové sušenky / Proužky těsta	Pravý horký vzduch	140	25 - 40	
Máslové sušenky / Proužky těsta, předehejte prázdnou troubu	Horní/spodní ohřev	160	20 - 30	



PEČENÍ NA JEDNÉ ÚROVNI. Sušenky







Použijte třetí polohu roštu.

		 (°C)	 (min)
Malé koláče, 20 kousků na plech, předehřejte prázdnou troubu	Pravý horký vzduch	150	20 - 35
Malé koláče, 20 kousků na plech, předehřejte prázdnou troubu	Horní/spodní ohřev	170	20 - 30



PEČENÍ NA VÍCE ÚROVNÍCH. Sušenky

		 (°C)	 (min)	
Máslové sušenky / Proužky těsta	Pravý horký vzduch	140	25 - 45	1 / 4
Malé koláče, 20 kousků na plech, předehřejte prázdnou troubu	Pravý horký vzduch	150	23 - 40	1 / 4
Piškotový koláč bez tuku	Pravý horký vzduch	160	35 - 50	1 / 4

ČIŠTĚNÍ A ÚDRŽBA



GRIL



Přehřejte prázdnou troubu po dobu pěti minut.



Gril s maximálním nastavením teploty.



(min)



Topinky

Gril

1 - 3

5

Hovězí steak, v polovině doby
obratíte

Gril

24 - 30

4

11. ČIŠTĚNÍ A ÚDRŽBA



VAROVÁNÍ!

Viz kapitoly o bezpečnosti.

11.1 Poznámky k čištění



Čistící pro-
středky

Přední stranu spotřebiče očistěte hadříkem z mikrovlákna namočeným v roztoku teplé vody a šetrného mycího prostředku.

Kovové plochy očistěte pomocí čistícího roztoku.

Skvrny vyčistěte pomocí šetrného čistícího prostředku.



Každodenní
použití

Vnitřek trouby očistěte po každém použití. Hromadění mastnoty či zbytků jídel může způsobit požár.

Ve spotřebiči neuchovávejte potraviny déle než 20 minut. Po každém použití vysušte vnitřek spotřebiče hadříkem z mikrovlákna.



Příslušenství

Všechno příslušenství vyčistěte po každém použití a nechte jej oschnout. Použijte hadřík z mikrovlákna namočený v roztoku teplé vody a šetrného mycího prostředku. Příslušenství nečistěte v myčce nádobí.

Nepřílnavé příslušenství nečistěte pomocí abrazivních čisticích prostředků nebo ostrých předmětů.

11.2 Jak vyjmout: Roštové drážky

K vyčištění trouby vyjměte drážky na rošty.

Krok 1	Vypněte troubu a vyčkejte, dokud nevychladne.	
Krok 2	Drážky na rošty opatrně nadzvedněte a vytáhněte z předního úchyty.	
Krok 3	Odtáhněte přední konec konstrukce roštových drážek od postranní stěny.	
Krok 4	Vytáhněte konstrukci roštových drážek ze zadního úchyty.	
Drážky na rošty nainstalujte stejným postupem v opačném pořadí.		

11.3 Pokyny k použití: Pyrolytická čistič

Vyčistěte troubu pomocí Pyrolytická čistič.



VAROVÁNÍ!

Hrozí nebezpečí popálení.



POZOR!

Jsou-li ve stejné skříni instalovány další spotřebiče, nepoužívejte je současně s touto funkcí. Trouba by se mohla poškodit.

Před Pyrolytická čistič:

Vypněte troubu a vyčkejte, dokud nevychladne.	Vyjměte veškeré příslušenství.	Dno trouby a vnitřní sklo dvířek otřete měkkým hadříkem namočeným v roztoku teplé vody a šetrného mycího prostředku.
---	--------------------------------	--

Během čištění nenalévejte vodu do zásobníku. Cyklus čištění se tím spustí znovu.

Krok 1	Zapněte troubu.
---------------	-----------------

ČIŠTĚNÍ A ÚDRŽBA

Krok 2	Stiskněte: Nabídka / Čištění.	
Krok 3	Abyste mohli vypustit vodu ze zásobníku, vložte plech na pečení do první polohy roštu. OK – stisknutím spustíte vypuštění vody ze zásobníku.	
Krok 4	Když se dokončí vyprázdnění zásobníku, vyjměte plech na pečení a vyjímatelné drážky na rošty. Vnitřek trouby a vnitřní sklo dveří otřete měkkým hadříkem. Stiskněte: OK.	
Krok 5	Vyberte režim čištění.	
Funkce	Režim čištění	Délka
Pyrolytická čisticí, krátký	Lehké čištění	1 h
Pyrolytická čisticí, normální	Normální čištění	1 h 30 min
Pyrolytická čisticí, intenzivní	Důkladné čištění	3 h
<p>① Když se spustí čištění, osvětlení je vypnuté a chladicí ventilátor pracuje při vyšších otáčkách. STOP – stisknutím zastavíte čištění před dokončením. Troubu nepoužívejte, dokud nezhasne symbol zamčených dveří na displeji.</p>		

Po ukončení čištění:		
Vypněte troubu a vyčkejte, dokud nevychladne.	Vnitřek trouby vytřete měkkým hadříkem.	Ze dna trouby odstraňte veškeré zbytky.

11.4 Připomínka čištění

Zobrazí-li se připomínka, je doporučeno provést čištění.
Použijte funkci: Pyrolytická čisticí.
Připomínku můžete zapnout nebo vypnout v nabídce: Nastavení.

11.5 Pokyny k použití: Odstraňování vod. kamene

Než začnete:		
Vypněte troubu a vyčkejte, dokud nevychladne.	Vyjměte veškeré příslušenství.	Zkontrolujte, zda je zásobník na vodu prázdný.

Trvání první části: zhruba 100 min

Krok 1	Vložte hluboký plech na první polohu roštu.
Krok 2	Do zásobníku na vodu nalijte 250 ml přípravku na odstranění vodního kamene.
Krok 3	Zbývající objem zásobníku na vodu dolijte plně vodou, dokud nezazní zvukový signál nebo se na displeji nezobrazí zpráva.
Krok 4	Vyberte: Nabídka / Čištění.
Krok 5	Zapněte funkci a řiďte se pokyny na displeji. Spustí se první část odstraňování vodního kamene.
Krok 6	Na konci první části vyprázdněte hluboký plech a vložte jej zpět na první polohu roštu.

Trvání druhé části: zhruba 35 min

Krok 7	Zbývající objem zásobníku na vodu dolijte plně vodou, dokud nezazní zvukový signál nebo se na displeji nezobrazí zpráva.
Krok 8	Po dokončení funkce hluboký plech vyjměte.

i Když tato funkce běží, osvětlení je vypnuté.

Po dokončení odstraňování vodního kamene:

troubu vypněte.	Jakmile trouba vychladne, vysušte její vnitřek pomocí měkkého hadříku.	Dvířka trouby nechte otevřená a vyčkejte, dokud vnitřek trouby nevyschne.
-----------------	--	---

i Pokud v troubě zůstanou nějaké zbytky vodního kamene i po dokončení jeho odstraňování, na displeji se zobrazí výzva k zopakování postupu.

11.6 Připomínka odstranění vodního kamene

K odstranění vodního kamene vás vyzvou dvě připomínky. Připomínku odstranění vodního kamene nelze vypnout.

ČIŠTĚNÍ A ÚDRŽBA

Typ	Popis
Měkká připomínka	Doporučí vám, abyste z trouby odstranili vodní kámen.
Tvrdá připomínka	Uloží vám povinnost odstranit z trouby vodní kámen. Pokud neodstraní- te vodní kámen z trouby, když se zobrazuje důrazná připomínka, nebu- dete moci používat parní funkce.

i Tyto připomínky se aktivují při každém vypnutí trouby.

11.7 Pokyny k použití: Proplachování

Než začnete:	
Vypněte troubu a vyčkejte, dokud nevychladne.	Vyjměte veškeré příslušenství.

Krok 1	Vložte hluboký plech na první polohu roštu.
Krok 2	Zásobník na vodu naplňte vodou na maximální úroveň, dokud nezazní zvukový signál nebo se na displeji nezobrazí zpráva.
Krok 3	Vyberte: Nabídka / Čištění / Proplachování. Délka: přibližně 30 min
Krok 4	Zapněte funkci a řiďte se pokyny na displeji.
Krok 5	Po dokončení funkce hluboký plech vyjměte.

i Když tato funkce běží, osvětlení je vypnuté.

11.8 Připomínka sušení

Po přípravě s funkcí pečení v páře se na displeji zobrazí výzva k vysušení trouby. Stisknutím ANO troubu vysušíte.

11.9 Jak použít: Sušení

Po přípravě s funkcí pečení v páře nebo po čištění párou vysušte vnitřek trouby.

Krok 1	Přesvědčte se, že je trouba chladná.
Krok 2	Vyjměte veškeré příslušenství.
Krok 3	Zvolte nabídku: Čištění / Sušení.

Krok 4	Řiďte se pokyny na obrazovce.
---------------	-------------------------------

11.10 Pokyny k použití: Vyprázdnění zásobníku

Použitím po přípravě v páře odstraníte ze zásobníku zbylou vodu.

Než začnete:	
Vypněte troubu a vyčkejte, dokud nevychladne.	Vyjměte veškeré příslušenství.

Krok 1	Vložte hluboký plech na první polohu roštu.
Krok 2	Vyberte: Nabídka / Čištění / Vyprázdnění zásobníku. Délka: 6 min
Krok 3	Zapněte funkci a řiďte se pokyny na displeji.
Krok 4	Po dokončení funkce hluboký plech vyjměte.

 Když tato funkce běží, osvětlení je vypnuté.

11.11 Jak odstranit a nainstalovat: Dvířka

Dvířka a vnitřní skleněné panely lze za účelem čištění demontovat. Počet skleněných panelů se liší dle modelu.



VAROVÁNÍ!

Dvířka jsou těžká.



POZOR!

Se sklem manipulujte opatrně, především u hran předního skleněného panelu. Sklo může prasknout.

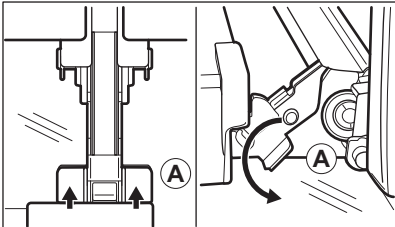
Krok 1	Zcela otevřete dvířka.	
Krok 2	Nadzdvihněte a stiskněte upínací páčky (A) na obou dveřních závěsech až na doraz.	
Krok 3	Privěte dvířka trouby do první polohy otevření (přibližně do úhlu 70°). Podržte dvířka na obou stranách a vytáhněte je směrem šikmo vzhůru od trouby. Dvířka položte vnější stranou dolů na měkkou látku na rovné podložce.	

ČIŠTĚNÍ A ÚDRŽBA

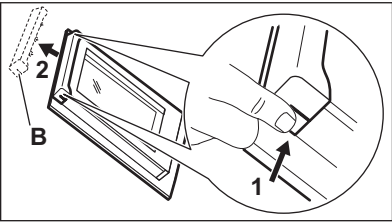
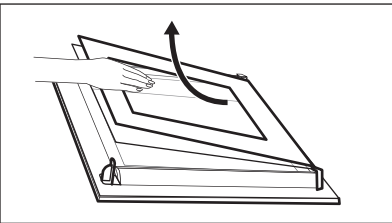
Krok 4	Uchopte okrajovou lištu (B) na horní straně dvířek na obou stranách a zatlačením směrem dovnitř uvolněte svorku těsnění.	
Krok 5	Vytáhněte okrajovou lištu dopředu a vyjměte ji.	
Krok 6	Uchopte skleněné panely jednu po druhé na jejich horní straně a vytáhněte je z drážek směrem nahoru.	
Krok 7	Skleněný panel omyjte vodou s mycím prostředkem. Skleněný panel pečlivě osušte. Skleněné panely nemyjte v myčce nádobí.	
Krok 8	Po čištění proveďte výše uvedené kroky v opačném pořadí.	
Krok 9	Nejprve nainstalujte menší a potom větší panel a dvířka.	

11.12 Jak vyměnit: Osvětlení



VAROVÁNÍ!

Nebezpečí úrazu elektrickým proudem.
Žárovka může být horká.

Před výměnou osvětlení:

Krok 1	Krok 2	Krok 3
Vypněte troubu. Počkejte, dokud trouba nevychladne.	Odpojte troubu od elektrické sítě.	Na dno vnitřku trouby položte utěrku.

Horní žárovka

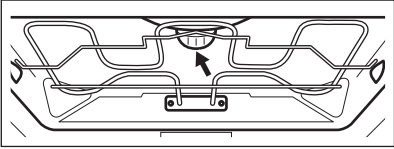
Krok 1	Skleněným krytem otočte a sejměte jej.	
Krok 2	Sejměte kovový kroužek a vyčistěte skleněný kryt.	
Krok 3	K výměně použijte vhodnou žárovku odolnou proti teplotě 300 °C.	
Krok 4	Na skleněný kryt nasadte kovový kroužek.	

Boční žárovku

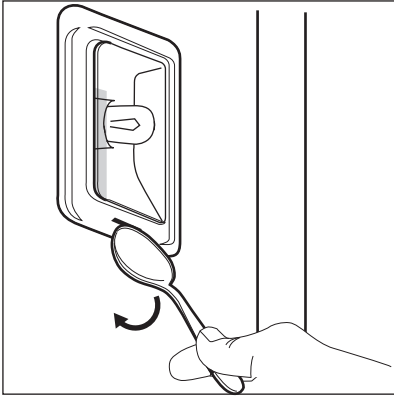
Krok 1	Odstraněním levé drážky na rošt získáte přístup k žárovce.	
Krok 2	Pomocí úzkého tupého předmětu (např. čajové lžičky) sejměte skleněný kryt.	
Krok 3	Skleněný kryt vyčistěte.	
Krok 4	K výměně použijte vhodnou žárovku odolnou proti teplotě 300 °C.	
Krok 5	Nasadte skleněný kryt.	
Krok 6	Namontujte levou drážku na rošt.	



12. ODSTRAŇOVÁNÍ ZÁVAD





VAROVÁNÍ!



Viz kapitoly o bezpečnosti.



12.1 Co dělat, když...

 Spotřebič se nezapne nebo se neohřívá	
 Možná příčina	 Řešení
Spotřebič není zapojen do elektrické sítě nebo je zapojen nesprávně.	Zkontrolujte, zda je spotřebič správně zapojený do elektrické sítě.
Hodiny nejsou nastavené.	Nastavte hodiny. Instrukce naleznete v kapitole „Funkce hodin“ v části Jak nastavit: Funkce hodin.
Dvířka nejsou správně zavřená.	Zcela zavřete dvířka.
Je spálená pojistka.	Zkontrolujte, zda není příčinou závady pojistka. Pokud problém přetrvává, obraťte se na kvalifikovaného elektrikáře.
Je zapnutá dětská bezpečnostní pojistka spotřebiče.	Viz kapitola „Nabídka“, podnabídka pro: Funkce.

 Součásti	
 Popis	 Řešení
Spálená žárovka.	Vyměňte žárovku. Podrobnosti naleznete v kapitole „Čištění a údržba“ v části Jak vyměnit: Osvětlení.

Výpadek proudu vždy čištění zastaví. Je-li čištění přerušené výpadkem proudu, zopakujte jej.



 Problémy se signálem Wi-Fi sítě	
 Možná příčina	 Řešení
Problém se signálem bezdrátové sítě.	Zkontrolujte bezdrátovou síť a router. Restartujte router.

 Problémy se signálem Wi-Fi sítě	
 Možná příčina	 Řešení
Byl nainstalován nový router nebo byla změněna konfigurace routeru.	Chcete-li znovu konfigurovat spotřebič a mobilní zařízení, viz část Bezdrátové připojení v kapitole „Před prvním použitím“.
Signál bezdrátové sítě je slabý.	Přesuňte router co nejbližší ke spotřebiči.
Bezdrátový signál je rušen další mikrovlnnou troubou umístěnou poblíž spotřebiče.	Vypněte mikrovlnnou troubu.

12.2 Jak spravovat: Chybové kódy

Když dojde k chybě software, na displeji se zobrazí chybová zpráva.



V této části naleznete seznam problémů, které můžete zvládnout sami.

 Kód a popis	 Řešení
C2 – Pečicí sonda se nachází uvnitř spotřebiče během Pyrolytická čistící.	Vyjměte Pečicí sonda.
C3 – dvířka nejsou plně zavřena během Pyrolytická čistící.	Zavřete dvířka.
F111 – Pečicí sonda není správně zastrčená do zásuvky.	Plně zastrčte Pečicí sonda do zásuvky.
F240, F439 - dotyková tlačítka na displeji nefungují správně.	Vyčistěte povrch displeje. Ujistěte se, že na dotykových políčkách nejsou nečistoty.
F601 – je problém se signálem WiFi.	Zkontrolujte vaše síťové připojení. Viz část „Před prvním použitím“, Bezdrátové připojení .
F604 – první připojení k WiFi se nezdařilo.	Vypněte a zapněte spotřebič a zkuste to znovu. Viz část „Před prvním použitím“, Bezdrátové připojení .
F908 – systém spotřebiče se nemohl připojit k ovládacímu panelu.	Spotřebič vypněte a zapněte.

Pokud se jedna z těchto chybových zpráv nadále zobrazuje na displeji, znamená to možné vypnutí chybného podsystemu. V takovém případě se obraťte na autorizované servisní

ENERGETICKÁ ÚČINNOST

středisko. Pokud dojde k jedné z těchto chyb, zbývající funkce spotřebiče budou dále fungovat jako obvykle.

 Kód a popis	 Řešení
F602, F603 – WiFi není dostupná.	Spotřebič vypněte a zapněte.

12.3 Servisní údaje

Pokud problém nemůžete vyřešit sami, obraťte se na svého prodejce nebo autorizované servisní středisko.

Potřebné údaje pro servisní středisko najdete na typovém štítku. Typový štítek se nachází na předním rámu vnitřku spotřebiče. Nesundávejte typový štítek z vnitřní části spotřebiče.

Doporučujeme vám zapsat si údaje sem:	
Model (Mod.)
Výrobní číslo (PNC)
Sériové číslo (S.N.)

13. ENERGETICKÁ ÚČINNOST

13.1 Informace o výrobku a list s údaji o výrobku*

Jméno dodavatele	Electrolux
Označení modelu	EOC9P31WX 944032039 KOCAP31WX 944032038
Index energetické účinnosti	61.2
Třída energetické účinnosti	A++
Spotřeba energie při standardním zatížení, konvenční ohřev	1.09 kWh/cyklus
Spotřeba energie při standardním zatížení, režim nuceného větráku	0.52 kWh/cyklus
Počet dutin	1
Zdroj tepla	Elektrická energie

Hlasitost	71 l	
Typ trouby	Vestavná trouba	
Hmotnost	EOC9P31WX	37.0 kg
	KOCAP31WX	37.0 kg

* Pro Evropskou unii v souladu se směrnicemi EU 65/2014 a 66/2014.
 Pro Běloruskou republiku v souladu s STB 2478-2017, příloha G; STB 2477-2017, dodatky A a B.
 Pro Ukrajinu v souladu s 568/32020.

Třída energetické účinnosti neplatí pro Rusko.

EN 60350-1 - Elektrické spotřebiče na vaření pro domácnost – část 1: Rozsahy, trouby, parní trouby a grily - Metody měření výkonu.

13.2 Úspora energie



Tento spotřebič je vybaven funkcemi, které vám pomohou ušetřit energii při každodenním vaření.

Ujistěte se, že jsou dvířka spotřebiče při jeho provozu zavřená. Během pečení neotvírejte dvířka spotřebiče příliš často. Těsnění dvířek udržujte čisté a kontrolujte, zda je na svém místě řádně uchyceno.

Pro účinnější úsporu energie používejte kovové nádoby.

Je-li to možné, spotřebič před pečením nepřehřívejte.

Připravujete-li několik jídel najednou, snažte se, aby prodlevy při pečení byly co nejkratší.

Horkovzdušné pečení

Je-li to možné, pro úsporu energie používejte funkce pečení s ventilátorem.

Zbytkové teplo

Je-li spuštěn program s volbou času Trvání nebo Ukončení a doba pečení je delší než

30 minut, topné články se u některých funkcí spotřebiče automaticky vypnou dříve.

Ventilátor a osvětlení nadále pracují. Po vypnutí spotřebiče se na displeji zobrazuje zbytkové teplo. Toto teplo můžete využít k udržení teploty jídla.

Je-li doba pečení delší než 30 minut, snižte teplotu spotřebiče na minimum 3–10 minut před

koncem pečení. Pečení bude pokračovat i nadále díky zbytkovému teplu uvnitř spotřebiče.

Zbytkové teplo můžete využít k ohřevu jiného jídla.

Uchování teploty jídla

Chcete-li využít zbytkové teplo k uchování teploty pokrmu, zvolte nejnižší možné nastavení teploty. Na displeji se zobrazí ukazatel zbytkového tepla nebo teplota.

Pečení s vypnutým osvětlením

Při pečení vypnete osvětlení. Zapněte ho pouze tehdy, když ho skutečně potřebujete.

Vlhký horkovzduch

Tato funkce slouží k úspoře energie při pečení.

Pokud používáte tuto funkci, osvětlení se automaticky vypne po 30 sekundách. Osvětlení můžete znovu zapnout, ale omezíte tím předpokládanou úsporu energie.

Pohotovostní režim

Po 2 minutách se displej přepne do pohotovostního režimu.

14. STRUKTURA NABÍDKY

14.1 Nabídka

Stisknutím  otevřete Nabídka.

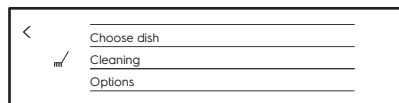

Položka nabídky		Použití
Oblíbené		Zobrazí oblíbená nastavení.
Podporované Vaření		Zobrazí automatické programy.
Čištění		Zobrazí čisticí programy.
Funkce		Slouží k nastavení konfigurace spotřebiče.
Nastavení	Připojení	Slouží ke konfiguraci sítě.
	Nastavení	Slouží k nastavení konfigurace spotřebiče.
	Obsluha	Zobrazuje verzi software a konfiguraci.

14.2 Dílčí nabídka pro: Čištění

Dílčí nabídka	Použití
Vyprázdnění zásobníku	Program k odstranění zbytkové vody ze zásobníku po použití parních funkcí.
Odstraňování vod. kamene	Program k vyčištění okruhu generátoru páry od usazeného vodního kamene.
Proplachování	Program k opláchnutí a vyčištění okruhu generátoru páry po častém používání parních funkcí.
Pyrolytická čisticí, krátký	Délka: 1 h.
Pyrolytická čisticí, normální	Délka: 1 h 30 min.

Dílčí nabídka	Použití
Pyrolytická čisticí, intenzivní	Délka: 3 h.
Připomínka čištění	Připomene vám vyčištění trouby.

14.3 Dílčí nabídka pro: Funkce

Dílčí nabídka	Použití
Osvětlení	Slouží k zapnutí a vypnutí osvětlení.
Viditelná ikona osvětlení	Na obrazovce se zobrazí symbol žárovky.
Dětská bezp. pojistka	Brání náhodnému zapnutí spotřebiče. Když je tato funkce zapnutá, na displeji se po zapnutí spotřebiče zobrazí text „Dětská bezp. pojistka“. Abyste mohli spotřebič používat, zvolte písmena kódu v abecedním pořadí. Jestliže je zapnutá funkce dětské bezpečnostní pojistky a spotřebič je vypnutý, dvířka trouby jsou zablokována.
Rychlé zahřátí	Zkracuje čas zahřívání. Tato funkce je dostupná pouze u některých funkcí spotřebiče.

14.4 Dílčí nabídka pro: Připojení

Dílčí nabídka	Popis
WiFi	Zapnutí a vypnutí: WiFi.
Dálkové ovládání	Slouží k zapnutí a vypnutí dálkového ovládání. Funkce je viditelná pouze po zapnutí: WiFi.
Síť	Ke kontrole stavu sítě a signálu: WiFi.
Automatický chod na dálku	Slouží ke spuštění obsluhy na dálku automaticky po stisknutí ZAPNOUT. Funkce je viditelná pouze po zapnutí: WiFi.
Zapomenout síť	Slouží k zabránění automatického připojení spotřebiče k aktuální síti.

14.5 Dílčí nabídka pro: Nastavení

Dílčí nabídka	Popis
Jazyk	K nastavení jazyka trouby.
Denní čas	K nastavení aktuálního času a data.
Časové údaje	Slouží k zapnutí a vypnutí hodin.
Formát digitálních hodin	Slouží ke změně formátu zobrazování časových údajů.
Připomínka čištění	Slouží k zapnutí a vypnutí připomínky.
Tóny tlačítek	K zapnutí a vypnutí tónů dotykových políček. Tóny nelze vypnout u dotykových políček: ①, STOP .
Alarm/chybový tón	K zapnutí a vypnutí chybových tónů.
Hlasitost zv. signalizace	K nastavení hlasitosti tónů tlačítek a signalizace.
Displej jas	K nastavení jasu displeje.
Tvrdost vody	K nastavení tvrdosti vody.

14.6 Podnabídka pro: Obsluha

Podnabídka	Popis
Režim demo	Aktivační / deaktivační kód: 2468
Licence	Informace o licencích.
Verze software	Informace o verzi softwaru.
Zrušit všechna nastavení	K obnovení továrního nastavení.
Zrušit všechna okna	Obnoví všechny vyskakovací prvky na původní nastavení.

15. JE TO SNADNÉ!



Před prvním použitím musíte nastavit:

Jazyk	Displej jas	Hlasitost zv. signalizace	Tvrdost vody	Denní čas	Bezdrátové připojení
-------	-------------	---------------------------	--------------	-----------	----------------------

Zahájení používání spotřebiče



Rychlé spuštění	Zapněte spotřebič a začněte vařit s výchozí teplotou a délkou trvání funkce.	Krok 1	Krok 2	Krok 3
		Stiskněte a podržte: ①.	 ... – nastavte funkci spotřebiče.	Stiskněte: START .
Rychlé vypnutí	Spotřebič můžete kdykoliv vypnout na jakémkoliv obrazovce nebo při jakémkoliv zobrazené zprávě.	① – stiskněte a podržte, dokud se spotřebič nevypne.		

Zahájení vaření





Krok 1	Krok 2	Krok 3	Krok 4	Krok 5	Krok 6
① – stisknutím zapněte spotřebič.	 ... – zvolte funkci.	°C – stiskněte pro přechod na nastavení teploty.	 – nastavte teplotu posunutím prstu po posuvníku.	OK – potvrďte stisknutím.	START – stisknutím spusťte vaření.

Zjistěte, jak vařit rychle

K rychlé přípravě pokrmů s výchozími nastaveními použijte automatické programy:

Podporované Vaření	Krok 1	Krok 2	Krok 3	Krok 4
	Stiskněte: ①.	Stiskněte:  .	Stiskněte:  Podporované Vaření.	Zvolte pokrm.

JE TO SNADNÉ!

Použití rychlých funkcí k nastavení doby přípravy nebo pro změnu funkce vaření		
Rychlá nastavení časovače Nejpoužívanější nastavení časovače můžete použít ze zkratk.	Krok 1	Krok 2
	Stiskněte: 	Stiskněte upřednostňovanou hodnotu času.
Podpora dokončení přípravy při 10 % Když zbývá jen 10 % doby přípravy, použijte možnost Podpora dokončení přípravy při 10 %, která přidá dodatečný čas nebo změní funkci vaření.	+1 min +5 min +10 min – k prodloužení doby přípravy stiskněte symbol upřednostňovaného času.	
	Změna funkce: Stiskněte upřednostňovanou funkci:    ...	

16. VYUŽIJTE ZKRATKU!

Zde se můžete podívat na všechny užitečné zkratky. Najdete je také ve vyhrazených kapitolách návodu k použití.

Bezdrátové připojení



Jak nastavit: Pečicí funkce

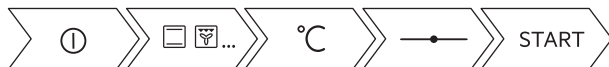

Jak nastavit: Příprava s funkcí pečení v páře

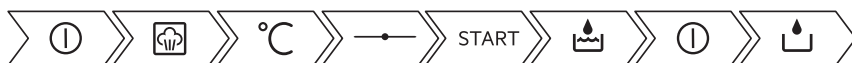

Jak nastavit: Podporované Vaření



Jak nastavit: Čas pečení



Jak odložit: Začátek a konec přípravy

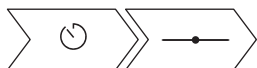

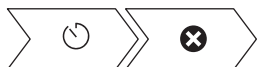

Jak zrušit: Nastavení časovače



Pokyny k použití: Pečicí sonda



17. POZNÁMKY K OCHRANĚ ŽIVOTNÍHO PROSTŘEDÍ

Recyklujte materiály označené symbolem . Obaly vyhodte do příslušných odpadních kontejnerů k recyklaci. Pomáhejte chránit životní prostředí a lidské zdraví a recyklovat elektrické a elektronické spotřebiče určené k likvidaci. Spotřebiče označené příslušným symbolem  nelikvidujte spolu s domovním odpadem. Spotřebič odevzdejte v místním sběrném dvoře nebo kontaktujte místní úřad.

www.electrolux.com/shop



867371569-B-182022

