

SAMSUNG

FULL MANUAL

HW-B430 / HW-B440

Imagine the possibilities

Thank you for purchasing this Samsung product.

To receive more complete service, please register
your product at www.samsung.com/register

BEZPEČNOSTNÍ INFORMACE

BEZPEČNOSTNÍ VAROVÁNÍ

ABYSTE PŘEDEŠLI RIZIKU ÚRAZU ELEKTRICKÝM PROUDEM, NEODNÍMEJTE ZADNÍ KRYT PŘÍSTROJE.

UVNITŘ PŘÍSTROJE NEJSOU ŽÁDNÁ SERVISNÍ MÍSTA. OPRAVU SVĚŘTE KVALIFIKOVANÉMU SERVISNÍMU TECHNIKOVÍ.







Popis symbolů, které se mohou vyskytovat na vašem produktu Samsung, najdete v níže uvedené tabulce.

VAROVÁNÍ

- Tento přístroj musí být vždy připojen k síťové zásuvce, která je řádně uzemněna.

VÝSTRAHA

- ABYSTE PŘEDEŠLI RIZIKU ÚRAZU ELEKTRICKÝM PROUDEM, ZASUŇTE ŠIROKOU ČÁST VIDLICE SÍŤOVÉ ZÁSTRČKY DO ŠIROKÉHO VÝŘEZU AŽ NA DORAZ.
- Tento přístroj musí být vždy připojen k síťové zásuvce, která je řádně uzemněna.
- Pro odpojování přístroje od sítě je třeba odpojit síťový napájecí kabel ze síťové zástrčky, a z tohoto důvodu musí být tato zástrčka snadno přístupná.
- Nevystavujte tento přístroj kapající nebo stříkající vodě. Neumísťujte na přístroj nádoby naplněné kapalinou, například vázy.
- Pro úplné vypnutí přístroje je nutné vytáhnout napájecí zásuvku ze zástrčky. Napájecí zásuvka proto musí být vždy dobře přístupná.

	VÝSTRAHA RIZIKO ÚRAZU ELEKTRICKÝM PROUDEM. NEOTEVÍREJTE!	
	Tento symbol znamená, že součásti uvnitř jsou pod vysokým napětím. Jakýkoli kontakt s vnitřní částí přístroje je nebezpečný.	
	Tento symbol označuje, že k tomuto přístroji byla přiložena důležitá dokumentace týkající se provozu a údržby.	
	Výrobek třídy II: Tento symbol indikuje, že zařízení nevyžaduje ochranné elektrické uzemnění. Nenachází-li se na produktu s napájecím kabelem tento symbol, MUSÍ být produkt spolehlivě uzemněn.	
	Střídavé napětí (AC): Tento symbol indikuje, že jmenovité napětí označené tímto symbolem je střídavé napětí.	
	Stejnoseměrné napětí (DC): Tento symbol indikuje, že jmenovité napětí označené tímto symbolem je stejnosměrné napětí.	
	Upozornění, nahlédněte do pokynů k použití: Tento symbol radí uživateli, aby nahlédl do uživatelské příručky, kde najde další informace související s bezpečností.	

BEZPEČNOSTNÍ OPATŘENÍ

1. Ujistěte se, že zdroj napětí AC ve vašem domě odpovídá požadavkům napájení uvedeným na identifikačním štítku nalepeném na spodní straně produktu. Přístroj instalujte ve vodorovné poloze na vhodný podklad (např. nábytek) s dostatečným prostorem okolo pro větrání 7 – 10 cm. Neblokujte ventilační otvory. Neumísťujte přístroj na zesilovače ani jiná zařízení, která se mohou zahřívat. Přístroj je navržen pro nepřetržité používání. Pro úplné vypnutí přístroje odpojte napájecí zástrčku od zásuvky. Pokud se chystáte přístroj delší dobu nepoužívat, odpojte jej od zásuvky.
2. Během bouřky odpojte zástrčku napájecího kabelu ze zásuvky elektrorozvodné sítě. Napěťové špičky způsobené blesky by mohly přístroj poškodit.
3. Přístroj nevystavujte přímému slunečnímu světlu nebo jiným zdrojům tepla. Hrozí přehřátí a následná porucha přístroje.
4. Přístroj chraňte před vlhkostí (např. vázy) a horkem (např. krb) a neumísťujte jej do blízkosti zdrojů silných magnetických nebo elektrických polí. V případě poruchy přístroje odpojte napájecí kabel od elektrorozvodné sítě. Přístroj není určen k průmyslovému využití. Používejte jej pouze pro osobní účely. Pokud byl přístroj uložen v chladném prostředí, může dojít ke kondenzaci. Při přepravě přístroje v zimním období počkejte před jeho opětovným použitím přibližně 2 hodiny, než získá pokojovou teplotu.

5. Baterie používaná v tomto přístroji obsahuje chemikálie, které mohou poškodit životní prostředí. Nevyhazujte použité baterie do běžného domovního odpadu. Nevyhazujte baterie do ohně. Nezkratujte, nerozebírejte nebo nepřehřívejte baterie.

VÝSTRAHA: V případě nesprávné výměny baterie hrozí riziko výbuchu. Baterii vyměňujte pouze za baterii stejného typu.

OBSAH

01	Kontrola součástí	6
02	Popis výrobku	7
	Přední panel/horní panel Soundbaru	7
	Dolní panel zařízení Soundbar	8
03	Používání dálkového ovladače	9
	Vložení baterií do dálkového ovladače (2 tužkové baterie AAA)	9
	Jak používat dálkový ovladač	9
	Používání skrytých tlačítek (tlačítka s více funkcemi)	13
	Výstupní specifikace pro různé režimy zvukových efektů	13
	Nastavení hlasitosti zařízení Soundbar pomocí dálkového ovladače televizoru	14
04	Připojení zařízení Soundbar	15
	Připojení napájení	15
	Připojení Soundbaru k subwooferu	16
	Připojení sady bezdrátových zadních reproduktorů Samsung k zařízení Soundbar	18
05	Používání kabelového připojení k Televizoru	19
	Připojení pomocí optického kabelu	19
06	Používání bezdrátového připojení k Televizoru	20
	Připojení k televizoru pomocí Bluetooth	20

07	Připojení externího zařízení	22
	Připojení pomocí optického kabelu	22
08	Připojení paměťového zařízení USB	23
09	Připojení mobilního zařízení	25
	Připojení přes Bluetooth	25
10	Instalace sady pro upevnění na stěnu	28
	Bezpečnostní opatření při montáži	28
	Součásti pro upevnění na stěnu	28
11	Umístění Soundbaru na stojan televizoru	30
12	Aktualizace softwaru	31
	Postup aktualizace	31
	Pokud se nezobrazí UPDATE	32
13	Řešení problémů	33
14	Licence	34
15	Poznámka k licenci otevřeného softwaru	35
16	Důležité upozornění k servisu	35
17	Technické údaje a další informace	36
	Technické údaje	36

01 KONTROLA SOUČÁSTÍ

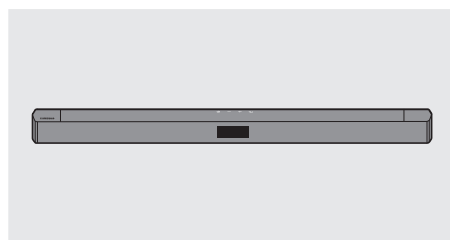

Hlavní jednotka Soundbar



Subwoofer



Dálkový ovladač / baterie

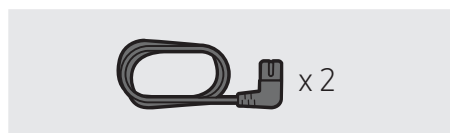

Napájecí kabel
(Subwoofer, Soundbar)

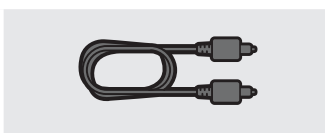

Optický kabel

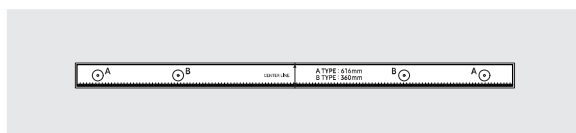

Šablona pro upevnění na stěnu



Držák šroubu

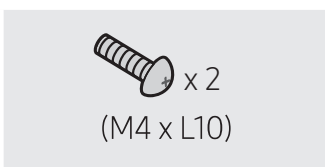

Šroub







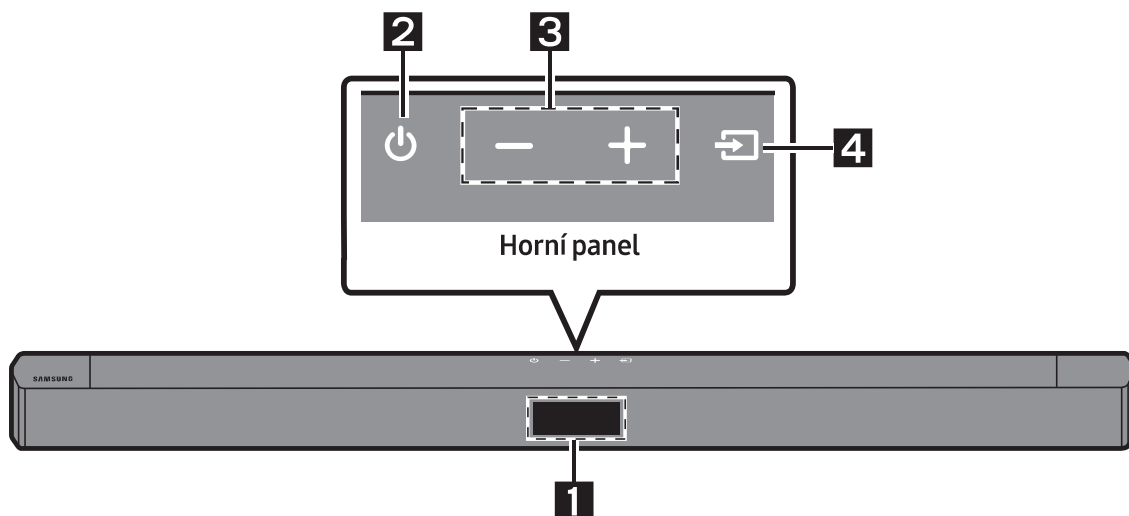

Držák pro upevnění na stěnu

- Další informace týkající se napájení a spotřeby energie naleznete na štítku na produktu.
(Štítek: Spodní strana hlavní jednotky Soundbar)
- Chcete-li zakoupit další součásti nebo volitelné kabely, obraťte se na servisní středisko společnosti Samsung nebo na oddělení péče o zákazníky společnosti Samsung.
- Vzhled příslušenství nemusí přesně odpovídat výše uvedeným ilustracím.
- Změny konstrukce a specifikace bez předchozího upozornění jsou vyhrazeny.

02 POPIS VÝROBKU

Přední panel/horní panel Soundbaru



1	Displej Zobrazuje stav a aktuální režim zařízení.								
2	Tlačítko  (Vypínač) Slouží k zapnutí a vypnutí napájení. <ul style="list-style-type: none">• Funkci Auto Power Down V následujících situacích se jednotka automaticky vypne:<ul style="list-style-type: none">– Režim D.IN / BT / USB: Pokud po dobu 18 minut není k dispozici zvukový signál.								
3	Tlačítko   (Hlasitost) Umožňuje nastavit hlasitost. <ul style="list-style-type: none">• Při nastavování se úroveň hlasitosti zobrazuje na předním displeji zařízení Soundbar.								
4	Tlačítko  (Zdroj) Slouží k výběru režimu vstupního zdroje. <table border="1"><thead><tr><th>Režim vstupu</th><th>Displej</th></tr></thead><tbody><tr><td>Optický (digitální) vstup</td><td>D.IN</td></tr><tr><td>Režim BLUETOOTH</td><td>BT</td></tr><tr><td>Režim USB</td><td>USB</td></tr></tbody></table> <ul style="list-style-type: none">• Chcete-li zapnout režim „BT PAIRING“, změňte zdroj na režim „BT“ a stiskněte a déle než 5 sekund podržte tlačítko  (Zdroj).	Režim vstupu	Displej	Optický (digitální) vstup	D.IN	Režim BLUETOOTH	BT	Režim USB	USB
Režim vstupu	Displej								
Optický (digitální) vstup	D.IN								
Režim BLUETOOTH	BT								
Režim USB	USB								

- Po připojení napájecího kabelu začne tlačítko napájení pracovat za 4 až 6 sekund.
- Po zapnutí začne přístroj reprodukovat zvuk až po 4 až 5 sekundách.
- Chcete-li slyšet zvuk pouze ze systému Soundbar, vypněte reproduktory televizoru v nabídce nastavení zvuku televizoru. Viz návod k televizoru dodávaný s televizorem

Dolní panel zařízení Soundbar

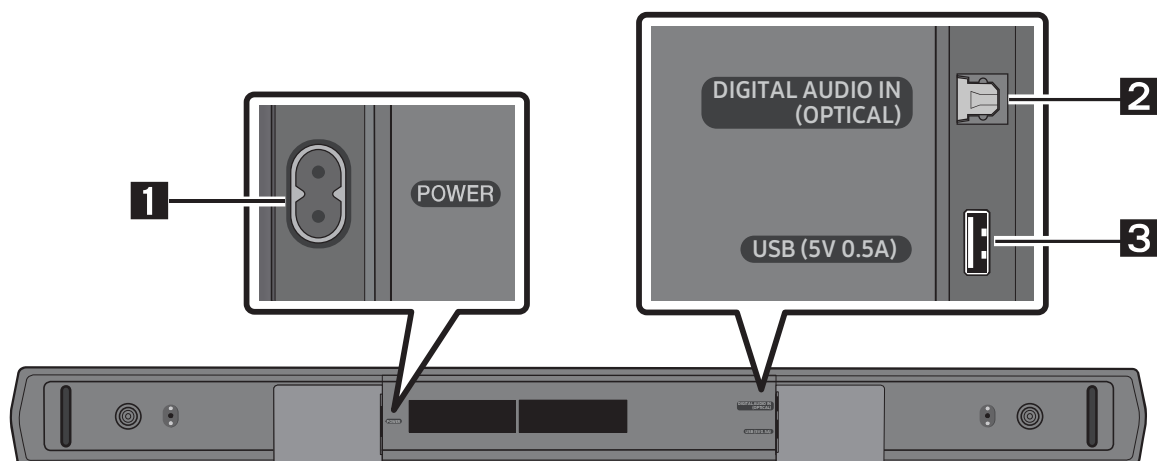

1	POWER Připojte AC napájecí kabel Soundbaru.
2	DIGITAL AUDIO IN (OPTICAL) Slouží k připojení k digitálnímu (optickému) výstupu externího zařízení.
3	USB (5V 0.5A) Slouží k připojení zařízení USB, ze kterého můžete přehrávat hudební soubory prostřednictvím zařízení Soundbar.

- Při odpojování ze zásuvky držte napájecí kabel za zástrčku, nikoli za kabel.
- Jednotku ani jiné součásti nezapojujte do zásuvky AC, pokud nejsou propojeny všechny součásti.

03 POUŽÍVÁNÍ DÁLKOVÉHO OVLADAČE



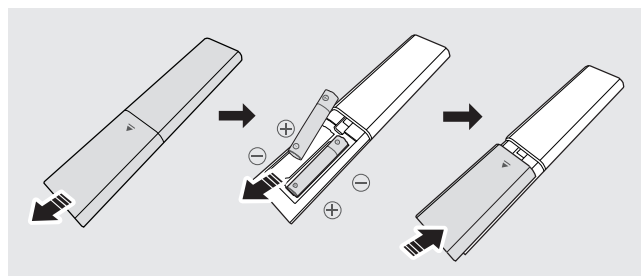

Vložení baterií do dálkového ovladače (2 tužkové baterie AAA)



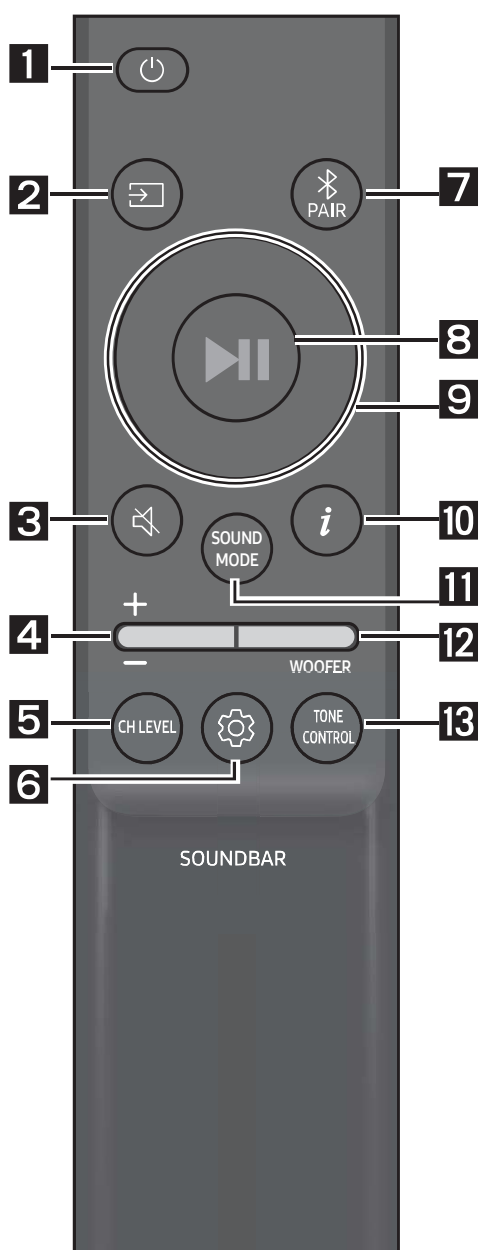



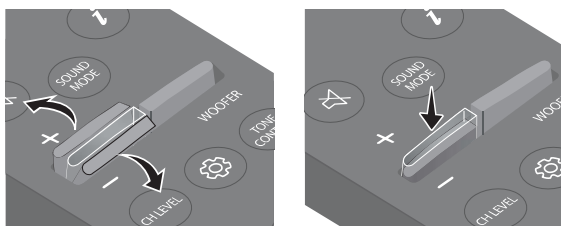

Posouvejte zadním krytem ve směru šipky, dokud jej zcela nesejmete. Do ovladače vložte 2 baterie AAA (1,5 V) s ohledem na správnou polaritu. Zasuňte zadní kryt zpět na místo.







Jak používat dálkový ovladač

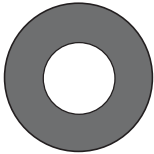

1	 Vypínač	Slouží k zapnutí a vypnutí zařízení Soundbar.
2	 Zdroj	Pomocí tohoto tlačítka můžete vybrat zdroj připojený k zařízení Soundbar.
3	 Ztlumit	Stisknutím tlačítka  (Ztlumit) ztlumíte zvuk. Dalším stisknutím tlačítka zvuk opět zapnete.
4	 Hlasitost	 Stisknutím tlačítka nahoru nebo dolů nastavíte hlasitost. <ul style="list-style-type: none">• Ztlumit Stisknutím tlačítka Hlasitost ztlumíte zvuk. Dalším stisknutím tlačítka zvuk opět zapnete.

<p>5</p>	 <p>CH LEVEL</p>	<p>Stisknutím tlačítka můžete nastavit hlasitost jednotlivých reproduktorů.</p> <ul style="list-style-type: none"> • Stisknutím tlačítka vyberte položku VIRTUAL CENTER LEVEL, a potom upravte hlasitost v rozsahu -6 až +6 pomocí tlačítek Nahoru/Dolů. • Když jsou připojeny zadní reproduktory (prodávají se samostatně), je podporováno nastavení REAR LEVEL. Chcete-li upravit hlasitost REAR LEVEL v rozsahu -6 až +6, použijte tlačítka Nahoru/Dolů.
<p>6</p>	 <p>Ovládání zvuku</p>	<p>Stisknutím tlačítka můžete nastavit funkci zvuku. Požadovaná nastavení lze upravit pomocí tlačítek Nahoru/Dolů.</p> <p>AUDIO SYNC → VOICE ENHANCE ON/OFF → NIGHT MODE ON/OFF</p> <ul style="list-style-type: none"> - AUDIO SYNC Není-li obraz televizoru a zvuku ze Soundbaru synchronizován, stiskněte tlačítko  (Ovládání zvuku) a vyberte možnost AUDIO SYNC. Následně pomocí tlačítek Nahoru/Dolů nastavte zpoždění zvuku v rozmezí 0~300 ms. (Není k dispozici v režimu „USB“ nebo „BT“.) - VOICE ENHANCE ON/OFF Tento režim zdokonaluje poslech mluvených dialogů ve filmech a v televizi. - NIGHT MODE ON/OFF Režim je optimalizován pro noční sledování, protože nastavení snižuje hlasitost a současně zachovává zřetelné dialogy. <ul style="list-style-type: none"> • Funkce zvuku VOICE ENHANCE a NIGHT MODE je možné zapnout a vypnout ON/OFF pomocí tlačítek Nahoru/Dolů. • Podržením stisknutého tlačítka  (Ovládání zvuku) na 5 sekund nastavte zvuk pro jednotlivá frekvenční pásma. Pomocí tlačítek Levý/ Právý můžete vybrat některou z možností 150 Hz, 300 Hz, 600 Hz, 1,2 kHz, 2,5 kHz, 5 kHz a 10 kHz a pomocí tlačítek Nahoru/Dolů u ní nastavit hodnotu -6 až +6. (Zkontrolujte, že režim Zvuk je nastaven na „STANDARD“.)
<p>7</p>	 <p>Bluetooth PAIR</p>	<p>Stiskněte tlačítko  PAIR. Na displeji Soundbaru se zobrazí zpráva „BT PAIRING“.</p> <p>V tomto režimu můžete Soundbar připojit k novému zařízení Bluetooth tak, že tento Soundbar vyberete ze seznamu vyhledaných zařízení Bluetooth.</p>
<p>8</p>	 <p>Přehrát/ Pozastavit</p>	<p>Stisknutím tlačítka  dočasně pozastavíte přehrávání hudebního souboru. Dalším stisknutím tohoto tlačítka bude přehrávání hudebního souboru pokračovat.</p>

<p>9</p>	 <p>Nahoru/Dolů/ Vlevo/Vpravo</p>	 <p>Stisknutím uvedených míst zvolte možnost Nahoru/Dolů/ Vlevo/Vpravo.</p> <p>Pomocí možností Nahoru/Dolů/Vlevo/Vpravo na tomto tlačítku můžete vybírat a nastavovat funkce.</p> <ul style="list-style-type: none"> • Opakování Chcete-li použít funkci opakování v režimu „USB“, stiskněte tlačítko Nahoru. • Přeskočení skladby Stisknutím tlačítka Vpravo vyberete další hudební soubor. Stisknutím tlačítka Vlevo vyberete předchozí hudební soubor. • ID SET Podržením stisknutého tlačítka Nahoru po dobu 5 sekund dokončíte ID SET (při připojování bezdrátového subwooferu nebo bezdrátových zadních reproduktorů).
<p>10</p>	 <p>Info</p>	<p>Po stisknutí se zobrazí informace o jednotlivých režimech. (Viz strana 7.)</p>
<p>11</p>	 <p>SOUND MODE</p>	<p>Stisknutím tlačítka můžete vybrat požadovaný zvukový režim.</p> <p>SURROUND SOUND → GAME → STANDARD</p> <ul style="list-style-type: none"> – SURROUND SOUND Poskytuje širší zvukové pole, než je běžné. – GAME Poskytuje stereoskopický zvuk, abyste se ještě víc ponořili do hry. – STANDARD Poskytuje výstup původního zvuku. <ul style="list-style-type: none"> • DRC (Dynamic Range Control) Umožňuje použít řízení dynamického rozsahu Dolby Digital. Když je Soundbar vypnutý, stiskněte a podržte tlačítko SOUND MODE na déle než 5 sekund. Tím zapnete nebo vypnete funkci DRC (Řízení dynamického rozsahu). Když je zapnutá funkce DRC, sníží se hlasitost hlasitého zvuku. (Zvuk může být zkreslený.) • Bluetooth Power Tato funkce umožňuje automaticky zapnout Soundbar po přijetí žádosti o připojení z dříve připojeného televizoru nebo zařízení Bluetooth. Tato funkce je ve výchozím nastavení zapnutá. <ul style="list-style-type: none"> – Chcete-li vypnout funkci Bluetooth Power, podržte stisknuté tlačítko SOUND MODE na déle než 5 sekund.

<p>12</p>	 <p>WOOFER</p> <p>HLASITOST WOOFER (HLOUBEK)</p>	 <p>Stisknutím tlačítka nahoru nebo dolů upravíte hlasitost wooferu (hloubek) na -12 nebo v rozmezí od -6 do +6. Chcete-li nastavit hlasitost wooferu (hloubek) na 0 (výchozí), stiskněte tlačítko.</p>
<p>13</p>	 <p>TONE CONTROL</p>	<p>Stisknutím tlačítka můžete nastavit úroveň výšek a basů.</p> <ul style="list-style-type: none"> Stisknutím tlačítka vyberte položku TREBLE nebo BASS, a potom upravte hlasitost v rozsahu -6 až +6 pomocí tlačítek Nahoru/Dolů.

Používání skrytých tlačítek (tlačítka s více funkcemi)

Skryté tlačítko		Referenční strana
Tlačítko dálkového ovladače	Funkce	
WOOFER (Nahoru)	Dálkovém ovladači televizoru Zapnuto/Vypnuto (pohotovostní režim)	Strana 14
Vlevo	Zapnutí/vypnutí připojení televizoru (Připraveno pro BT)	Strana 21
Nahoru	ID SET	Strana 11
 (Ovládání zvuku)	7 pásmový ekvalizér (Stiskněte a podržte tlačítko na 5 sekund.)	Strana 10
	Reset (Stiskněte a podržte tlačítko na 10 sekund.)	Strana 31
SOUND MODE	DRC ON/OFF (pohotovostní režim)	Strana 11
	Bluetooth Power	Strana 11

Výstupní specifikace pro různé režimy zvukových efektů

Efekt		Vstup	Výstup	
			Bez sady bezdrátových zadních reproduktorů	Se sadou bezdrátových zadních reproduktorů
 SOUND MODE	SURROUND SOUND	2.0 kanály	2.1 kanály	4.1 kanály
		5.1 kanály	2.1 kanály	4.1 kanály
	GAME	2.0 kanály	2.1 kanály	4.1 kanály
		5.1 kanály	2.1 kanály	4.1 kanály
	STANDARD	2.0 kanály	2.1 kanály	2.1 kanály
		5.1 kanály	2.1 kanály	2.1 kanály

- Sadu bezdrátových zadních reproduktorů Samsung lze zakoupit samostatně. Chcete-li si sadu pořídit, obraťte se na prodejce, u kterého jste zakoupili Soundbar.

Nastavení hlasitosti zařízení Soundbar pomocí dálkového ovladače televizoru





Hlasitost zařízení Soundbar se nastavuje dálkovým ovladačem televizoru.

- Tuto funkci lze použít pouze s IČ dálkovými ovladači. Dálkové ovladače Bluetooth (dálkové ovladače, které vyžadují párování) nejsou podporovány.
- Chcete-li používat tuto funkci, nastavte reproduktor televizoru na **Ext. reproduktor**.
- Výrobci podporující tuto funkci:
Samsung, VIZIO, LG, Sony, Sharp, PHILIPS, PANASONIC, TOSHIBA, Hisense, RCA

1. Vypněte zařízení Soundbar.

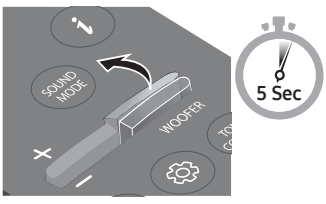
2. Na 5 s podržte tlačítko **WOOFER**.

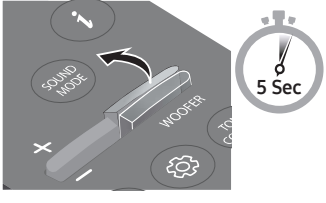
Každé podržení tlačítka **WOOFER** na 5 s vede ke změně režimu v uvedeném pořadí: „**OFF-TV REMOTE**“ (Výchozí režim), „**SAMSUNG-TV REMOTE**“, „**ALL-TV REMOTE**“.

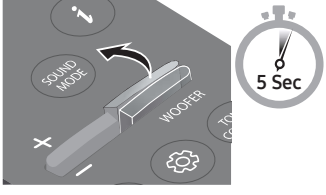
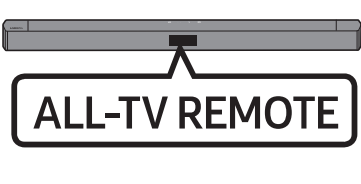
Tlačítko dálkového ovladače	Displej	Stav
		Vypněte dálkový ovladač televizoru.
		Zapněte IČ dálkový ovladač televizoru Samsung.
		Zapněte IČ dálkový ovladač televizoru cizího výrobce.

04 PŘIPOJENÍ ZAŘÍZENÍ SOUNDBAR

Připojení napájení

V pořadí zřejmém z následujícího obrázku postupně zapojte subwoofer a Soundbar do elektrické zásuvky:

1. Zapojte napájecí kabel do subwooferu.
2. Připojte napájecí kabel k Soundbaru.

Viz následující obrázky.

- Další informace týkající se požadovaného napájení a spotřeby energie naleznete na štítku výrobku. (Štítek: Spodní strana hlavní jednotky Soundbar)

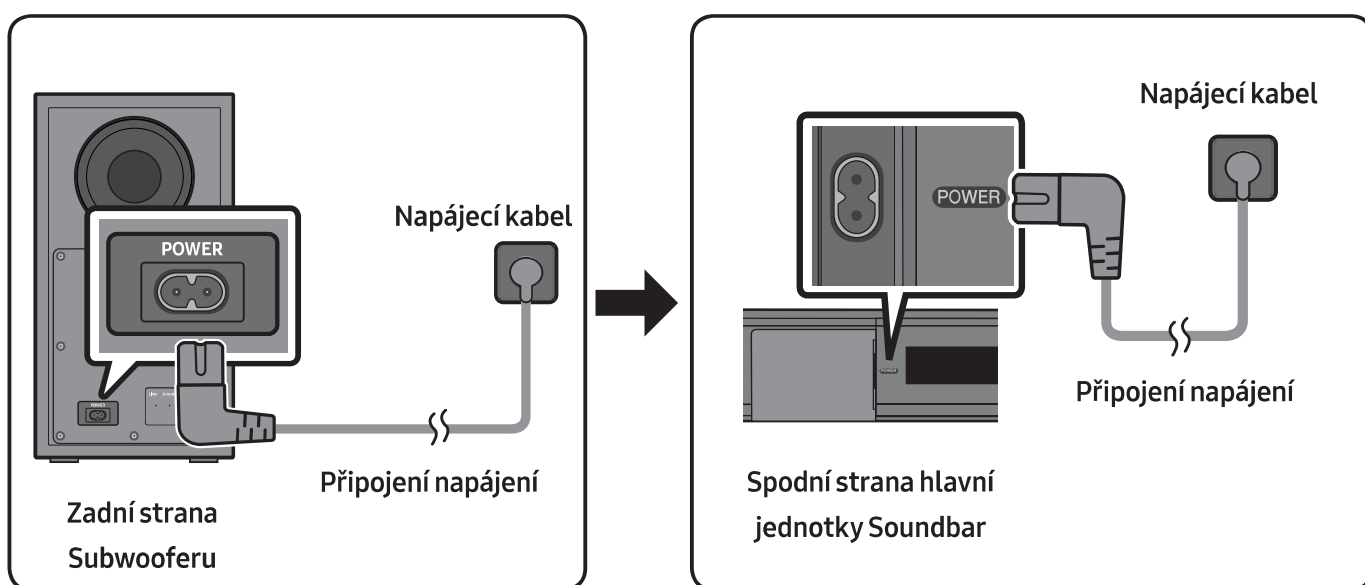

Připojení Soundbaru k subwooferu



Po připojení subwooferu můžete poslouchat zvuk s výraznými basy.

Automatické propojení subwooferu se zařízením Soundbar

Jakmile po připojení napájecích kabelů do zařízení Soundbar a subwooferu zapnete napájení, subwoofer se automaticky připojí k zařízení Soundbar.

- Po dokončení automatického párování se rozsvítí modrá kontrolka na zadní straně subwooferu.

Kontrolky LED na zadní straně subwooferu

LED	Stav	Popis	Řešení
 <p>Modrá</p> <p>LINK STANDBY ID SET</p>	Svítí	Úspěšně připojeno (normální provoz)	-
	Bliká	Obnovení připojení	Zkontrolujte, zda je k hlavní jednotce Soundbaru správně zapojen napájecí kabel, nebo přibližně 5 minut vyčkejte. Pokud kontrolka stále bliká, zkuste připojit subwoofer ručně. Pokyny naleznete na straně 17.
 <p>Červená</p> <p>LINK STANDBY ID SET</p>	Svítí	Pohotovostní režim (s vypnutou hlavní jednotkou Soundbar)	Zkontrolujte, zda je k hlavní jednotce Soundbar správně zapojen napájecí kabel.
		Připojení se nezdařilo	Připojte se znovu. Pokyny k ručnímu připojení najdete na straně 17.
 <p>Červená a modrá</p> <p>LINK STANDBY ID SET</p>	Bliká	Závada	Kontaktujte servisní středisko společnosti Samsung (kontaktní údaje najdete v této příručce).

Ruční připojení subwooferu při selhání automatického připojení

Před provedením níže uvedeného postupu ručního připojení:

- Zkontrolujte, zda jsou správně připojeny napájecí kabely zařízení Soundbar a subwooferu.
- Zkontrolujte, zda je zařízení Soundbar zapnuto.

1. Stiskněte a alespoň na 5 sekund podržte tlačítko **ID SET** na zadní straně subwooferu.
 - Červená kontrolka na zadní straně subwooferu zhasne a začne blikat modrá kontrolka.

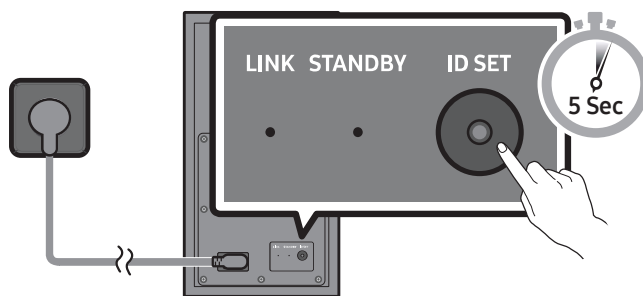

Zadní strana Subwooferu

2. Podržte minimálně 5 sekund stisknuté tlačítko **Nahoru** na dálkovém ovladači.
 - Na displeji Soundbaru se krátce zobrazí zpráva **ID SET**, která poté zmizí.
 - Po dokončení **ID SET** se Soundbar automaticky zapne.

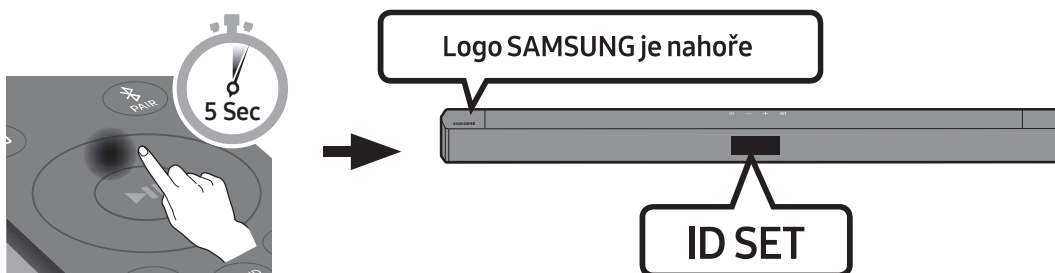

3. Zkontrolujte, zda kontrolka LINK LED svítí nepřerušovaně modře (připojení je dokončeno).

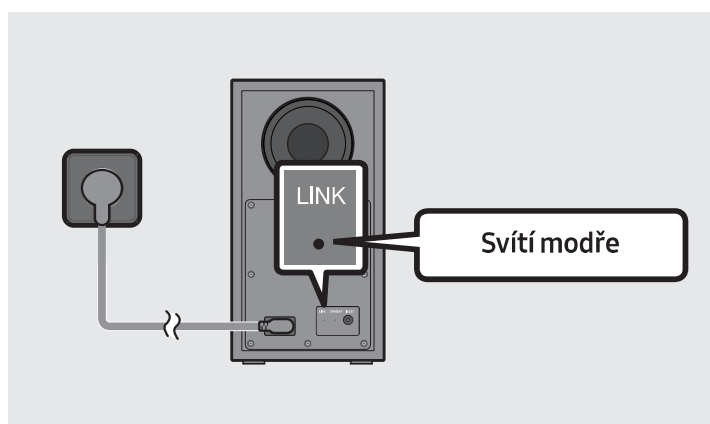

Jakmile je vytvořeno připojení mezi Soundbarem a bezdrátovým subwooferem, přestane kontrolka LINK LED blikat a bude svítit nepřerušovaně modře.

POZNÁMKY

- Napájecí kabel produktu ani televizor nezapojte do zásuvky, dokud nejsou propojeny všechny součásti.
- Před přesunem či instalací produktu se ujistěte, že je vypnuto napájení a že je odpojen napájecí kabel.
- Při vypnutí jednotky přejde subwoofer do pohotovostního režimu a dioda LED dioda STANDBY režimu na zadní straně nejprve několikrát modře zabliká a potom začne svítit červeně.
- Pokud v blízkosti zařízení Soundbar používáte zařízení se stejnou frekvencí (5,8 GHz) jako zařízení Soundbar, může vlivem interferencí docházet k rušení zvuku.
- Maximální přenosová vzdálenost bezdrátového signálu hlavní jednotky je přibližně 10 metrů, ale může se lišit v závislosti na prostředí. V případě, že mezi hlavní jednotkou a subwooferem stojí železobetonová nebo kovová stěna, nemusí systém fungovat vůbec, protože bezdrátový signál neprochází kovem.

BEZPEČNOSTNÍ OPATŘENÍ

- Antény přijímající bezdrátový signál jsou zabudovány do bezdrátového subwooferu. Zabraňte styku jednotek s vodou a vlhkostí.
- V zájmu zajištění optimálních podmínek pro poslech se postarejte, aby se v okolí bezdrátového subwooferu a modulu bezdrátového přijímače (prodává se samostatně) nenacházely žádné překážky.

Připojení sady bezdrátových zadních reproduktorů Samsung k zařízení Soundbar

Připojte k zařízení Soundbar sadu bezdrátových zadních reproduktorů Samsung (SWA-9100S nebo SWA-9200S, prodává se samostatně) a dosáhněte skutečného prostorového zvuku bez nutnosti použití kabelů.

Podrobné informace týkající se připojení najdete v návodu pro Sadu bezdrátových zadních reproduktorů Samsung.

05 POUŽÍVÁNÍ KABELOVÉHO PŘIPOJENÍ K TELEVIZORU

Zvuk televizoru můžete ze zařízení Soundbar poslouchat prostřednictvím kabelového nebo bezdrátového připojení.

- Pokud je zařízení Soundbar připojeno k vybraným televizorům Samsung, je možné jej ovládat dálkovým ovladačem televizoru.
 - Po propojení Soundbaru s televizorem pomocí optického kabelu budou tuto funkci podporovat televizory Samsung Smart TV s podporou funkce Bluetooth uvedené na trh od roku 2017.
 - Tato funkce vám rovněž umožňuje pomocí nabídky televizoru upravit zvukové pole a různá nastavení včetně hlasitosti a ztlumení zvuku.

Připojení pomocí optického kabelu

Pokud jsou vysílané signály Dolby Digital a „formát výstupu digitálního zvuku“ je na vašem televizoru nastaven na PCM, doporučujeme změnit toto nastavení na Dolby Digital. Změnou tohoto nastavení dosáhnete lepší kvality zvuku. (Nabídka televizoru může v závislosti na výrobci obsahovat jiná označení pro Dolby Digital a PCM.)

Kontrolní opatření před připojením

- Pokud použijete optický kabel a koncovky jsou zakryté, nezapomeňte kryty sejmout.

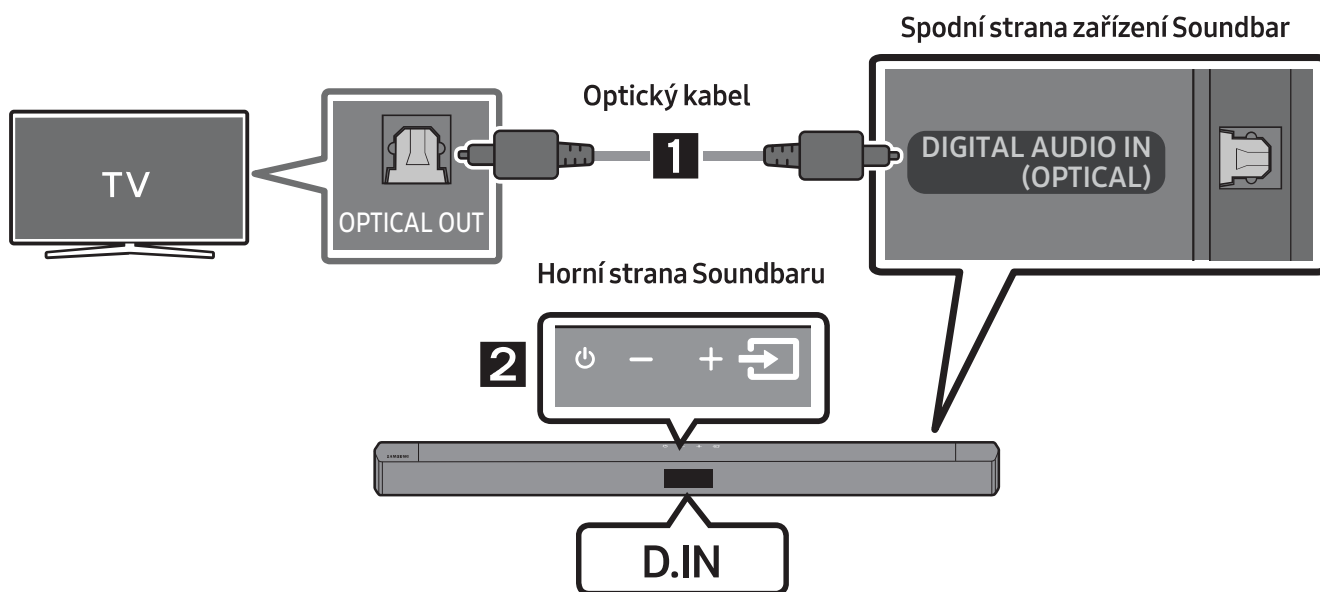

1. Pomocí digitálního optického kabelu propojte konektor **DIGITAL AUDIO IN (OPTICAL)** na zařízení Soundbar s konektorem OPTICAL OUT na televizoru.
2. Na horním panelu nebo na dálkovém ovladači stiskněte tlačítko  (**Zdroj**) a vyberte režim „**D.IN**“.

06 POUŽÍVÁNÍ BEZDRÁTOVÉHO PŘIHOJENÍ K TELEVIZORU

Připojení k televizoru pomocí Bluetooth

Pokud k zařízení Soundbar připojíte přes Bluetooth televizor, můžete poslouchat stereofonní zvuk bez zbytečně překážejících kabelů.

- Současně lze připojit pouze jeden televizor.

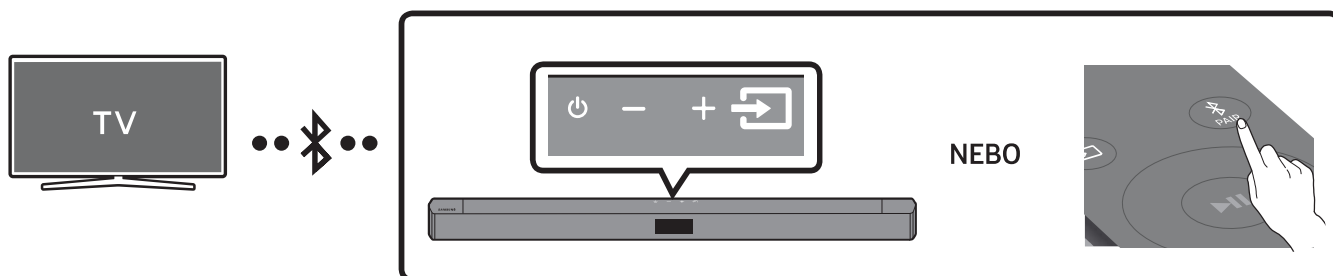

První připojení

1. Stisknutím tlačítka **PAIR** na dálkovém ovladači přejděte do režimu „**BT PAIRING**“.
(NEBO) a. Stiskněte tlačítko **(Zdroj)** na horním panelu a poté vyberte „**BT**“.
„**BT**“ se za několik sekund změní na „**BT PAIRING**“ nebo se změní na „**BT READY**“, pokud je k dispozici záznam připojení.
b. Jakmile se objeví „**BT READY**“, podržte 5 sekund stisknuté tlačítko **(Zdroj)** na horním panelu Soundbaru, dokud se nezobrazí „**BT PAIRING**“.
2. Na televizoru zvolte režim Bluetooth (další informace najdete v příručce k televizoru).
3. Na obrazovce televizoru vyberte ze seznamu možnost „**[AV] Samsung Soundbar B4-Series**“ nebo „**[AV]Soundbar B4-Series**“.
V seznamu zařízení Bluetooth na obrazovce televizoru je dostupné zařízení Soundbar označeno zprávou „**Need Pairing**“ nebo „**Paired**“. Chcete-li zařízení Soundbar připojit, vyberte tuto zprávu a vytvořte připojení.
 - Po připojení televizoru se na předním displeji zařízení Soundbar zobrazí **[Název televizoru]** → „**BT**“.
4. Nyní uslyšíte ze zařízení Soundbar zvuk televizoru.

Pokud televizor nenalezne zařízení Soundbar

- Propojte televizor a zařízení Soundbar optickým kabelem a vyberte režim „**D.IN**“ stisknutím tlačítka **(Zdroj)** na horní straně zařízení Soundbar. Zkontrolujte, zda zvukový výstup normálně funguje a pokračujte krokem 2 a 3.

Pokud se připojení zařízení nezdaří

- Pokud se v seznamu objeví dříve připojené zařízení Soundbar (např. „[AV] Samsung Soundbar B4-Series“ nebo „[AV]Soundbar B4-Series“), odstraňte je.
- Poté opakujte kroky 1 až 3.

POZNÁMKA



- Po prvním připojení Soundbaru k vašemu televizoru použijte k dalšímu připojení režim „BT READY“.

Odpojení zařízení Soundbar od televizoru

Na horním panelu nebo na dálkovém ovladači stiskněte tlačítko  (Zdroj) a vyberte jiný režim než „BT“.

- Vzhledem k tomu, že televizor musí přijmout od zařízení Soundbar odezvu, bude odpojení chvíli trvat (požadovaný čas se může lišit v závislosti na modelu televizoru).
- Chcete-li zrušit automatické připojení přes Bluetooth mezi Soundbarem a televizorem, stiskněte na dálkovém ovladači na 5 sekund tlačítko **Vlevo**, když je Soundbar ve stavu „BT READY“.
(Zapnutí/vypnutí připojení televizoru)

Jaký je rozdíl mezi BT READY a BT PAIRING?

- **BT READY** : V tomto režimu můžete vyhledávat dříve připojené televizory nebo připojit dříve připojené mobilní zařízení k Soundbaru.
- **BT PAIRING** : V tomto režimu můžete k Soundbaru připojit nové zařízení. (Na dálkovém ovladači stiskněte tlačítko  PAIR nebo alespoň 5 sekund podržte stisknuté tlačítko  (Zdroj) na horním panelu Soundbaru, který je v režimu „BT“.)

POZNÁMKY

- Budete-li při připojování zařízení Bluetooth vyzváni k zadání PIN kódu, zadejte <0000>.
- Pokud bude v režimu připojení přes Bluetooth vzdálenost mezi zařízeními Soundbar a zařízeními Bluetooth větší než 10 metrů, dojde ke ztrátě připojení.
- Zařízení Soundbar se po 18 minutách ve stavu Ready automaticky vypne.
- Vyhledávání nebo připojení přes Bluetooth nemusí u zařízení Soundbar fungovat v těchto případech:
 - V okolí zařízení Soundbar je silné elektrické pole.
 - Pokud jsou se Soundbarem spárována současně dvě nebo více zařízení Bluetooth.
 - Zařízení Bluetooth je vypnuto, není na svém místě nebo má poruchu.
- Elektronická zařízení mohou působit vysokofrekvenční rušení. Zařízení, která generují elektromagnetické vlnění (např. součásti mikrovlnných a bezdrátových sítí), musí být mimo dosah hlavní jednotky Soundbar.

07 PŘIPOJENÍ EXTERNÍHO ZAŘÍZENÍ

Propojte zařízení Soundbar s externím zařízením pomocí drátového připojení nebo připojení Bluetooth, pokud chcete, aby se zvuk z externího zařízení přehrával přes něj.

Připojení pomocí optického kabelu

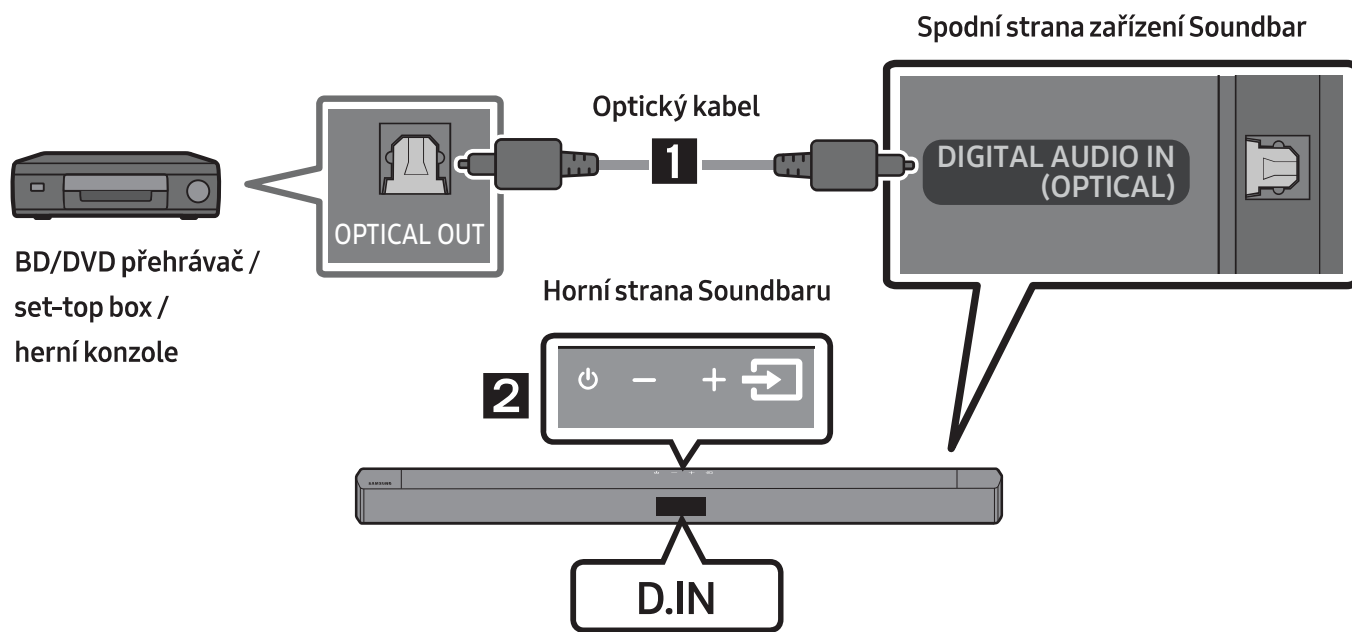

1. Pomocí digitálního optického kabelu propojte konektor **DIGITAL AUDIO IN (OPTICAL)** na hlavní jednotce s konektorem OPTICAL OUT na zdrojovém zařízení.
2. Na horním panelu nebo na dálkovém ovladači vyberte stisknutím tlačítka  (Zdroj) režim „D.IN“.

08 PŘIPOJENÍ PAMĚŤOVÉHO ZAŘÍZENÍ USB

Pomocí zařízení Soundbar můžete přehrávat hudební soubory uložené na paměťových zařízeních USB.

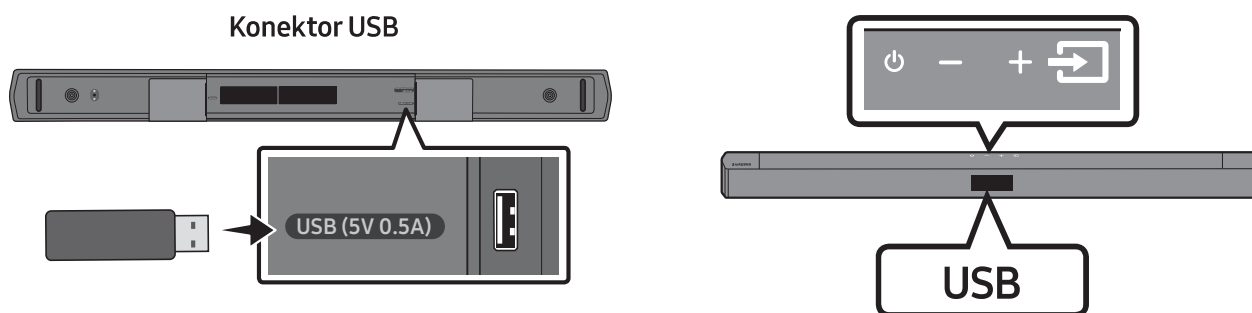

1. Zařízení USB připojte ke konektoru USB na spodní straně produktu.
2. Na horním panelu nebo na dálkovém ovladači stiskněte tlačítko  (**Zdroj**) a vyberte režim „**USB**“.
3. Na displeji se zobrazí „**USB**“.
4. Nyní můžete prostřednictvím zařízení Soundbar přehrávat hudební soubory z paměťového zařízení USB.
 - Pokud není zařízení USB připojeno déle než 18 minut, zařízení Soundbar se automaticky vypne (Auto Power Down).

Kompatibilní formáty

Přípona	Kodek	Vzorkovací frekvence	Datový tok
*.mp3	MPEG 1 Layer2	32 kHz–48 kHz	32–320 kb/s
	MPEG 1 Layer3	32 kHz–48 kHz	32–320 kb/s
	MPEG 2 Layer3	16 kHz–24 kHz	8–160 kb/s
	MPEG 2.5 Layer3	8 kHz–12 kHz	8–160 kb/s
*.wma	WMA7/8/9/STD	8 kHz–48 kHz	32–320 kb/s
*.aac	AAC	8 kHz–96 kHz	< 1728 kb/s
	AAC-LC		
	HE-AAC		
*.ogg	Kodek Vorbis	(8, 16, 22,05, 32, 44,1, 48) kHz	nepodporovaný formát ogg: 1. velikost bloku 0 < 256, velikost bloku 0 > 1024 2. velikost bloku 1 < 512, velikost bloku 1 > 4096 3. počítadlo v seznamu kódů > 64 4. záznam v seznamu kódů > 640 5. počítadlo podlaží > 2 6. typ podlaží 0 7. počítadlo zůstatku > 2 8. dimenze != 2 9. počítadlo propojení > 2 10. počítadlo režimů > 2 11. typ zůstatku != číslo kanálu
*.flac	-	8 kHz ~ 192 kHz	< 5 Mb/s
*.wav	PCM/LPCM/IMA_ ADPCM/MPEG/MULAW	8 kHz ~ 192 kHz	< 5 Mb/s
*.AIFF	Typ komprese: alwa, ulaw, sowt	(8, 16, 22,05, 32, 44,1, 48, 96, 192) kHz ≤ 2 kanály	< 5 Mb/s

- Je-li na zařízení USB uloženo příliš mnoho složek (asi 256) a souborů (asi 999), může zařízení Soundbar chvíli trvat, než soubory otevře a přehraje.

09 PŘIPOJENÍ MOBILNÍHO ZAŘÍZENÍ

Připojení přes Bluetooth

Pokud k zařízení Soundbar připojíte přes Bluetooth mobilní zařízení, můžete poslouchat stereofonní zvuk bez zbytečně překážejících kabelů.

- Současně lze připojit nejvýše jedno zařízení Bluetooth.

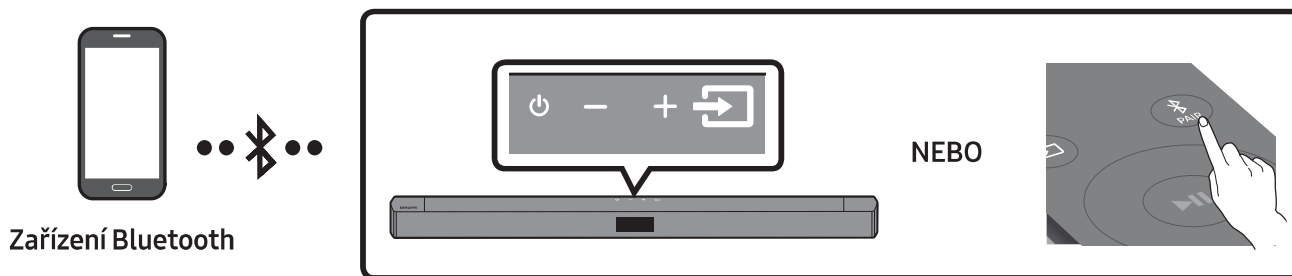

První připojení

1. Stisknutím tlačítka **PAIR** na dálkovém ovladači přejděte do režimu „**BT PAIRING**“.
(NEBO) a. Stiskněte tlačítko **(Zdroj)** na horním panelu a poté vyberte „**BT**“.
„**BT**“ se za několik sekund změní na „**BT PAIRING**“ nebo se změní na „**BT READY**“, pokud je k dispozici záznam připojení.
b. Jakmile se objeví „**BT READY**“, podržte 5 sekund stisknuté tlačítko **(Zdroj)** na horním panelu Soundbaru, dokud se nezobrazí „**BT PAIRING**“.
2. Vyberte ze seznamu možnost „**[AV] Samsung Soundbar B4-Series**“ nebo „**[AV]Soundbar B4-Series**“.
 - Po připojení zařízení Soundbar k zařízení Bluetooth se na čelním displeji zobrazí **[Název zařízení Bluetooth] → „BT“**.
3. Nyní můžete prostřednictvím zařízení Soundbar přehrávat hudební soubory ze zařízení připojeného přes Bluetooth.



Pokud se připojení zařízení nezdaří

- Pokud se v seznamu objeví dříve připojené zařízení Soundbar (např. „**[AV] Samsung Soundbar B4-Series**“ nebo „**[AV]Soundbar B4-Series**“), odstraňte je.
- Poté opakujte kroky 1 a 2.

POZNÁMKA

- Po prvním připojení Soundbaru k vašemu mobilnímu zařízení použijte k dalšímu připojení režim „**BT READY**“.

Jaký je rozdíl mezi BT READY a BT PAIRING?

- **BT READY** : V tomto režimu můžete vyhledávat dříve připojené televizory nebo připojit dříve připojené mobilní zařízení k Soundbaru.
- **BT PAIRING** : V tomto režimu můžete k Soundbaru připojit nové zařízení. (Na dálkovém ovladači stiskněte tlačítko  PAIR nebo alespoň 5 sekund podržte stisknuté tlačítko  (**Zdroj**) na horním panelu Soundbaru, který je v režimu „BT“.)

POZNÁMKY

- Budete-li při připojování zařízení Bluetooth vyzváni k zadání PIN kódu, zadejte <0000>.
- Pokud bude v režimu připojení přes Bluetooth vzdálenost mezi zařízením Soundbar a zařízením Bluetooth větší než 10 metrů, dojde ke ztrátě připojení.
- Zařízení Soundbar se po 18 minutách ve stavu Ready automaticky vypne.
- Vyhledávání nebo připojení přes Bluetooth nemusí u zařízení Soundbar fungovat v těchto případech:
 - V okolí zařízení Soundbar je silné elektrické pole.
 - Se zařízením Soundbar je současně spárováno několik zařízení Bluetooth.
 - Zařízení Bluetooth je vypnuto, není na svém místě nebo má poruchu.
- Elektronická zařízení mohou působit vysokofrekvenční rušení. Zařízení, která generují elektromagnetické vlnění (např. součásti mikrovlnných a bezdrátových sítí), musí být mimo dosah hlavní jednotky Soundbar.
- Příklad Soundbar podporuje data SBC (44,1 kHz, 48 kHz).
- Připojte pouze zařízení Bluetooth, která podporují funkci A2DP (AV).
- Zařízení s technologií Bluetooth, která podporují pouze funkci HF (hands-free), nelze připojit k přístroji Soundbar.
- Po spárování bezdrátového reproduktoru k zařízení Bluetooth vyberte mezi skenovanými zařízeními „**[AV] Samsung Soundbar B4-Series**“ nebo „**[AV]Soundbar B4-Series**“. Režim bezdrátového reproduktoru se změní automaticky na „BT“.
 - K dispozici, pouze pokud je přístroj Soundbar uveden v seznamu spárovaných zařízení na zařízení Bluetooth. (Zařízení Bluetooth a přístroj Soundbar musí být předtím již alespoň jednou spárovány.)
- Přístroj Soundbar se zobrazí v seznamu vyhledaných zařízení na zařízení Bluetooth, pouze pokud přístroj Soundbar zobrazuje zprávu „**BT READY**“.
- Pokud je již Soundbar v režimu Bluetooth a je spárován s některým zařízením Bluetooth, nelze jej spárovat s dalším zařízením Bluetooth.

Zapnutí Bluetooth Power (SOUND MODE)

Pokud se dříve spárované Bluetooth zařízení pokouší spárovat se zařízením Soundbar, když je zapnutá funkce Zapnutí Bluetooth Power a zařízení Soundbar je vypnuté, zařízení Soundbar se automaticky zapne.

1. Zapněte Soundbar a na dálkovém ovladači podržte déle než 5 sekund stisknuté tlačítko **SOUND MODE**.
2. Na displeji zařízení Soundbar se zobrazí zpráva „**ON-BLUETOOTH POWER**“.

Odpojení zařízení Bluetooth od zařízení Soundbar

Zařízení Bluetooth lze od přístroje Soundbar odpojit. Podrobnosti o tomto postupu naleznete v uživatelské příručce zařízení Bluetooth.

- Přístroj Soundbar se odpojí.
- Po odpojení zařízení Soundbar od zařízení Bluetooth se na čelním displeji zařízení Soundbar zobrazí „**BT DISCONNECTED**“.

Odpojení jednotky Soundbar od zařízení Bluetooth

Na horním panelu nebo na dálkovém ovladači stiskněte tlačítko  (**Zdroj**) a vyberte jiný režim než „**BT**“.

- Vzhledem k tomu, že zařízení Bluetooth musí přijmout od zařízení Soundbar odezvu, bude odpojení chvíli trvat (doba potřebná k odpojení se může lišit v závislosti na zařízení Bluetooth).
- Po odpojení zařízení Soundbar od zařízení Bluetooth se na čelním displeji zařízení Soundbar zobrazí „**BT DISCONNECTED**“.

POZNÁMKY

- V režimu připojení Bluetooth se připojení Bluetooth může vypnout, když vzdálenost mezi přístrojem Soundbar a zařízením Bluetooth přesáhne 10 m.
- Přístroj Soundbar se po 18 minutách ve stavu pohotovosti vypne.

Informace o technologii Bluetooth

Bluetooth je technologie, která umožňuje zařízením s podporou Bluetooth snadno komunikovat bez drátů na malé vzdálenosti.

- Zařízení s technologií Bluetooth může při některých způsobech použití způsobovat rušení nebo nesprávnou funkci. Příklady:
 - Část těla je v kontaktu s přijímacím/vysílacím systémem zařízení Bluetooth nebo přístrojem Soundbar.
 - Překážky, jako jsou stěny, rohy nebo kancelářské přepážky, mohou způsobit rozdíly v šíření signálu.
 - Zařízení využívající stejné pásmo, například lékařské přístroje, mikrovlnné trouby a bezdrátové místní sítě, mohou způsobit elektrické rušení.
- Při párování přístroje Soundbar se zařízením Bluetooth udržujte toto zařízení v malé vzdálenosti.
- Čím větší je vzdálenost mezi přístrojem Soundbar a zařízením Bluetooth, tím horší je kvalita. Pokud vzdálenost překročí dosah Bluetooth, dojde k výpadku spojení.
- V oblastech s nekvalitním příjmem nemusí připojení Bluetooth fungovat.
- Připojení Bluetooth pracuje jen v blízkosti přístroje. Připojení bude automaticky ukončeno, pokud překročíte uvedený dosah. I v uvedeném dosahu může dojít ke zhoršení kvality zvuku vlivem překážek, jako jsou dveře a stěny.
- Toto bezdrátové zařízení může při provozu způsobit elektrické rušení.

10 INSTALACE SADY PRO UPEVNĚNÍ NA STĚNU

Bezpečnostní opatření při montáži

- Montáž provádějte pouze na svislou stěnu.
- Zařízení neinstalujte v místě s vysokou teplotou a vlhkostí.
- Zkontrolujte, zda je zeď dostatečně silná, aby výrobek unesla. Pokud ne, zeď vyztužte nebo zvolte pro montáž jiné místo.
- Je třeba zakoupit a používat upevňovací šrouby nebo kotvy, které se hodí pro typ vaší zdi (sádkokarton, železná deska, dřevo atd.). Nosné šrouby upevněte pokud možno do hmoždinek.
- Upevňovací šrouby do zdi je třeba zakoupit podle typu a tloušťky zdi, na kterou chcete zařízení Soundbar namontovat.
 - Průměr: M5
 - Délka: doporučená délka alespoň 35 mm
- Před montáží zařízení Soundbar na zeď připojte kabely z jednotky do externích zařízení.
- Ujistěte se, zda je jednotka vypnutá a před instalací ji odpojte od zdroje napájení. Jinak by mohlo dojít k úrazu elektrickým proudem.

Součásti pro upevnění na stěnu

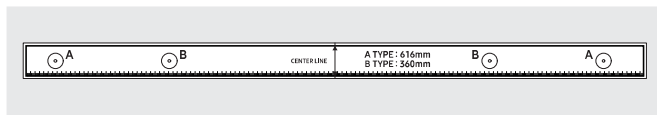

Šablona pro upevnění na stěnu



Držák šroubu



Šroub



Držák pro upevnění na stěnu

1. Přiložte na plochu stěny Šablona pro upevnění na stěnu.

- Šablona pro upevnění na stěnu musí být umístěna vodorovně.
- Je-li televizor zavěšen na stěně, musí být zařízení Soundbar namontováno alespoň 5 cm pod ním.

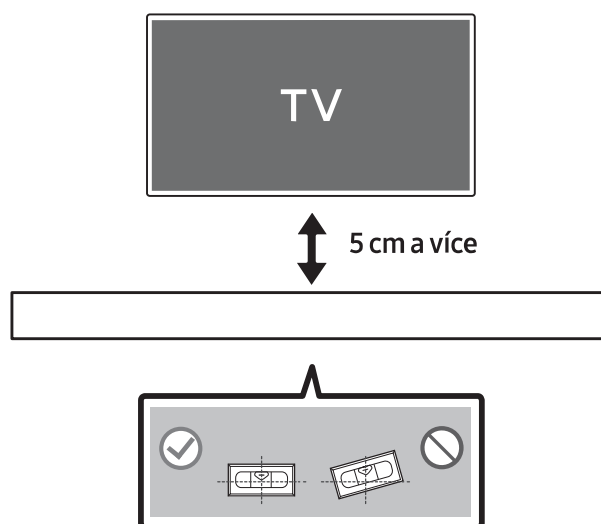

2. Vyrovnajte **Osu šablony pro upevnění na stěnu** se středem televizoru (pokud montujete Soundbar pod televizor) a lepicí páskou přilepte na zed' **Šablona pro upevnění na stěnu**.

- Pokud zařízení nemontujete pod televizor, umístěte **Osa** do středu montážní oblasti.

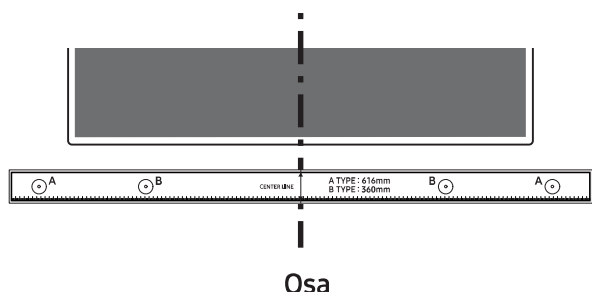

3. Do středu otvorů **A-TYPE** na obou stranách šablony udělejte špičkou pera nebo ořezané tužky značky pro otvory pro nosné šrouby a potom **Šablona pro upevnění na stěnu** sundejte.

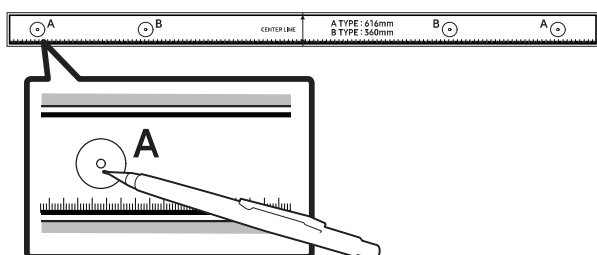

4. V místě každé značky vyvrtejte do stěny vrtákem vhodné velikosti otvor.

- Pokud značky neodpovídají poloze čepů, ujistěte se před vložením nosných šroubů, že jste do otvorů vložili vhodné kotvy. Používáte-li kotvy, ujistěte se, že vyvrtané otvory jsou pro ně dostatečně velké.

5. Každým **Držák šroubu** prostrčte šroub a jednotlivé šrouby pevně zašroubujte do otvorů pro nosné šrouby.

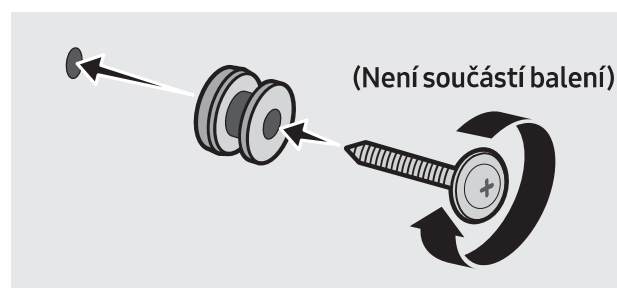

6. Pomocí 2 **Šroubů** namontujte na spodní část Soundbaru ve správném směru 2 **Nástěnné držáky**.

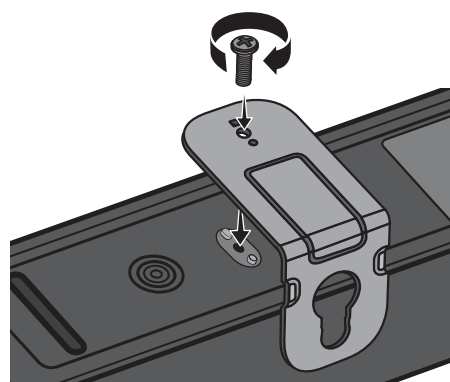

- Během montáže se ujistěte, že jsou za zadní částí zařízení Soundbar umístěna závěsná součást **Nástěnných držáků**.

Zadní strana zařízení
Soundbar

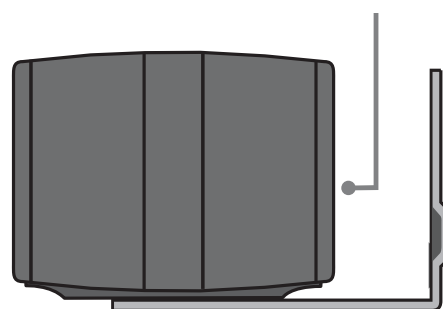

Pravý okraj zařízení Soundbar

7. Montáž zařízení Soundbar provedte tak, že zavěsíte přiložené **Nástěnných držáků** na **Držáky šroubů** na stěně.

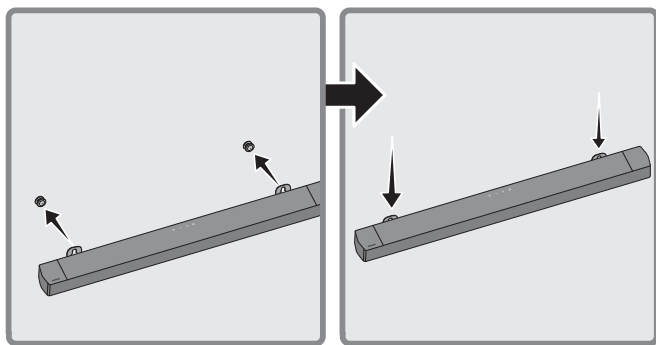

8. Zasuňte Soundbar podle následujícího obrázku tak, aby **Nástěnné držáky** držely pevně na **Šroubech**.

- Širší (spodní) části **Nástěnné držáky** nasadte na **Šroubech** a poté posuňte **Nástěnné držáky** dolů tak, aby zůstaly pevně viset na **Šroubech**.

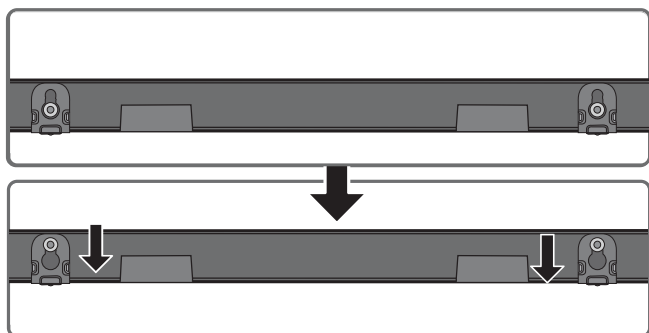

11 UMÍSTĚNÍ SOUNDBARU NA STOJAN TELEVIZORU

Umístěte Soundbar na stojan televizoru.

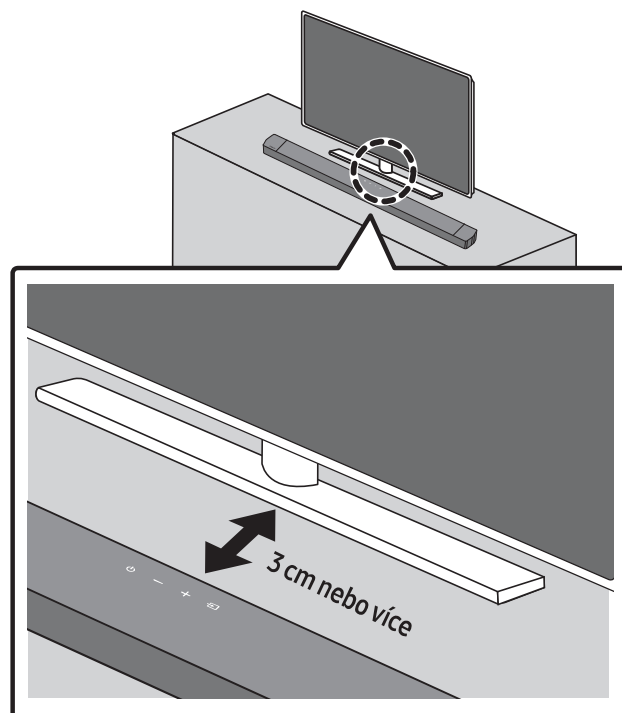

Podle obrázku vyrovnejte střed televizoru se středem Soundbaru a opatrně vložte Soundbar do stojanu televizoru.

Pro dosažení optimální kvality zvuku umístěte Soundbar nejméně 3 cm od přední strany televizoru.

POZNÁMKA

- Soundbar musí být umístěn na rovném a pevném povrchu.

12 AKTUALIZACE SOFTWARE

Společnost Samsung může v budoucnu vydat aktualizace firmwaru pro zařízení Soundbar.

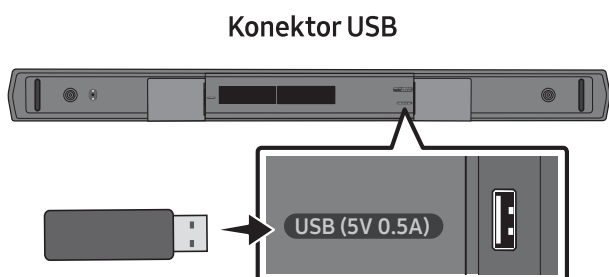

Je-li aktualizace k dispozici, připojte zařízení USB, na kterém je tato aktualizace firmwaru uložena, ke konektoru USB na zařízení Soundbar a můžete firmware aktualizovat. Další informace o stahování souborů aktualizací najdete na webu společnosti Samsung

(www.samsung.com→Support).

Následně vyberte typ produktu a zadejte modelové číslo svého Soundbaru, vyberte možnost Software a aplikace a následně Stahování. Názvy položek v možnostech se mohou měnit.

Postup aktualizace

Důležité: Funkce aktualizace smaže veškerá uživatelská nastavení. Doporučujeme vám si nastavení zapsat, abyste jej mohli po aktualizaci snadno obnovit. Mějte na paměti, že aktualizací firmwaru se resetuje i připojení subwooferu.

1. Připojte USB flashdisk do portu USB na svém počítači.

Důležité: Dbejte na to, aby na USB flashdisku nebyly žádné hudební soubory. To by mohlo způsobit selhání aktualizace firmwaru.

2. Přejděte na web (samsung.com) → vyberte pole Zadejte číslo modelu a zadejte model vašeho zařízení Soundbar. Vyberte příručky a soubory ke stažení a stáhněte si nejnovější soubor softwaru.
3. Stažený software uložte na USB disk a volbou „Extrahovat sem“ rozbalte složku.
4. Vypněte Soundbar a do konektoru USB zapojte jednotku USB s aktualizací softwaru.
5. Zapněte soundbar a zdroj změňte na režim „**USB**“. Během 3 minut se zobrazí položka „**UPDATE**“ a aktualizace se spustí.
6. Po dokončení aktualizace se Soundbar vypne. Zapněte Soundbar a potom stiskněte na horním panelu na 5 sekund tlačítko **— + (Hlasitost)**. Na displeji se zobrazí text „**INIT OK**“ a Soundbar se resetuje.
 - Tento produkt je vybaven funkcí DUAL BOOT. Nedojde-li k aktualizaci firmwaru, je možné firmware zaktualizovat znovu. Při vložení paměťového zařízení USB se souborem aktualizace musí být připojený napájecí kabel zařízení Soundbar. Aktualizace se znovu spustí, až nebude na displeji VFD (Vacuum Fluorescent Display) nic zobrazeno, ale za 2 minuty aktualizace skončí.
7. Na soundbaru obnovte původní nastavení.

Pokud se nezobrazí UPDATE

1. Vypněte zařízení Soundbar, odpojte a znovu připojte paměťové zařízení se soubory aktualizace ke konektoru USB zařízení Soundbar.
2. Odpojte napájecí kabel zařízení Soundbar, znovu jej zapojte a zapněte zařízení Soundbar.

POZNÁMKY

- Pokud Soundbar podporuje audio soubory uložené na paměťovém zařízení, nemusí aktualizace firmwaru fungovat správně.
- Během aktualizace nepřerušujte napájení ani neodpojujte zařízení USB.
- Po dokončení aktualizace se inicializuje uživatelské nastavení v Soundbaru, abyste mohli obnovit své nastavení. Doporučujeme zapsat si všechna nastavení, abyste je po aktualizaci mohli snadno znovu nastavit. Upozorňujeme, že při aktualizaci firmwaru se resetuje také připojení subwooferu. Pokud se připojení k subwooferu po aktualizaci automaticky neobnoví, vyhledejte si informace na straně 16. Pokud se aktualizace softwaru nezdaří, zkontrolujte, zda není flash disk poškozen.
- Uživatelé operačního systému Mac OS musejí použít USB formátování MS-DOS (FAT).
- Aktualizace prostřednictvím USB nemusí být v závislosti na výrobci paměťového zařízení k dispozici.

13 ŘEŠENÍ PROBLÉMŮ

Dříve, než se obrátíte na servis, zkontrolujte níže uvedené.

Soundbar se nezapne.

- Zkontrolujte, zda je napájecí kabel zařízení Soundbar správně zapojen do zásuvky.

Soundbar nepracuje správně.

- Po vytažení napájecí kabel znovu zapojte.
- Vypněte a znovu zapněte externí zařízení a opakujte akci.
- Pokud není k dispozici žádný signál, zařízení Soundbar se po určité době automaticky vypne. Zapněte napájení. (Viz strana 7.)

Pokud dálkový ovladač nefunguje.

- Namiřte dálkový ovladač přímo na Soundbar.
- Vyměňte baterie za nové.

Ze zařízení Soundbar nevychází žádný zvuk.

- Hlasitost zařízení Soundbar je příliš nízká nebo je zařízení ztlumené. Hlasitost upravte.
- Pokud je připojené externí zařízení (STB, zařízení Bluetooth, mobilní zařízení atd.), upravte hlasitost externího zařízení.
- V případě zvukového výstupu televizoru zvolte možnost Soundbar. (Samsung TV: Domů (🏠) → Menu → Nastavení (⚙️) → Všechna nastavení (⚙️) → Zvuk → Zvukový výstup → Vyberte Soundbar)
- Propojovací kabely vedoucí k zařízení Soundbar nesmí být uvolněné. Odpojte kabel a zase jej připojte.
- Úplně odpojte napájecí kabel, znovu jej připojte a zapněte napájení.
- Inicializujte produkt a zkuste to znovu. (Viz strana 31.)

Ze subwooferu nevychází žádný zvuk.

- Zkontrolujte, zda kontrolka LED na zadní straně subwooferu svítí modře. Pokud kontrolka pomalu bliká modře nebo zčervená, znovu připojte zařízení Soundbar a subwoofer. (Viz strana 17.)
- Pokud se mezi zařízením Soundbar a subwooferem nachází překážka, můžete zaznamenat problém. Přestěhujte zařízení na místo bez překážek.
- Spojení mohou rušit ostatní okolní zařízení, která vysílají radiofrekvenční signály. Uchovávejte reproduktor mimo dosah těchto zařízení. Keep your speaker away from such devices.
- Odpojte a znovu připojte zástrčku napájení.





Hlasitost subwooferu je příliš nízká.

- Původní hlasitost přehrávaného obsahu je možná nízká. Zkuste upravit hlasitost subwooferu. (Viz strana 12.)
- Přemístěte subwoofer blíže k sobě.

Zařízení Soundbar není uvedeno na seznamu zařízení Bluetooth televizoru.

- Odpojte zcela napájecí kabel zařízení Soundbar, znovu jej zapojte a zkuste provést nové vyhledávání. (Viz strana 20.)
- Propojte televizor a zařízení Soundbar optickým kabelem a vyberte režim „D.IN“ stisknutím tlačítka  (Zdroj) na horní straně zařízení Soundbar. Zkontrolujte, zda zvukový výstup normálně funguje, a zkuste provést nové vyhledávání. (Viz strana 20.)

Soundbar se nepřipojí prostřednictvím Bluetooth.

- Při připojování nového zařízení přepněte pro připojení na režim „**BT PAIRING**“.
(Stiskněte na ovladači tlačítko  **PAIR** nebo stiskněte na jednotce alespoň na 5 sekund tlačítko  (**Zdroj**).)
- Pokud je zařízení Soundbar připojeno k jinému zařízení, změnu můžete provést tím, že zařízení odpojíte.
- Připojte jej znovu, poté co ho odeberete ze seznamu reproduktorů Bluetooth zařízení, ke kterému se chcete připojit. (Samsung TV: Domů () → Menu → Nastavení () → Všechna nastavení () → Zvuk → Zvukový výstup → Seznam reproduktorů Bluetooth)
- Odpojte a znovu připojte zástrčku napájení a zkuste to znovu.
- Inicializujte produkt a zkuste to znovu. (Viz strana 31.)

Při připojení prostřednictvím Bluetooth zmizí zvuk.

- Některá zařízení mohou při umístění příliš blízko k zařízení Soundbar způsobovat vysokofrekvenční rušení, např. mikrovlnné trouby, bezdrátové směrovače atd.
- Pokud zařízení připojené prostřednictvím Bluetooth přemístíte příliš daleko od zařízení Soundbar, může zmizet zvuk. Přesuňte zařízení blíže k zařízení Soundbar.
- Pokud je část vašeho těla v kontaktu s vysílačem a přijímačem signálu Bluetooth nebo je produkt nainstalovaný na kovovém nábytku, může docházet ke zmizení zvuku. Ověřte prostředí pro instalaci a podmínky pro používání.

Soundbar se nezapne automaticky s televizorem.

- Pokud vypnete zařízení Soundbar při sledování televize, je synchronizace napájení s televizorem neaktivní. Nejdříve televizor vypněte.

14 LICENCE



Dolby, Dolby Audio, and the double-D symbol are trademarks of Dolby Laboratories Licensing Corporation. Manufactured under license from Dolby Laboratories. Confidential unpublished works. Copyright 1992-2019 Dolby Laboratories. All rights reserved.



For DTS patents, see <http://patents.dts.com>. Manufactured under license from DTS Licensing Limited. DTS, the Symbol, DTS in combination with the Symbol, and DTS 2.0 Channel are registered trademarks or trademarks of DTS, Inc. in the United States and/or other countries. © DTS, Inc. All Rights Reserved.



The Bluetooth® word mark and logos are registered trademarks owned by Bluetooth SIG, Inc. and any use of such marks by Samsung Electronics Co., Ltd. is under license. Other trademarks and trade names are those of their respective owners.



[ENERGY STAR]

ENERGY STAR qualified model only

- Your Samsung product is ENERGY STAR qualified in its factory default setting. Change to certain features, settings and functionality in this product can change the power consumption, possibly beyond the limits required for ENERGY STAR qualification.
- Environmental Protection Agency and Department of Energy. ENERGY STAR is a joint program of the Government agencies, designed to promote energy efficient products and practices.

Refer to www.energystar.gov for more information of the ENERGY STAR Program.

ENERGY STAR qualified model only (Applicable to Thin Client models only)

As an ENERGY STAR® Partner, SAMSUNG has determined that this product meets the ENERGY STAR® guidelines for energy efficiency.

- The ENERGY STAR Program has been to reduced greenhouse gas emissions and save energy through voluntary labeling.
- Power management setting of this product have been enabled by default, and have various timing setting from 1 minutes to 5 hours.
- The product can wake with a button press on the chassis from sleep mode.

ENERGY STAR qualified model only (The other models)

- As an ENERGY STAR Partner, Samsung has determined that this product or product models meets the ENERGY STAR guideline for energy efficiency.
-

15 POZNÁMKA K LICENCI OTEVŘENÉHO SOFTWARE

Dotazy a požadavky týkající se otevřených zdrojů směřujte na Samsung Open Source (<http://opensource.samsung.com>)

16 DŮLEŽITÉ UPOZORNĚNÍ K SERVISU

- Obrázky a ilustrace v této uživatelské příručce jsou pouze informativní a mohou se lišit od vlastního vzhledu přístroje.
- Může být účtován režijní poplatek, pokud (a) požádáte o výjezd technika a není zjištěna vada přístroje (např. příčinou potíží bylo to, že jste si nepřečetli tuto příručku) (b) odevzdáte přístroj v servisním středisku a není zjištěna vada přístroje (např. příčinou potíží bylo to, že jste si nepřečetli tuto příručku)
- Výše režijního poplatku vám bude sdělena před zahájením práce v servisu nebo před návštěvou technika u vás.

17 TECHNICKÉ ÚDAJE A DALŠÍ INFORMACE

Technické údaje

Název modelu	HW-B430
USB	5V/0,5A
Hmotnost	1,4 kg
Rozměry (Š x V x H)	858,8 x 59,0 x 75,0 mm
Rozsah provozních teplot	+5°C až +35°C
Rozsah provozní vlhkosti	10 % ~ 75 %
ZESILOVAČ Jmenovitý výstupní výkon	40W x 2, 6 ohm
Podporované formáty pro přehrávání (Zvuk DTS 2.0 je přehráván ve formátu DTS.)	LPCM 2ch, Dolby Audio™ (podporuje Dolby® Digital), DTS
VÝSTUPNÍ VÝKON BEZDRÁTOVÉHO ZAŘÍZENÍ Maximální výkon vysílače (Bluetooth) Maximální výkon vysílače (SRD)	100mW při 2,4GHz – 2,4835GHz 25mW při 5,725GHz – 5,825GHz

Název subwooferu	PS-WB44T
Hmotnost	4,4 kg
Rozměry (Š x V x H)	181,5 x 343,0 x 272,0 mm
ZESILOVAČ Jmenovitý výstupní výkon	190W
VÝSTUPNÍ VÝKON BEZDRÁTOVÉHO ZAŘÍZENÍ Maximální výkon vysílače (SRD)	25mW při 5,725GHz – 5,825GHz

Celkový příkon v pohotovostním režimu (W)	2,0W
Bluetooth Metoda deaktivace portu	Chcete-li vypnout funkci Bluetooth Power, podržte stisknuté tlačítko SOUND MODE na déle než 5 sekund.

POZNÁMKY

- Společnost Samsung Electronics Co., Ltd si vyhrazuje právo změnit specifikace bez upozornění.
- Hmotnost a rozměry jsou přibližné.

Společnost Samsung tímto prohlašuje, že toto rádiové zařízení vyhovuje požadavkům Směrnice 2014/53/EU a příslušných zákonných podmínek ve Spojeném království.

Úplný text prohlášení o shodě je k dispozici na následující internetové adrese: <http://www.samsung.com>.
Přejděte do menu Podpora a zadejte název modelu.

Toto zařízení může být provozováno ve všech zemích EU a ve Spojeném království.



[Správná likvidace baterií v tomto výrobku]

(Platí pro země se systémem odděleného sběru)

Tato značka na baterii, návodu nebo obalu znamená, že baterie v tomto výrobku nesmí být na konci své životnosti likvidovány společně s jiným domovním odpadem. Případně vyznačené symboly chemikálií Hg, Cd nebo Pb upozorňují na to, že baterie obsahuje rtuť, kadmium nebo olovo v množství překračujícím referenční úroveň stanovené směrnicí ES 2006/66.

Pokud baterie nejsou správně zlikvidovány, mohou tyto látky poškodit zdraví osob nebo životní prostředí. Pro ochranu přírodních zdrojů a pro podporu opakovaného využívání materiálů oddělte, prosím, baterie od ostatních typů odpadu a nechte je recyklovat prostřednictvím místního bezplatného systému zpětného odběru baterií.



Správná likvidace výrobku (Elektrický & elektronický odpad)

(Platí pro země se systémem odděleného sběru)

Toto označení na výrobku, jeho příslušenství nebo dokumentaci znamená, že výrobek a jeho elektronické příslušenství (například nabíječku, náhlavní sadu, USB kabel) je po skončení životnosti zakázáno likvidovat jako běžný komunální odpad. Možným negativním dopadům na životní prostředí nebo lidské zdraví způsobeným nekontrolovanou likvidací zabráníte oddělením zmíněných produktů od ostatních typů odpadu a jejich zodpovědnou recyklací za účelem udržitelného využívání druhotných surovin. Uživatelé z řad domácností by si měli od prodejce, u něhož produkt zakoupili, nebo u příslušného městského úřadu vyžádat informace, kde a jak mohou tyto výrobky odevzdat k bezpečné ekologické recyklaci.

Podnikoví uživatelé by měli kontaktovat dodavatele a zkontrolovat všechny podmínky kupní smlouvy. Tento výrobek a jeho elektronické příslušenství nesmí být likvidován spolu s ostatním průmyslovým odpadem.

Informace o závazcích společnosti Samsung v oblasti životního prostředí a dodržování zákonných povinností v souvislosti s jednotlivými produkty, jako je např. REACH, OEEZ, baterie, najdete na: www.samsung.com/uk/aboutsamsung/sustainability/environment/our-commitment/data/